

平成30年度

私たちの生活と “よさん”



 豊見城市

発行によせて



市民の皆様には、日頃から市政各般にわたり温かいご理解とご協力をいただき、厚く感謝申し上げます。

さて、本年度も予算に盛り込まれた各分野の事業内容を市民の皆様に分かりやすく解説するため、『平成30年度私たちの生活と“よさん”』を作成いたしました。

本書は、予算の使い道を分かりやすい言葉や図表、写真等で解説することにより、市民と行政が情報を共有し、協働によるまちづくりを積極的に推進していくことを目的としています。

平成30年度の予算編成につきましては、一般会計において266億1,400万円となっており、昨年度に引き続き待機児童解消を目的に、教室不足を解消するための幼保連携型認定こども園改修整備事業や保育士正規雇用化促進事業を行うほか、児童・生徒が快適な環境で学習できるようエアコン未設置教室にエアコンを整備する大規模改造空調整備事業など、子育て及び学びの環境の充実を図るための予算を確保しております。また、上田幼稚園・小学校、豊見城中学校改築事業や道路整備事業についても継続実施してまいります。

制度開始から7年目を迎える『沖縄振興特別推進交付金』事業につきましては、24事業を予定しており、地域の特性を活かした観光振興や産業の活性化、そして子どもたちの生きる力を育む人材育成事業など、制度を有効的に活用してまいります。

厳しい財政状況の中においても、多様化する市民ニーズに迅速かつ的確に応えるとともに、将来にわたり活力ある地域に発展・維持していくための中長期的な施策・事業に職員一丸となって取り組む決意であります。

市民の皆様にとって、本書が各種事業や施策、また市政運営の説明資料としての役割を果たすとともに、よりよいまちづくりのための議論の一助として、有効にご活用されますことを期待いたします。

また、掲載の内容等について、改善すべき箇所があるかと思いますが、お気づきの点がございましたら、ご遠慮なくご意見をいただければ幸いです。

平成30年6月

豊見城市長 宜保 晴毅

目 次

発行によせて	
目 次	i
事業別一覧表	iv
基本計画	1
平成30年度予算編成の基本的な考え方	2
本書のキーワード	3
本書の見方	4
平成30年度予算規模	5
平成30年度一般会計予算内訳	6
豊見城市のよさんを家計にたとえると!?	8

I 平成30年度歳入予算の状況

市税について（収入）	9
------------	---

II 平成30年度歳出予算の状況

1 協働と交流によるまちづくり

1-1 コミュニティの振興	
コミュニティの振興	13
1-2 協働のまちづくり	
協働のまちづくり	14
1-3 交流の促進	
市民相互の交流促進	18
県外・国際交流の促進	18
1-4 平等参画社会の形成	
人権意識の普及	20
男女共同参画社会の形成	21
1-5 平和行政の推進	
平和行政の推進	22

2 子どもが生きる学びと文化のまちづくり

2-1 教育の充実	
幼児教育・義務教育の充実	25
2-2 子育て環境の充実	
子育て環境の充実	35
2-3 地域文化の振興	
地域文化の振興	46

2-4	生涯学習社会の確立	
	生涯学習社会の確立	49

3 共助でつくる健康文化と福祉のまちづくり

3-1	健康づくりの推進	
	保健・医療体制の充実	55
	スポーツ・レクリエーションの振興	66
3-2	福祉の充実	
	地域福祉の体制充実	70
	高齢者福祉	71
	障害者福祉	75
	生活保護	79

4 持続可能な環境と安心・安全のまちづくり

4-1	自然環境の保全と活用	
	自然環境の保全と活用	83
4-2	公害対策と環境衛生	
	公害問題への対応	83
	環境衛生対策の推進	85
4-4	災害に強いまちづくり	
	防災都市づくり	90
	防災体制の整備と国民保護への対応	91
4-5	総合的な危機管理体制の強化	
	防犯体制の強化	93
	交通安全対策の推進	93
	消防と救命救急体制の充実	94

5 地域特性を活かした産業創造のまちづくり

5-1	地域産業の活性化	
	農業・水産業の振興	99
	商業の振興	107
5-2	新たな産業の創造	
	観光・リゾート産業の振興	108
5-3	雇用の安定と促進	
	雇用の安定と促進	110

6 都市とみどりが調和するまちづくり

6-1 快適で暮らしやすいまちの形成	
計画的な土地利用の推進	113
6-2 生活と産業を支える都市基盤の整備	
道路網等の整備	115
公共交通サービスの維持・向上	125
公園・緑地の整備	126
水の安定供給	127
下水道の整備	128

7 計画の推進のために

7-1 行政運営の工夫	
行政運営の工夫	133
7-2 行財政の進行管理	
行財政の進行管理	139

資料編

市の財政状況

市の予算の動き(当初予算額)	143
市の財政力・経常収支比率	145
実質公債費比率	146
市債(市の借金)の動き	147
基金(市の貯金)の内訳・動き	148
補助金の一覧	149
豊見城市行政機構図	153
テレフォンガイド	154

事業別一覧表

1 協働と交流によるまちづくり

1-1 コミュニティの振興			平成30年度予算(万円)	頁	
コミュニティの振興	1	自治会放送施設整備事業補助金	総務課	150	13
	2	地域活動の支援	協働のまち推進課	90	13
	3	自治会活動の支援	協働のまち推進課	5,356	13
1-2 協働のまちづくり					
協働のまちづくり	4	選挙事務	選挙管理委員会	4,552	14
	5	議会インターネット映像配信事業	議会事務局	129	14
	6	行政不服審査会の開催	総務課	5	14
	7	豊見城市広報番組の放送委託	秘書広報課	104	14
	8	広報「とみぐすく」の発行	秘書広報課	1,790	15
	9	平成30年度「私たちの生活と“よさん”」の発行	企画財政課	82	15
	10	情報公開及び個人情報保護審議会・審査会の開催	総務課	21	15
	11	政務活動費	議会事務局	275	16
	12	議会だよりの発行	議会事務局	490	16
	13	会議録の作成及び公表	議会事務局	413	17
	14	選挙啓発活動	選挙管理委員会	12	17
1-3 交流の促進					
市民相互の交流促進	15	第35回とみぐすく祭り（一括交付金）	商工観光課	2,000	18
県外・国際交流の促進	16	ジュニアリーダー県外研修	生涯学習振興課	71	18
	17	豊見城市青少年国際交流事業（一括交付金）	生涯学習振興課	790	18
	18	豊見城市海外移住者子弟研修生受入事業	商工観光課	133	19
	19	姉妹都市交流	生涯学習振興課	330	19
1-4 平等参画社会の形成					
人権意識の普及	20	市民相談事業	協働のまち推進課	123	20
	21	女性相談員活動強化事業	子育て支援課	454	20
男女共同参画社会の形成	22	第3次豊見城市男女共同参画プラン策定事業	協働のまち推進課	307	21
	23	男女共同参画社会の推進	協働のまち推進課	87	21
1-5 平和行政の推進					
平和行政の推進	24	青少年の平和学習交流	生涯学習振興課	92	22

2 子どもが生きる学びと文化のまちづくり

2-1 教育の充実			平成30年度予算(万円)	頁	
幼児教育・義務教育の充実	25	IT資産管理ソフト導入事業	学校教育課	1,856	25
	26	学校図書館管理システム整備事業	学校教育課	500	25
	27	豊見城中学校改築事業	学校施設課	233,426	25
	28	大規模改造空調整備事業	学校施設課	3,744	26
	29	小中学校特別支援教育支援員配置事業（一括交付金）	学校教育課	8,000	26
	30	スクールソーシャルワーカー配置事業（一括交付金）	学校教育課	708	26
	31	学校施設の整備	学校施設課	1,430	26
	32	上田小学校改築事業	学校施設課	44,037	27
	33	学力向上サポート事業（一括交付金）	学校教育課	2,761	27
	34	理科備品整備事業	学校教育課	1,000	27
	35	適応指導教室の充実（一括交付金）	学校教育課	767	28
	36	登校支援員配置事業（一括交付金）	学校教育課	380	28
	37	英語キャンプ事業	学校教育課	21	28
	38	私立幼稚園就園奨励補助事業	保育幼稚園課	959	28
	39	預かり保育事業（幼稚園）	保育幼稚園課	7,411	29
	40	小・中学校選手派遣事業（一括交付金）	学校教育課	747	29
	41	学習支援補助員配置事業（一括交付金）	学校教育課	753	29
	42	市学力到達度調査	学校教育課	418	30
	43	外国語（英語）活動の充実（小学校）（一括交付金）	学校教育課	1,033	30
	44	英語教育の充実（小学校、中学校）（一括交付金）	学校教育課	1,196	30
	45	情報教育の充実（小学校、中学校）（一括交付金）	学校教育課	606	31
	46	こころの教室相談員の配置	学校教育課	137	31
	47	学校評議員の配置	学校教育課	33	31

	48	要保護、準要保護児童生徒及び特別支援学級児童生徒への援助	学校教育課	9,554	32
	49	学校給食の充実	学校給食センター	20,533	33
	50	育英会事業(学資の貸与)	学校教育課	1,234	34
	51	校務用パソコン整備事業	学校教育課	2,166	34
2-2	子育て環境の充実				
子育て環境の充実	52	認定こども園施設整備事業	保育幼稚園課	3,347	35
	53	保育対策総合支援事業	保育幼稚園課	1,080	35
	54	放課後児童クラブ建設事業	子育て支援課	373	35
	55	放課後児童クラブ建設事業	子育て支援課	3,340	35
	56	保育補助者雇上強化事業	保育幼稚園課	5,728	36
	57	利用者支援事業(保育コンシェルジュ)	保育幼稚園課	380	36
	58	幼稚園特別支援教育支援員配置事業(一括交付金)	保育幼稚園課	3,233	36
	59	沖縄型幼児教育推進事業	保育幼稚園課	195	36
	60	幼稚園施設型給付費負担事業	保育幼稚園課	11,498	37
	61	ひとり親家庭等認可外保育施設利用料補助事業	保育幼稚園課	1,797	37
	62	保育所等施設整備事業	保育幼稚園課	3,942	37
	63	保育士試験受験者支援事業	保育幼稚園課	552	37
	64	保育士年休取得等支援事業	保育幼稚園課	342	38
	65	養育支援訪問事業	子育て支援課	660	38
	66	地域型保育給付費負担事業	保育幼稚園課	52,999	38
	67	認証保育園事業	保育幼稚園課	1,073	39
	68	母子家庭等高等職業訓練促進給付金事業	子育て支援課	480	39
	69	特別な支援を必要とする子の巡回相談事業(一括交付金)	保育幼稚園課	573	39
	70	保育所入所待機児童対策特別事業	保育幼稚園課	364	39
	71	児童手当の支給	子育て支援課	149,351	40
	72	ファミリー・サポート・センター事業	子育て支援課	252	40
	73	市立保育所・法人立保育園の運営費	保育幼稚園課	256,311	41
	74	市立保育所・法人立保育園における特別保育事業	保育幼稚園課	6,276	41
	75	認可外保育園・自治会幼児園への支援	保育幼稚園課	4,183	42
76	児童扶養手当の支給	子育て支援課	45,872	42	
77	母子家庭等自立支援教育訓練給付金の支給	子育て支援課	40	43	
78	放課後児童クラブの運営費の補助	子育て支援課	23,324	43	
79	子どもにやさしいまちづくり事業	子育て支援課	50	43	
80	児童虐待防止対策支援事業	子育て支援課	720	44	
81	地域ネットワーク機能強化事業	子育て支援課	348	44	
82	地域子育て支援拠点事業	子育て支援課	1,899	44	
83	真嘉部コミュニティセンター	子育て支援課	1,813	45	
84	わくわく児童館	子育て支援課	1,809	45	
2-3	地域文化の振興				
地域文化の振興	85	埋蔵文化財発掘調査事業	文化課	2,384	46
	86	籬(饒波)修復事業(一括交付金)	文化課	174	46
	87	戦争体験等映像化事業(一括交付金事業)	文化課	525	46
	88	組踊継承事業(一括交付金事業)	文化課	512	47
	89	埋蔵文化財確認調査事業	文化課	2,131	47
	90	全沖縄子どもエイサーまつり	生涯学習振興課	83	47
	91	歴史民俗資料展示室の運営	文化課	90	48
	92	市史の編集	文化課	618	48
	93	文化協会への運営補助	文化課	139	49
2-4	生涯学習社会の確立				
生涯学習の確立	94	児童生徒派遣費補助事業(一括交付金)	生涯学習振興課	808	49
	95	地域学校協働活動推進事業	生涯学習振興課	450	49
	96	放課後子ども教室推進事業	生涯学習振興課	465	50
	97	豊寿大学の開講	生涯学習振興課	40	50
	98	生涯学習フェスティバル	生涯学習振興課	55	50
	99	公民館講座	生涯学習振興課	106	51
	100	図書資料の購入	中央図書館	1,000	51
	101	社会教育活動のための各種団体の育成	生涯学習振興課	356	52

事業別一覧表

3 共助でつくる健康文化と福祉のまちづくり

3-1		健康づくりの推進		平成30年度予算(万円)	頁
保健・医療体制の充実	102	母子及び父子家庭等への医療費助成児童償還導入事業	子育て支援課	14	55
	103	母子及び父子家庭などへの医療費助成児童償還導入事業	子育て支援課	127	55
	104	心理相談事業(一括交付金)	健康推進課	110	55
	105	未熟児養育支援事業	健康推進課	574	55
	106	食育推進事業	健康推進課	231	56
	107	健康増進事業	健康推進課	353	56
	108	乳幼児の健康診査	健康推進課	1,998	57
	109	妊婦一般健康診査事業	健康推進課	7,407	57
	110	がん検診・健康診査	健康推進課	5,182	57
	111	乳児家庭全戸訪問事業(こんにちは赤ちゃん(宝宝)事業)	健康推進課	754	58
	112	母子の保健事業	健康推進課	282	59
	113	予防接種	健康推進課	24,086	60
	114	国民年金事務	国保年金課	551	61
	115	国民健康保険事業	国保年金課	680,153	62
	116	特定健康診査等事業(国民健康保険特別会計)	健康推進課	3,618	63
	117	保健事業(国民健康保険特別会計)	健康推進課	2,589	63
	118	後期高齢者医療保険(特別会計分)	国保年金課	44,012	64
	119	後期高齢者医療保険(一般会計分)	国保年金課	50,862	64
	120	こどもへの医療費助成	子育て支援課	17,736	65
	121	母子及び父子家庭などへの医療費助成	子育て支援課	2,704	65
	122	妊産婦の助産施設保護措置	子育て支援課	168	65
	スポーツ・レクリエーションの振興	123	オリンピック・パラリンピック強化合宿推進事業	生涯学習振興課	75
124		豊見城総合公園体育施設機能強化事業(一括交付金)	生涯学習振興課	54,007	66
125		スポーツ施設の開放	生涯学習振興課	2,458	67
126		学校体育施設の開放	生涯学習振興課	256	67
127		スポーツ教室の開催	生涯学習振興課	85	68
128		スポーツ大会の開催	生涯学習振興課	56	68
129		児童・生徒オリンピック大会の開催	生涯学習振興課	107	69
130		体育協会の運営補助	生涯学習振興課	1,610	69
131		スポーツ少年団の運営補助	生涯学習振興課	56	69
3-2		福祉の充実			
地域福祉の体制充実	132	市ボランティア連絡協議会の補助	社会福祉課	20	70
	133	沖縄子供貧困緊急対策事業費	社会福祉課	5,984	70
	134	生活困窮者自立支援事業	社会福祉課	2,769	70
	135	社会福祉協議会の運営補助	社会福祉課	5,236	70
	136	自殺対策緊急強化事業	障がい・長寿課	204	71
高齢者福祉	137	高齢者への祝い金などの支給	障がい・長寿課	417	71
	138	老人クラブの運営補助など	障がい・長寿課	468	71
	139	老人用福祉電話の助成	障がい・長寿課	22	72
	140	高齢者の在宅福祉	障がい・長寿課	96	72
	141	地域支援事業	障がい・長寿課	18,069	73
	142	沖縄県介護保険広域連合の運営費	障がい・長寿課	54,011	74
障害者福祉	143	軽度・中等度難聴児補聴器購入費等助成事業	障がい・長寿課	91	75
	144	自立支援療養介護医療給付費	障がい・長寿課	1,294	75
	145	障害者自動車改造費、運転免許取得費の助成	障がい・長寿課	50	75
	146	障害児入所医療費等給付	障がい・長寿課	39	75
	147	障害児通所給付費の支給	障がい・長寿課	50,031	76
	148	育成医療費の給付	障がい・長寿課	1,233	76
	149	小児慢性特定疾患児日常生活用具給付事業	障がい・長寿課	59	76
	150	障害支援区分認定訪問調査事業	障がい・長寿課	1,300	76
	151	地域生活支援事業	障がい・長寿課	6,368	77
	152	特別障害者(児)手当の給付	障がい・長寿課	3,784	78
	153	補装具の給付(修理)	障がい・長寿課	1,566	78
	154	障害福祉サービス費の支給	障がい・長寿課	104,110	78

	155	更生医療費の給付	障がい・長寿課	10,729	78
	156	重度心身障害者への医療費の給付	障がい・長寿課	11,030	79
生活保護	157	生活保護と自立支援	社会福祉課	142,576	79

4 持続可能な環境と安心・安全のまちづくり

4-1 自然環境の保全と活用			平成30年度予算(万円)		頁
自然環境の保全と活用	158	漫湖水鳥・湿地センターの運営補助	生活環境課	550	83
4-2 公害対策と環境衛生					
公害問題への対応	159	那覇空港周辺における航空機騒音測定業務	生活環境課	46	83
	160	自動車騒音常時監視業務	生活環境課	227	83
	161	住宅騒音防止対策事業	生活環境課	66	84
	162	合併処理浄化槽の設置	生活環境課	245	84
	163	河川の水質調査や悪臭調査	生活環境課	209	84
	164	河川の環境保全活動	生活環境課	10	85
環境衛生対策の推進	165	ごみ収集事業	生活環境課	57,196	85
	166	資源物の収集とリサイクル	生活環境課	1,012	86
	167	廃棄物に対する意識啓発	生活環境課	10	86
	168	生ごみ処理機などの購入補助	生活環境課	101	86
	169	瀬長島サンセットパークなどの環境整備	公園緑地課	872	87
	170	普通財産ごみ回収処理	企画財政課	50	88
	171	臨時ごみ処理対策	生活環境課	48	88
	172	ハブなどの対策	生活環境課	86	88
	173	不法投棄対策	生活環境課	42	89
	174	犬や猫などの衛生対策	生活環境課	268	89
4-3 環境共生のまちづくり					
4-4 災害に強いまちづくり					
防災都市づくり	175	避難誘導看板設置工事	総務課	354	90
	176	津波避難ビル看板張替業務委託	総務課	12	90
	177	海拔表示業務委託	総務課	298	90
	178	防災備蓄整備事業	総務課	579	90
	179	自主防災組織支援及び防災訓練	総務課	252	91
防災体制の整備と国民保護への対応	180	防災士養成講座業務委託料	総務課	91	91
	181	総合防災訓練	総務課	92	91
	182	防災対策と災害時の対応	総務課 協働のまち推進課	645	92
4-5 総合的な危機管理体制の強化					
防犯体制の強化	183	防犯対策	協働のまち推進課	73	93
交通安全対策の推進	184	交通安全の啓発	協働のまち推進課	180	93
消防と救命救急体制の充実	185	体力錬成器具整備事業	消防本部	116	94
	186	沖縄県消防通信指令施設事業	消防本部	1,226	94
	187	消火栓の設置事業	消防本部	795	95
	188	防火意識の啓発	消防本部	55	95

5 地域特性を活かした産業創造のまちづくり

5-1 地域産業の活性化			平成30年度予算(万円)		頁
農業・水産業の振興	189	海岸堤防等老朽化対策事業	農林水産課	283	99
	190	水産物供給基盤機能保全事業	農林水産課	17,654	99
	191	伊良波排水路整備事業	農林水産課	6,909	99
	192	機構集積協力金交付事業	農林水産課	30	99
	193	多面的機能支払交付金事業	農林水産課	196	100
	194	豊見城市優良母牛導入支援事業(一括交付金)	農林水産課	640	100
	195	農地中間管理事業	農林水産課	10	101
	196	とみぐすく産業フェスタ(一括交付金)	商工観光課	900	101
	197	農業次世代人材投資事業	農林水産課	2,945	101
	198	人・農地問題解決加速化支援事業	農林水産課	15	102
	199	産地銘柄づくりの奨励	農林水産課	79	102

事業別一覧表

	200	農業用廃プラスチックの処理	農林水産課	71	102
	201	認定農業者への支援	農林水産課	7	103
	202	ミカンコミバエの防除	農林水産課	109	103
	203	農業用水対策施設の補助	農林水産課	90	103
	204	野菜振興推進協議会の運営補助	農林水産課	12	104
	205	さとうきび生産振興対策協議会の運営補助	農林水産課	87	104
	206	漁業再生の支援	農林水産課	505	105
	207	後継者・人材育成のための各種団体への補助	農林水産課	143	106
商業の振興	208	商工会の運営補助	商工観光課	879	107
	209	小口資金融資貸付	商工観光課	300	107
5-2 新たな産業の創造					
観光・リゾート産業の振興	210	観光Wi-Fiネットワーク設備移設事業	商工観光課	516	108
	211	観光振興地域環境美化強化事業（一括交付金）	道路課	620	108
	212	文化観光創出事業（一括交付金）	公園緑地課	41,305	109
	213	豊見城市観光プラザていぐま館指定管理業務	商工観光課	203	109
	214	豊見城市観光協会補助金	商工観光課	1,937	109
	215	「道の駅」維持管理経費	商工観光課	893	109
5-3 雇用の安定と促進					
雇用の安定と促進	216	企業競争力強化支援事業	商工観光課	410	110
	217	お仕事体験事業（一括交付金）	商工観光課	185	110
	218	シルバー人材センターの運営補助	商工観光課	1,080	110

6 都市とみどりが調和するまちづくり

6-1 快適で暮らしやすいまちの形成			平成30年度予算(万円)	頁	
計画的な土地利用の促進	219	公営墓地事業	生活環境課	3,453	113
	220	住生活基本計画策定事業	都市計画課	1,047	113
	221	中心市街地土地区画整理事業	市街地整備課	7,670	113
	222	那覇空港自動車道沿線まちづくり計画策定事業	市街地整備課	298	113
	223	公営墓地整備事業	生活環境課	45	113
	224	産業集積基盤整備事業（与根地区）	市街地整備課	1,019	114
	225	まちづくり基盤整備事業（県道東風平豊見城線沿線地区）	市街地整備課	298	114
	226	土地利用対策	企画財政課	8	114
6-2 生活と産業を支える都市基盤の整備					
道路網等の整備	227	都市計画道路等整備事業	道路課	22,573	115
	228	道路などの維持管理	道路課	9,982	115
	229	交通安全施設の整備	道路課	900	116
	230	生活排水路などの整備	道路課	1,960	116
	231	道路の新設と改良	道路課	63,278	117
	232	沖縄振興公共投資交付金（市道453号線）	道路課	1,100	123
	233	防災・安全社会資本整備交付金	道路課	2,100	124
公共交通サービスの維持・向上	234	新しい公共交通システム	都市計画課	972	125
	235	市内一周バスの運営補助	協働のまち推進課	715	125
公園・緑地の整備	236	長嶺城址総合公園整備事業	公園緑地課	9,288	126
	237	都市公園安全・安心対策事業	公園緑地課	19,035	126
	238	豊崎海浜・都市公園維持管理事業	公園緑地課	12,560	126
	239	公園・緑地などの管理業務	公園緑地課	2,030	126
水の安定供給	240	上水道事業	上下水道部総務課 上下水道部施設課	211,708	127
下水道の整備	241	下水道事業	上下水道部総務課 上下水道部施設課	121,230	128
	242	農業集落排水事業	農林水産課	2,660	129

7 計画の推進のために

7-1 行政運営の工夫			平成30年度予算(万円)	頁	
	243	議会タブレット端末整備事業	議会事務局	250	133
	244	外部相談窓口サービス業務	人事課	32	133
	245	内部事務システムパッケージ事業	人事課	4,177	133
	246	給与関係事務業務委託	人事課	942	133

行政運営の工夫	247	窓口等業務委託	人事課	2,153	134
	248	行政改革推進審議会委員報酬	人事課	15	134
	249	人事評価制度支援業務	人事課	527	134
	250	証明書コンビニ交付事業	市民課	483	134
	251	都市計画用途地域図電子化事業	都市計画課	484	134
	252	豊見城市民意識調査	企画財政課	52	135
	253	新庁舎建設事業	企画財政課	14,889	135
	254	例規整備サポート事業	総務課	49	135
	255	例規集電子システムの維持管理	総務課	193	135
	256	特別職の給与など	人事課	42,767	136
	257	職員の給与など	人事課	273,769	136
	258	職員研修の実施	人事課	183	137
	259	土地・家屋異動修正管理業務	税務課	978	138
	260	住民基本台帳ネットワークの運用	市民課	112	138
261	戸籍・住民票・印鑑登録に関する事務	市民課	712	138	
7-2	行財政の進行管理				
行財政の進行管理	262	公共施設等総合管理計画保守業務	企画財政課	140	139
	263	統計調査業務	商工観光課	514	139

自律

活力

共生

ひと・そら・みどり・まちづくりがしなやかに響くまちとみぐすく

1. 協働と交流によるまちづくり

～コミュニティ振興・市民参加・交流・人権分野～

- ・コミュニティの振興
- ・協働のまちづくり
- ・交流の促進
- ・平等参画社会の形成
- ・平和行政の推進

2. 子どもが生きる学びと文化のまちづくり

～教育・子育て・文化振興分野～

- ・教育の充実
- ・子育て環境の充実
- ・地域文化の振興
- ・生涯学習社会の確立

3. 共助でつくる健康文化と福祉のまちづくり

～健康・福祉分野～

- ・健康づくりの推進
- ・福祉の充実

4. 持続可能な環境と安心・安全のまちづくり

～環境・危機管理分野～

- ・自然環境の保全と活用
- ・公害対策と環境衛生
- ・環境共生のまちづくり
- ・災害に強いまちづくり
- ・総合的な危機管理体制の強化

5. 地域特性を活かした産業創造のまちづくり

～産業分野～

- ・地域産業の活性化
- ・新たな産業の創造
- ・雇用の安定と促進

6. 都市とみどりが調和するまちづくり

～市街地整備・都市基盤整備分野～

- ・快適で暮らしやすいまちの形成
- ・生活と産業を支える都市基盤の整備

7. 計画の推進のために

～行財政改革分野～

- ・行政運営の工夫
- ・行財政の進行管理

平成 30 年度予算編成の基本的な考え方

本市では、行政運営を総合的に推進するためのまちづくりの長期的かつ基本的な指針となる『第 4 次豊見城市総合計画（平成 23 年度～平成 32 年度）』を策定しています。

平成 30 年度予算は、第 4 次豊見城市総合計画の実現に向けて、真に必要とされる施策や事業の着実な推進、喫緊の課題への迅速かつ的確な対応、また中長期的な視点で次世代につなげる施策を計画的に推進することに留意し、編成しました。

◆実施計画における施策の推進

平成 30 年度に実施すべき諸事業は、『第 4 次豊見城市総合計画』に掲げた将来像の実現を目指した『平成 30 年度実施計画』を基本として、次の区分によって整理しています。

《平成 30 年度に推進される主な施策》

- 幼児教育の充実
- 義務教育の充実
- 調和のとれた市街地の整備
- 道路網等の整備

◆持続可能な財政構造の確立

少子高齢化、子育て関連、学校教育施設整備及び社会基盤整備等への対応により、引き続き財政需要が増加することが予想されます。

こうした財政需要への増加に対応していくためには、これまで以上に自主財源の確保に積極的に取り組むとともに、限られた財源の中で効率的・効果的な予算の配分を行い、持続可能な財政構造の確立への取り組みを進める必要があります。

《留意する事項》

- (1) 徹底したコスト削減
- (2) 積極的な財源確保
- (3) 補助事業の点検
- (4) 補助金等の見直し
- (5) 行政改革の推進
- (6) 特別会計の健全化
- (7) 事業の見直し
- (8) 国の地方財政措置等を注視
- (9) 沖縄振興特別推進交付金（一括交付金）の積極的活用

本書のキーワード

予算とは…

予算とは、市が行う様々な事業の1年間の収入と支出の予定です。予算は、4月から翌年の3月までを1年間とする「年度」で表されています。例えば、「平成30年度予算」は平成30年4月1日から平成31年3月31日までの収入と支出予定を表したものです。

また、予算の一切の収入をまとめて「歳入」といい、一切の支出をまとめて「歳出」といい、歳入と歳出は同じ金額になっています。

会計とは…

本市の予算は、一般会計と6つの特別会計で構成されています。

・一般会計

道路や公園の整備、学校の整備、福祉事業、市民活動、ごみ処理、健康づくりなど、市政運営の基本となる会計です。

・特別会計

国民健康保険事業、下水道事業など、一般会計と分けて経理する必要のある会計です。

・公営企業会計

民間企業と同じように、利用料金などの事業収益で運営している会計です。（水道事業）

予算書とは…

予算を会計ごとに法律の定めに基づいて作成したものを予算書といいます。

歳入（収入）、歳出（支出）ともに款・項・目・節の順に細分化して整理されています。



款	項	目	節	金額
11	11	11	11	11,111
12	12	12	12	12,112
13	13	13	13	13,113
14	14	14	14	14,114
15	15	15	15	15,115
16	16	16	16	16,116
17	17	17	17	17,117
18	18	18	18	18,118
19	19	19	19	19,119
20	20	20	20	20,120

予算書の表記

予算書と「私たちの生活と“よさん”」の異なる点

予算書は、「行政が年間を通して行う活動計画」を集大成した大切な計画書なのですが、決められた分類や並びにより事業を記載しているため、市民のみなさんには馴染みが無くわかりづらいものとなっています。そこで、本書では事業ごとに事業費やその財源内訳、予算書では伝えきれない事業の内容などを分かりやすく記載しています。

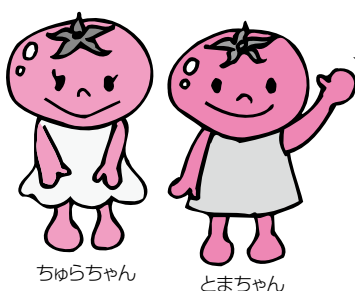

わたしたちと一緒に
豊見城の“よさん”を
のぞいてみよう！



平成15年度に発行をスタートし、
今回で16年目を迎えます。

本書の見方

本書の見方は次のようになっています。

①

②

③

111 食育推進事業(健康推進課)

H30 269万円 (**H29** 76万円) 財源 市269万円

④

⑤

⑥

何のために?

市食育推進計画の「食育とよみ推進計画」に基づき、食育の取組を推進します。また、食育推進会議を開催し、その取組について審議します。

主な経費 委員報酬 11万円 需用費 174万円
報償費 56万円 その他 28万円



離乳食実習



健診会場の食育ミニコーナー

主な事業

事業名	事業内容
「食育とよみ推進計画」の推進・普及	食育推進会議を開催し、食育推進の取組について審議するなど、「食育とよみ推進計画」の進行管理及び推進、普及を行います。平成30年度は、計画の中間見直しを行います。
食育だより	年1回、リーフレットを市内全世帯に配付し、食に関する適切な情報や食育の取組みなどを発信します。
健康づくりに係る各種食育事業	離乳食実習、3歳児保護者への食育指導、子育て世代バランス食クッキング、集団健診会場での食育ミニコーナー等の各種事業を行い、市民の健康増進に向け、望ましい食習慣の形成を支援します。
食生活改善推進員の支援と育成	地域で食育・健康づくりボランティアを行う食生活改善推進員が活動を円滑に行えるよう、支援します。

⑦

- ① 本書における事業の整理番号です。
- ② 平成30年度に実施する事業の名称です。
- ③ 事業を実施する担当課です。
- ④ **H30** 平成30年度に実施する事業の当初予算額です。(単位：万円)
- ⑤ **H29** 平成29年度の同事業の当初予算額です。(単位：万円)
- ⑥ 財源 事業の財源内訳です。
表示について
国…この事業に対して国から交付される補助金などです。
県…この事業に対して県から交付される補助金などです。
市…市税など財源の使途が特定されていない財源です。

⑦ 事業の目的や内容などを説明します。

その他

- 新 規……新規に実施する事業です。
- 一括交付金……沖縄振興特別推進交付金事業の対象となる事業です。



平成30年度予算規模

各会計の予算額

会 計 名		平成30年度 当初予算額	平成29年度 当初予算額	比 較	対前年度比	掲載頁	
一 般 会 計		266億1,400万円	249億6,400万円	16億5,000万円	6.6%		
特 別 会 計	国民健康保険特別会計	68億153万円	85億9,666万円	△ 17億9,513万円	△ 20.9%	62頁	
	後期高齢者医療特別会計	4億4,012万円	3億9,148万円	4,864万円	12.4%	64頁	
	農業集落排水事業特別会計	2,661万円	4,631万円	△ 1,970万円	△ 42.5%	129頁	
	下水道事業特別会計	12億1,230万円	10億6,535万円	1億4,695万円	13.8%	128頁	
	育英会特別会計	1,234万円	1,210万円	24万円	1.9%	34頁	
	公営墓地事業特別会計	3,453万円	0万円	3,453万円	皆増	113頁	
	特 別 会 計	85億2,743万円	101億1,190万円	△ 15億8,447万円	△ 15.7%		
業公 会営 計企	水道事業会計	収益的収支	16億8,503万円	16億5,417万円	3,086万円	1.9%	127頁
		資本的収支	4億3,205万円	8億545万円	△ 3億7,340万円	△ 46.4%	
合 計		372億5,851万円	375億3,552万円	△ 2億7,701万円	△ 0.7%		

おことわり

※表示単位末端は端数処理により表示しているため、各項目の計と内訳が一致しないことがあります。

一般会計歳入予算内訳266億1,400万円

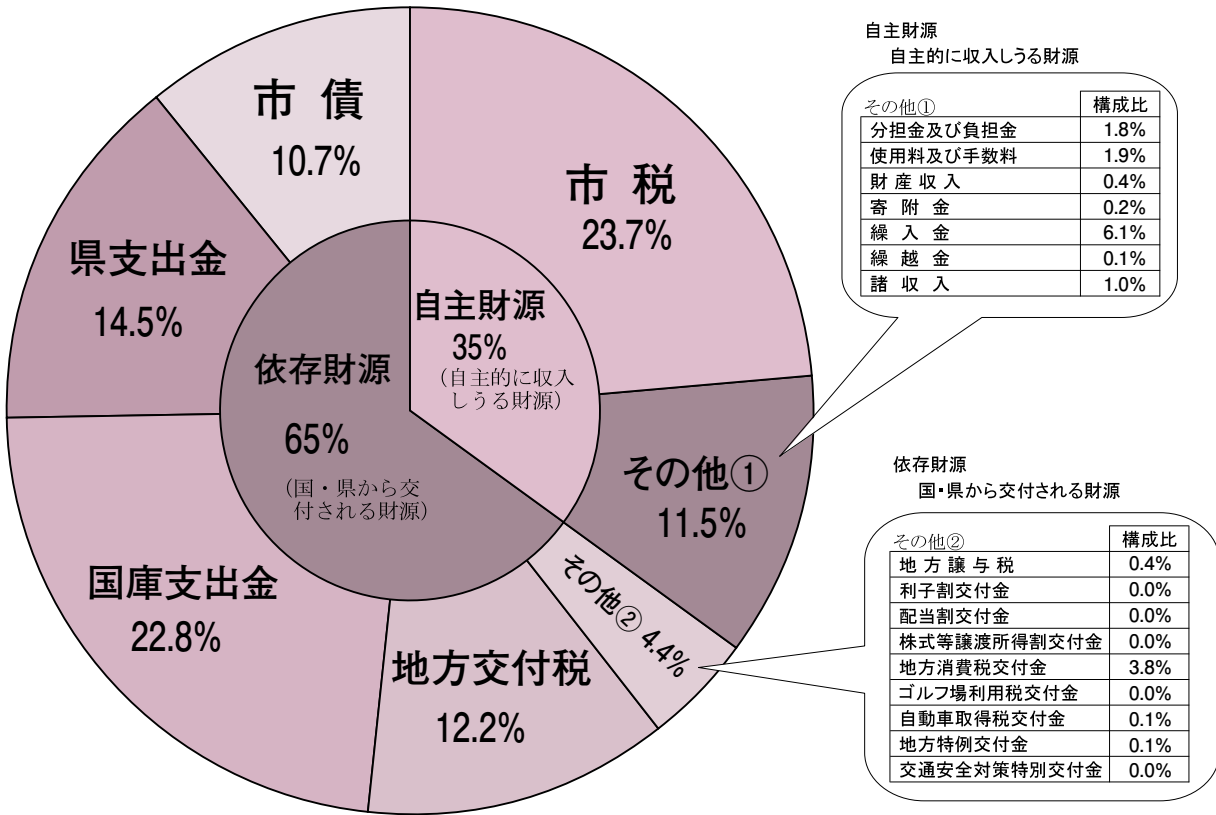

一般会計予算事項別明細 歳入

(単位：千円、%)

予算科目名称	平成30年度	平成29年度	比較	増減率	構成比	主な内容
1 市 税	6,300,883	6,106,458	194,425	3.2	23.7	市民税・固定資産税・軽自動車税など
2 地方譲与税	108,676	105,858	2,818	2.7	0.4	国税のうち市に譲与される税
3 利子割交付金	6,748	4,995	1,753	35.1	0.0	国もしくは県により徴収された税のうち 市に交付される財源
4 配当割交付金	9,402	14,186	△4,784	△33.7	0.0	
5 株式等譲渡所得割交付金	6,917	15,155	△8,238	△54.4	0.0	
6 地方消費税交付金	1,016,338	898,838	117,500	13.1	3.8	
7 ゴルフ場利用税交付金	1,271	1,225	46	3.8	0.0	
8 自動車取得税交付金	28,693	21,521	7,172	33.3	0.1	国策減税の補填のために交付される財源
9 地方特例交付金	33,205	34,563	△1,358	△3.9	0.1	
10 地方交付税	3,251,868	3,458,635	△206,767	△6.0	12.2	標準的な行政運営のために交付される財源
11 交通安全対策特別交付金	8,000	8,000	0	0.0	0.0	交通反則金のうち市に交付される財源
12 分担金及び負担金	475,697	513,489	△37,792	△7.4	1.8	受益者負担金など
13 使用料及び手数料	499,894	512,424	△12,530	△2.4	1.9	施設使用料や証明書交付手数料など
14 国庫支出金	6,062,645	5,511,107	551,538	10.0	22.8	事業に対する国からの補助金等
15 県支出金	3,863,826	3,574,027	289,799	8.1	14.5	事業に対する県からの補助金等
16 財産収入	105,721	106,296	△575	△0.5	0.4	市有財産の貸付金や売却収入など
17 寄附金	64,548	10,206	54,342	532.5	0.2	個人や団体からの寄附など
18 繰入金	1,617,048	1,119,606	497,442	44.4	6.1	基金などからの取り崩し金
19 繰越金	20,000	20,000	0	0.0	0.1	前年度から持ち越した財源
20 諸収入	274,106	351,348	△77,242	△22.0	1.0	延滞金や預金利子など
21 市 債	2,858,514	2,576,063	282,451	11.0	10.8	建設事業等に係る借入金
歳入合計	26,614,000	24,964,000	1,650,000	6.6	100.0	

※表示単位末端は端数処理により表示しているため、各項目の計と内訳が一致しないことがあります。

一般会計歳出予算内訳266億1,400万円

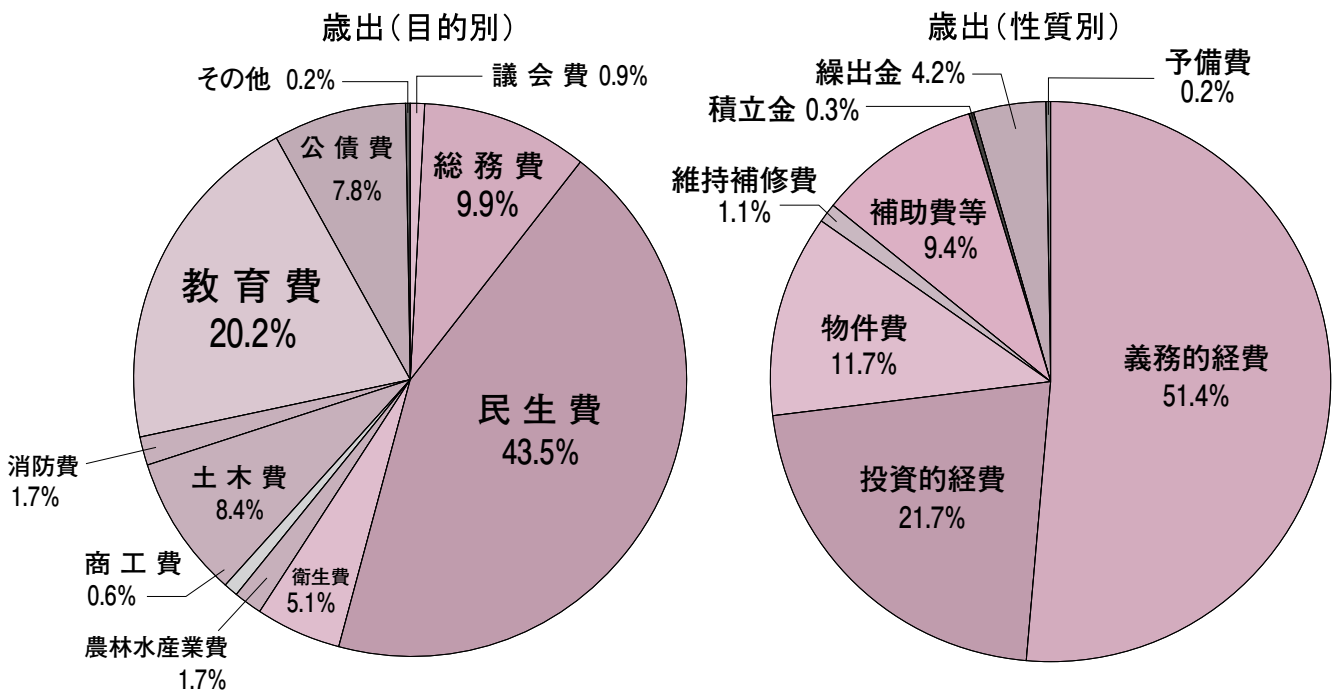

一般会計予算事項別明細 歳出(目的別)

(単位：千円、%)

目的	平成30年度	平成29年度	比較	増減率	構成比	主な内容
1 議会費	236,523	212,534	23,989	11.3	0.9	議会活動の経費
2 総務費	2,631,158	2,491,766	139,392	5.6	9.9	市の財産管理や市税の事務などの経費
3 民生費	11,602,113	10,941,883	660,230	6.0	43.5	福祉や保育などの経費
4 衛生費	1,350,990	1,389,823	38,833	△2.8	5.1	保健、健康づくり、ごみ、環境対策の経費
5 労働費	12,954	11,254	1,700	15.1	0.0	雇用対策の経費
6 農林水産業費	441,020	446,927	△5,907	△1.3	1.7	農林水産業の振興や集落整備などの経費
7 商工費	155,529	177,425	△21,896	△12.3	0.6	商工業や観光の振興などの経費
8 土木費	2,240,897	2,029,777	211,120	10.4	8.4	道路、公園などのまちづくりや維持管理の経費
9 消防費	449,413	511,255	△61,842	△12.1	1.7	防火・防災・災害対応などの経費
10 教育費	5,388,150	4,777,967	610,183	12.8	20.2	小・中学校や社会体育・教育などの経費
11 災害復旧費	3	3	0	0.0	0.0	道路や学校などの災害復旧の経費
12 公債費	2,065,240	1,933,375	131,865	6.8	7.8	建設事業に係る借入金の返済
13 諸支出金	10	11	△1	△9.1	0.0	市の財産に係る経費
14 予備費	40,000	40,000	0	0.0	0.2	当初予定に無い支出に対応するための経費
歳出合計(目的別)	26,614,000	24,964,000	1,650,000	6.6	100.0	

一般会計予算事項別明細 歳出(性質別)

(単位：千円、%)

性質	平成30年度	平成29年度	比較	増減率	構成比	主な内容
1 義務的経費	13,681,520	12,697,768	983,752	7.7	51.4	社会保障費、職員給料、借金返済
2 投資的経費	5,778,778	5,235,395	543,383	10.4	21.7	道路・公園・学校などの建設事業の経費
3 物件費	3,115,052	3,090,552	24,500	0.8	11.7	賃金、事務経費、委託料などの消費的経費
4 維持補修費	287,759	275,724	12,035	4.4	1.1	公共施設等の維持や補修などの経費
5 補助費等	2,491,738	2,393,150	98,588	4.1	9.4	各種団体への公益上必要とされる財政援助
6 積立金	87,285	40,180	47,105	117.2	0.3	行政基金への積立金
7 投資及び出資・貸付金	3,732	4,635	△903	△19.5	0.0	資金運用や福祉増進のための貸付金など
8 繰出金	1,128,136	1,186,596	△58,460	△4.9	4.2	特別会計の歳入不足に対する補てん
9 予備費	40,000	40,000	0	0.0	0.2	当初予定に無い支出に対応するための経費
歳出合計(性質別)	26,614,000	24,964,000	1,650,000	6.6	100.0	

※この表は、総務省による地方財政状況調査表作成要領に基づき性質別に区分されたものです。

豊見城市のよさんを家計にたとえると!?

～ 豊見城市(一般会計)が収入500万円の家庭だったら ～

市の財政と家庭の家計ではしくみが違いますが、分かりやすくするために、豊見城市の平成30年度一般会計予算を家計簿に置き換えてみました。



豊見城市を収入500万円の家庭に例えると…

収入の柱は給料の122万円とパート収入の30万円、それと親からの仕送りの273万円です。支出は日々の生活費として356万円、住宅ローン等の借金返済に38万円、家の増改築費に105万円かかっています。

家族で稼いだお金が152万円しかないのに、生活費や借金返済などに394万円かかり、貯金は1万円しかできません。とてもぜいたくが出来るような状況ではありません。

I 平成30年度歳入予算の状況

市税について(収入)

税務課 850-0245
納税課 850-0242



市税予算

H30 63億88万円 (**H29** 61億645万円)

市税とは、法律や条例のきまりにより、市民の皆さんや企業から納めていただいているもので、市の収入の中心となるものです。本市では、収入のうち市税が約3割を占めており、市民の皆さんが健康で快適な暮らしをするためには欠かせない貴重な財源となっています。

■平成30年度 市税の内訳

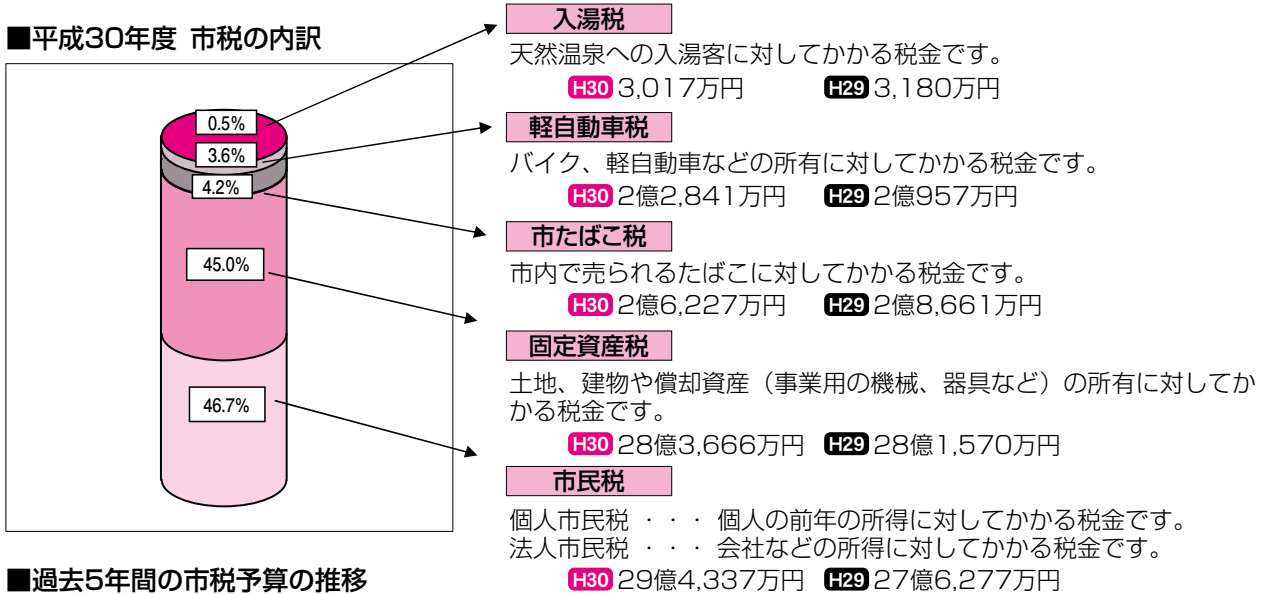

■過去5年間の市税予算の推移

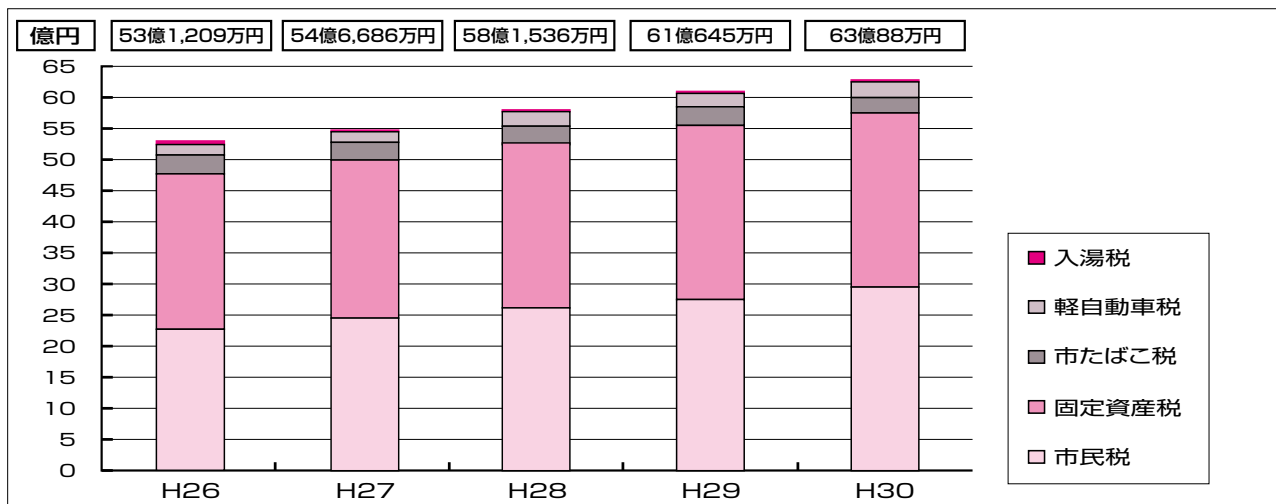

■平成30年度 主な市税の納期限

		1期	2期	3期	4期
市民税	個人市民税	平成30年7月2日	平成30年8月31日	平成30年10月31日	平成31年1月31日
	法人市民税	確定申告：事業年度終了の日から2ヶ月以内 予定申告：事業年度開始の日以後6ヶ月を経過した日から2ヶ月以内			
固定資産税		平成30年5月1日	平成30年7月31日	平成30年12月25日	平成31年2月28日
軽自動車税		平成30年5月31日			

Ⅱ 平成30年度歳出予算の状況

1

協働と交流によるまちづくり

- 1-1 コミュニティの振興
- 1-2 協働のまちづくり
- 1-3 交流の促進
- 1-4 平等参画社会の形成
- 1-5 平和行政の推進

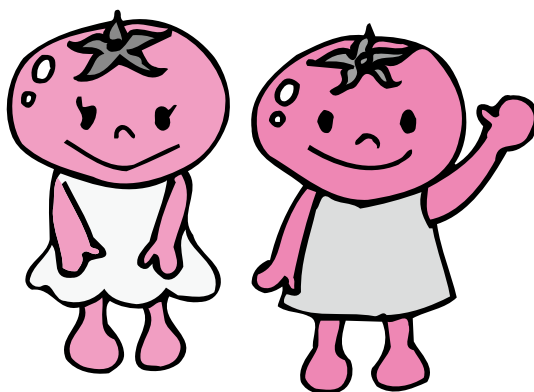

コミュニティの振興

総務課 850-0024
協働のまち推進課 850-0159

1 自治会放送施設整備事業補助金(総務課)

H30 150万円(H29 150万円) 財源 市150万円

何のために?

本市からの防災情報やJアラート等の情報を広く地域へ放送できるよう自治会放送施設の整備、修繕等に係る経費の一部を予算の範囲内において補助金を交付します。

主な経費 自治会放送施設整備事業補助金 150万円

2 地域活動の支援(協働のまち推進課)

H30 90万円(H29 90万円) 財源 市90万円

何のために?

市民団体等が自主的・主体的に企画及び実施する事業に対し、事業費の一部を助成します。

主な経費 市民団体活動支援事業 90万円

3 自治会活動の支援(協働のまち推進課)

H30 5,356万円(H29 5,166万円) 財源 市5,356万円

何のために?

自治会の健全な発展を図ることを目的として、集会施設の整備、備品購入や自治会長会の視察研修などに補助を行います。また、自治会が企画提案する事業、活動等に対し助成します。

主な経費	備品購入修繕支援補助金	178万円
	特別支援補助金	549万円
	活動活性化支援補助金	80万円
	防犯灯修繕支援補助金	69万円
	防犯灯電気料金支援補助金	174万円
	自治会長会視察研修補助金	24万円
	清掃活動支援補助金	144万円
	自治会長事務委託料	4,093万円
	その他	45万円



自治会長会研修会の様子

協働のまちづくり

議会事務局	850-0025	総務課	850-0024
秘書広報課	850-0023	選挙管理委員会	850-8859
企画財政課	850-0269		

新規

4 選挙事務(選挙管理委員会)

H30 4,552万円 財源 県1,273万円、市3,279万円

何のために？

今年度は3つの選挙を予定しており、選挙期間中の運営及び投開票事務を行います。

- ・豊見城市長選挙(平成30年10月)
- ・沖縄県知事選挙(平成30年11月)
- ・豊見城市議会議員選挙(平成31年2月)

主な経費	豊見城市長選挙	1,490万円
	沖縄県知事選挙	1,273万円
	豊見城市議会議員選挙	1,789万円

新規

5 議会インターネット映像配信事業(議会事務局)

H30 129万円 財源 市129万円

何のために？

市議会本会議の様相をインターネットで中継および録画配信を行うことより、開かれた議会の実現を図ります。

主な経費	議会インターネット映像配信業務委託料	129万円
------	--------------------	-------

6 行政不服審査会の開催(総務課)

H30 5万円(H29 5万円) 財源 市5万円

何のために？

市が行った行政処分に対し審査請求が行われた場合に、公平・公正の観点から第三者委員会である「行政不服審査会」において、判断の妥当性をチェックします。

主な経費	行政不服審査会委員報酬	5万円
------	-------------	-----

7 豊見城市広報番組の放送委託(秘書広報課)

H30 104万円(H29 104万円) 財源 市104万円

何のために？

コミュニティ放送局(FMとよみ)を通して、市の情報を市民へ提供します。

主な経費	委託料	104万円
------	-----	-------

とみぐすくインフォメーション

月～金曜日 1日3回(各10分)
土・日曜日 1日2回(各10分)

www.fm-toyomi.com

FM 83.2
FMとよみ 83.2 MHz
Community FM Radio Tomiyuki-city Okinawa, Japan

8 広報「とみぐすく」の発行(秘書広報課)

H30 1,790万円(**H29** 1,720万円) **財源** 広告料156万円、自衛官募集事務委託金9万円
市1,625万円

何のために？

行政情報や身近な話題などの情報をわかりやすく紹介し、市内全世帯へ配布します。(毎月5日前後発行)

主な経費	印刷製本費	1,340万円
	配布委託・配達等	450万円



毎月発行されるのが楽しみです

9 平成30年度「私たちの生活と“よさん”」の発行(企画財政課)

H30 82万円(**H29** 86万円) **財源** 市82万円

何のために？

市が行う施策(事業)をわかりやすく解説した冊子を発行し、市民との情報の共有化を図ります。

主な経費 印刷製本費 82万円



今年で16冊目になります

10 情報公開及び個人情報保護審議会・審査会の開催(総務課)

H30 21万円(**H29** 21万円) **財源** 市21万円

何のために？

情報公開及び個人情報保護に関する審査会や審議会を行います。

審議会とは

本市の情報公開及び個人情報保護制度が適正に運営されているかを審議する機関です。

審査会とは

本市に公開請求した情報の一部公開や非公開といった決定に対し、不服申立てがある場合、その適否についてあらかじめ審査する機関です。



今後ますます重要となる機関です

主な経費 情報公開及び個人情報保護制度審査会等委員報酬 21万円

11 政務活動費(議会事務局)

H30 275万円(**H29** 276万円) **財源**▶市275万円

何のために?

市議会議員の調査研究やその他の活動に必要な経費の一部を交付します。

(議員1人あたり月額1万円)

平成30年4月～平成31年2月 11ヶ月×1万円×23名=253万円
平成31年3月 1ヶ月×1万円×22名=22万円



12 議会だよりの発行(議会事務局)

H30 490万円(**H29** 371万円) **財源**▶市413万円、広告料77万円

何のために?

議会の審議内容や活動を、市民に広くお知らせするために、「議会だより」を年4回発行します。

主な経費 印刷製本費 334万円
議会だより配布委託料 156万円



各家庭に定期的に配布しています

発刊されている議会史の販売

書物名	発行年月	販売価格
豊見城村議会史 第一巻(資料編)	平成14年3月	3,000円
豊見城市議会史 第二巻(年表編)	平成17年3月	3,000円
豊見城市議会史 第三巻(資料編Ⅱ)	平成19年3月	3,000円
豊見城市議会史 第四巻(通史編)	平成21年3月	1,500円



販売は市議会事務局までお問い合わせください。

議会を傍聴してみませんか

市議会は、定例会が年に4回(3月、6月、9月、12月)、臨時会は必要に応じて随時開かれます。

傍聴人受付簿に住所、氏名等を記入し、議場にて議会を傍聴することができます。

また、常任委員会や特別委員会についても、原則として公開しております。

詳しくは市議会事務局までお問い合わせください。

(電話 850-0025)



13 会議録の作成及び公表(議会事務局)

H30 413万円(H29 566万円) 財源▶市413万円

何のために？

議会の内容を全て記録し、審議経過や結果をまとめた公文書を作成します。

主な経費	会議録反訳委託料	335万円
	会議録検索システム使用料	78万円



ホームページからもご覧いただけます。

14 選挙啓発活動(選挙管理委員会事務局)

H30 12万円(H29 11万円) 財源▶市12万円

何のために？

私たちが豊かで幸せな生活をおくるために必要な政治は、選挙によって選ばれた人たちによって行われます。よって市民一人ひとりが政治や選挙に関心を持ち、主権者としての自覚と知識を身につけることが必要です。そこで、選挙管理委員会は明るい選挙推進協議会と連携し、市内の小・中・高等学校の児童生徒を対象に明るい選挙啓発ポスターコンクールを開催し、選挙に対する意識の高揚を図ります。

主な経費	明るい選挙推進協議会委員謝礼金	7万円
	選挙啓発ポスター応募者記念品費	5万円

平成29年度 豊見城市明るい選挙啓発ポスターコンクール 優秀賞作品



長嶺小学校6年
田原 桃



長嶺小学校6年
新垣 李珠



長嶺中学校3年
比嘉 沙弥香



伊良波中学校3年
内原 来菜



豊見城高等学校1年
仲里 美海



豊見城高等学校1年
樋口 千尋

※平成29年度は、41点の応募がありました。

市民相互の交流促進

商工観光課 850-5876

(一括交付金)

15 第35回とみぐすく祭り(商工観光課)

H30 2,000万円 (**H29** 2,000万円) **財源** 県1,600万円
市400万円

何のために？

これまでの“とみぐすく祭り”の開催趣旨である「市民、圏域住民との融和と親睦を深め、地域の活性化に寄与する事」に加え、新たな観光コンテンツとして位置づけすべく、本市発展の象徴である豊崎の地において当該イベントを開催し、成長著しい本市の活力と魅力的な観光資源を県内外へ広くアピールする事により「ひと、そら、みどりがつなぐ響(とよ)むまち とみぐすく」を実現します。

主な経費 とみぐすく祭り実行委員会
負担金 2,000万円



県外・国際交流の促進

商工観光課 850-5876
生涯学習振興課 850-3280

16 ジュニアリーダー県外研修(生涯学習振興課)

H30 71万円 (**H29** 72万円) **財源** 市28万円、地域振興協会地域振興助成金43万円

何のために？

ジュニアリーダークラブに県外研修の経験を与え、協調性やリーダーとしての自覚を育て、活動の普及促進へ繋げることを目的としています。

(一括交付金)

17 豊見城市青少年国際交流事業(生涯学習振興課)

H30 790万円 (**H29** 794万円) **財源** 県576万円 市144万円 その他70万円

何のために？

青少年リーダーを海外に派遣し、教育・文化・歴史・産業等の視察学習や青少年団との国際交流及びホームステイ等の活動を通じ、国際的視野を広め、国際化時代に対応しうる青少年の育成を図ります。



18 豊見城市海外移住者子弟研修生受入事業(商工観光課)**H30** 133万円 (**H29** 134万円)  財源 市33万円、その他100万円**何のために？**

海外移住した豊見城市出身の子孫を研修生として受け入れ、沖縄の文化や技術等の習得及び市民との交流を深めます。

主な経費	記念品費	1万円
	旅費	2万円
	食糧費	5万円
	保険料	2万円
	手数料	1万円
	委託料	15万円
	補助金	107万円

**19 姉妹都市交流(生涯学習振興課)****H30** 330万円 (**H29** 349万円)  財源 市267万円、地域振興協会地域振興助成金63万円**何のために？**

姉妹都市交流事業は、経済や文化交流、子ども会、スポーツ少年団の青少年交流会を行っています。人材育成や平和、文化、スポーツ交流を積極的に推進し、お互いを尊重する気持ちを育てると共に将来に渡って絆を深めていきます。



<本市の姉妹都市>

戦時中の学童疎開を縁とした姉妹都市
宮崎県美郷町(旧北郷村)、高千穂町
ジョン万次郎を機縁とした姉妹都市
高知県土佐清水市

**主な事業**

事業名	事業費や事業内容	
子ども会の姉妹都市交流	185万円 宮崎県美郷町(旧北郷村) 受入：平成30年7月(50万円) 派遣：平成30年8月(135万円)	
スポーツ少年団の姉妹都市交流	145万円 高知県土佐清水市 宮崎県高千穂町 宮崎県高千穂町	受入：平成31年3月 受入：平成30年7月 派遣：平成30年8月

人権意識の普及

協働のまち推進課 850-0159
子育て支援課 850-0143

20 市民相談事業(協働のまち推進課)

H30 123万円(**H29** 121万円)  県34万円、市89万円

何のために？

〔弁護士無料法律相談〕

感謝料、損害賠償など法律上の問題でお困りの方に、弁護士による「無料法律相談」を行います。

 日 時：第1・第3水曜日 9時～12時(要予約)
場 所：市役所1階市民相談室
電 話：850-0159

〔司法書士無料法律相談〕

相続、登記などの問題でお困りの方に対し、司法書士による「無料法律相談」を行います。

 日 時：第2・第4水曜日 10時～12時(要予約)
場 所：市役所1階市民相談室
電 話：850-0159

〔消費生活無料相談〕

消費生活に関するトラブルや多重債務などでお困りの方に対し、消費生活相談・多重債務相談専門の無料相談を行います。

 日 時：第1・第3火曜日 10時～16時(12時～13時を除く)
場 所：市役所1階市民相談室
電 話：850-0159

〔行政相談〕

行政に関する苦情や要望について無料相談を行います。

 日 時：第4木曜日 10時～12時
場 所：市役所1階市民相談室
電 話：850-0159

〔一日合同行政相談〕

日頃より相談業務に携わっている各種相談員を春と秋の年2回一堂に会し、総合相談窓口(ワンストップサービス)を開設し、相談者に適切な助言援助を行います。

 日 時：5月、10月
場 所：市役所6階多目的ホール
電 話：850-0159

主な経費	弁護士無料法律相談	48万円	合同相談	15万円
	司法書士無料法律相談	14万円	那覇人権擁護委員協議会負担金	12万円
	消費生活・多重債務相談担当	34万円		

21 女性相談員活動強化事業(子育て支援課)

H30 454万円(**H29** 454万円)  国184万円、市270万円

何のために？

夫婦の問題、DV被害等女性に関するさまざまな相談をする中で、関係機関との連携を図りながら自立支援に向けた取り組みを行います。

男女共同参画社会の形成

協働のまち推進課 850-0159

22 第3次豊見城市男女共同参画プラン策定事業(協働のまち推進課)

H30 307万円(**H29** 277万円)  財源 市307万円

何のために？

男女共同参画社会の推進を着実に進めるため、平成22年度に策定した現行計画の見直しを行うとともに、より実現可能な総合的かつ効果の高い第3次男女共同参画プランの策定を行います。

主な経費 委託料 307万円

23 男女共同参画社会の推進(協働のまち推進課)

H30 87万円(**H29** 86万円)  財源 市87万円

何のために？

男女共同参画社会の実現に向け、平成22年度に策定した「第2次豊見城市男女共同参画プラン」の各施策を推進するとともに、男女共同参画講座やパネル展の開催、男女共同参画に関する標語募集を行い、意識啓発に取り組みます。

主な経費	男女共同参画会議委員報酬	30万円
	男女共同参画講座講師謝礼金	7万円
	男女共同参画講座一時保育謝礼金	5万円
	男女共同参画に関する標語募集	44万円
	その他	1万円



男女共同参画講座



男女がお互いにその人権を尊重し性別に関わりなく、その個性と能力を十分に発揮し、かつ、共にあらゆる領域において利益と責任を分かち合える社会が、男女共同社会です。



男女共同参画パネル展

平和行政の推進

生涯学習振興課 850-3280

24 青少年の平和学習交流(生涯学習振興課)

H30 92万円(H29 39万円) 財源 市92万円

何のために？

広島県大竹市と本市の中学生が平和の尊さ、文化、歴史などについて学習するとともに交歓交流を行い友情を培います。

メモ 交流期間 平成30年8月5日(日)～8日(水) (予定) (受入) 3泊4日
参加対象 市内中学生12人・大竹市中学生

主な経費	「市少年平和大使」補助金	63万円
	県内旅費	19万円
	費用弁償	10万円



2

子どもが生きる学びと 文化のまちづくり

2-1 教育の充実

2-2 子育て環境の充実

2-3 地域文化の振興

2-4 生涯学習社会の確立

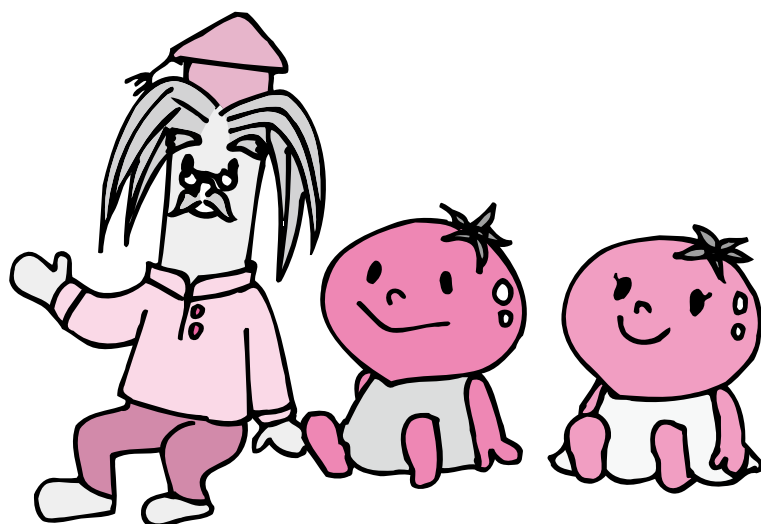

幼児教育・義務教育の充実

学校教育課 850-0961
学校施設課 850-0354

学校給食センター 850-4585
保育幼稚園課 850-5088

新規

25 IT資産管理ソフト導入事業(学校教育課)

H30 1,856万円 **財源** 市1,856万円

何のために？

IT資産管理ソフトを導入し、学校内のパソコンの稼働状況を一元管理することで、セキュリティ強化を図ります。

主な経費 委託料 1,856万円

新規

26 学校図書館管理システム整備事業(学校教育課)

H30 500万円 **財源** 市500万円(うち ふるさと納税400万円)

何のために？

図書の円滑な貸出及び管理の為に市内小中学校の図書館管理システムを更新します。

主な経費 委託料 500万円

27 豊見城中学校改築事業(学校施設課)

H30 23億3,426万円(**H29** 7億910万円) **財源** 国8億4,849万円、県1,741万円、市14億1,836万円(うち借金12億5,880万円) その他5,000万円

何のために？

老朽化に伴い、構造耐力が低下している校舎等を改築し、安全安心な教育施設の改善を図ります。

主な経費	解体工事	6,114万円
	外構整備工事	7,350万円
	普通教室棟建築工事	12億4,414万円
	屋内運動場建築工事	8億8,456万円
	工事監理費	6,901万円
	磁気探査費	179万円
	旅費	12万円

2

子どもが活きる学びと文化のまちづくり

28 大規模改造空調整備事業(学校施設課)**H30** 3,744万円(**H29** 2,363万円)  県1,760万円、市1,984万円**何のために？**

小中学生の健康維持や学習環境の向上を目的に、小・中学校のエアコン未設置教室に対し整備を行います。

主な経費	上田小学校空調設備設置工事	1,428万円
	伊良波中学校空調設備設置工事	1,144万円
	空調設備設置設計費	151万円
	長嶺中学校空調設備設置工事	1,021万円

2

子どもが活躍する学びと文化のまちづくり

(一括交付金)**29 小中学校特別支援教育支援員配置事業(学校教育課)****H30** 8,000万円(**H29** 8,808万円)  県5,380万円、市2,620万円**何のために？**

特別に支援を要する児童生徒に対して、安全面において支援を行います。

主な経費	臨時職員賃金	6,694万円	社会保険料等	1,090万円
	嘱託員報酬	216万円		

(一括交付金)**30 スクールソーシャルワーカー配置事業(学校教育課)****H30** 708万円(**H29** 708万円)  県472万円、市236万円**何のために？**

市内小中学校にスクールソーシャルワーカーを巡回配置し、問題を抱える児童生徒の環境改善のため、学校を軸とした関係機関とのネットワークを構築し連携を図ります。

主な経費	嘱託員報酬	612万円
	社会保険	96万円

31 学校施設の整備(学校施設課)**H30** 1,430万円(**H29** 1,929万円)  市1,430万円**何のために？**

老朽化の著しい建物を重点的に管理点検し、児童生徒の安全、教育環境の確保に努めます。

主な経費	幼稚園維持工事費	80万円
	小学校維持工事費	1,000万円
	中学校維持工事費	350万円

32 上田小学校改築事業(学校施設課)

H30 4億4,037万円(**H29** 15億9,231万円) **財源**▶ 県2,694万円
市4億1,343万円
(うち借金3億3,460万円)

何のために？

老朽化に伴い、構造耐力が低下している校舎等を改築し、安全安心な教育施設の改善を図ります。

主な経費	工事監理費	2,214万円
	磁気探査費	399万円
	グラウンド工事	1億5,163万円
	外構工事	2億2,021万円
	附帯外構工事	1,425万円
	附帯施設工事	2,775万円
	その他経費	40万円

2

子どもが活躍する学びと文化のまちづくり

(一括交付金)**33** 学力向上サポート事業(学校教育課)

H30 2,761万円(**H29** 2,761万円) **財源**▶ 県1,855万円、市906万円

何のために？

市内小中学校に学力向上推進補助員を配置し、学習の理解が遅れている児童生徒へきめ細かな指導を行います。

主な経費	賃金	2,380万円
	社会保険料	381万円

34 理科備品整備事業(学校教育課)

H30 1,000万円(**H29** 1,000万円) **財源**▶ 国750万円、市250万円

何のために？

小学校の理科、算数及び中学校の理科、数学の教材備品を整備することで児童生徒の興味関心を引きつけ、学力の向上を図ります。

主な経費	備品購入費	1,000万円
------	-------	---------

(一括交付金)**35 適応指導教室の充実(学校教育課)****H30** 767万円(**H29** 831万円) **財源** 県331万円、市436万円**何のために？**

不登校児童生徒を対象に学習支援や体験活動、相談活動等ができる適応指導教室の充実を図ります。

主な経費	嘱託員報酬	202万円
	嘱託員社会保険料	32万円
	臨時職員賃金	433万円
	臨時職員社会保険料	69万円
	その他経費	31万円

2

子どもが活躍する学びと文化のまちづくり

(一括交付金)**36 登校支援員配置事業(学校教育課)****H30** 380万円(**H29** 380万円) **財源** 県304万円、市76万円**何のために？**

登校支援員を巡回させ、不登校や不登校傾向にある児童やその保護者の支援を充実させます。

主な経費	賃金	380万円
------	----	-------

37 英語キャンプ事業(学校教育課)**H30** 21万円(**H29** 21万円) **財源** 市7万円、地域振興事業助成金14万円**何のために？**

中学生を対象に英会話のみの環境である英語キャンプを実施し、国際理解や英語力の向上を図ります。

主な経費	謝礼金	18万円
	消耗品等	3万円

38 私立幼稚園就園奨励補助事業(保育幼稚園課)**H30** 959万円(**H29** 959万円) **財源** 国320万円、市639万円**何のために？**

保護者の経済的負担軽減のため、私立幼稚園に在園する園児の保育料減免を行う設置者に対し、補助金を交付します。

主な経費	私立幼稚園就園奨励補助金	959万円
------	--------------	-------

39 預かり保育事業(幼稚園)(保育幼稚園課)

H30 7,411万円(**H29** 5,951万円) **財源** 預かり保育料3,575万円 土曜預り保育料144万円
 国1,297万円、県1,297万円、市1,098万円

何のために？

保護者の就労形態の多様化に対応するための支援の一環として、幼稚園において預かり保育を行います。

メモ 保育料:月額 5,000円(8月のみ10,000円)
 預かり保育は春夏秋冬休みも含む18時30分まで行っております。
 預かり保育の運営は保育料で賄われています。
 保育料の納入にご協力ください。



伊良波幼稚園の預かり保育

主な経費	臨時職員賃金	6,294万円
	臨時職員社会保険料	1,016万円
	消耗品費	96万円
	その他経費	5万円

(一括交付金)**40** 小・中学校選手派遣事業(学校教育課)

H30 747万円(**H29** 658万円) **財源** 県201万円、市546万円

何のために？

市立小・中学校のクラブ活動(スポーツ・文化)における県外・離島の大会派遣費用の一部について補助を行います。

主な経費	小中学校選手派遣費補助金	
	県外分	448万円
	県内離島分	299万円

(一括交付金)**41** 学習支援補助員配置事業(学校教育課)

H30 753万円(**H29** 753万円) **財源** 県496万円、市257万円

何のために？

中学校や教育相談室における別室指導を要する児童・生徒に対し、心のよりどころになる居場所を提供すると共に、児童・生徒の状況に応じた教科指導を行う教師を補助するため「学習支援補助員」を配置します。

主な経費	臨時職員賃金	649万円
	社会保険	104万円

42 市学力到達度調査(学校教育課)

H30 418万円(**H29** 395万円) **財源** 市418万円

何のために？

その学年における学習内容の定着度を確認し、今後の指導に生かすため「市学力到達度調査」を実施して、全国学力学習状況調査と連携した検証システムを構築します。

メモ 実施する学年:小学校3年～6年、中学校は1年～3年

2

子どもが活躍する学びと文化のまちづくり

(一括交付金)

43 外国語(英語)活動の充実(小学校)(学校教育課)

H30 1,033万円(**H29** 759万円) **財源** 県826万円
市207万円

何のために？

国際化時代に対応できる人材の育成を目的として、小学校の外国語活動や総合的な学習の時間に日本人英語教師を配置します。

講師派遣 NPO法人国際言語センター



英語で話せるかな？

主な経費 講師派遣委託 1,033万円

(一括交付金)

44 英語教育の充実(小学校、中学校)(学校教育課)

H30 1,196万円(**H29** 1,594万円) **財源** 県797万円、市399万円

何のために？

児童・生徒の英語力の向上を図るため、外国人英語補助員を配置します。

主な経費 外国人英語補助員報酬 1,038万円
社会保険等 158万円



(一括交付金)

45 情報教育の充実(小学校、中学校)(学校教育課)**H30** 606万円(**H29** 606万円)  財源 県408万円
市198万円

何のために?

情報社会に対応できる人材を育成するため、情報教育指導補助員を配置し、コンピュータを利用した授業の充実強化を図ります。

主な経費	指導補助員賃金	524万円
	社会保険等	82万円



熱心にパソコンに向かう生徒達

46 こころの教室相談員の配置(学校教育課)**H30** 137万円(**H29** 137万円)  財源 市137万円

何のために?

生徒の悩み、不安、ストレスに対し、気軽に相談できる「こころの教室相談員」を各中学校に配置します。

主な経費	こころの教室相談員報酬	137万円
------	-------------	-------



各中学校に設置されたこころの教室

47 学校評議員の配置(学校教育課)**H30** 33万円(**H29** 33万円)  財源 市33万円

何のために?

保護者や地域住民等の学校運営に対する意向を把握し、必要に応じ学校運営に反映させることを通して学校・家庭・地域が連携協力し、地域に開かれた学校づくりに資するため「学校評議員」を配置します。

主な経費	学校評議員報償費	33万円(小学校24万円・中学校9万円)
------	----------	----------------------

2

子どもが活きる学びと文化のまちづくり

48 要保護、準要保護児童生徒及び特別支援学級児童生徒への援助(学校教育課)

H30 9,554万円 (**H29** 9,466万円)  財源 国404万円、県1,629万円、市7,521万円

何のために?

経済的に困窮している世帯へ児童生徒の教育費(給食費等)を援助します。

主な経費	要保護及び準要保護児童生徒援助費	7,139万円
	特別支援教育就学奨励金	709万円
	準要保護援助費(拡充分)	1,706万円



教育の充実のために!

市教育委員会では、学力向上推進、特別支援教育、生徒指導・教育相談等の課題を解決するため、次の施策を展開しています。

●**学力向上推進**

国及び県の学力調査を踏まえ、市単独事業として学力到達度調査を実施し、学力の向上を図ります。また、学力向上推進補助員を小中学校に配置します。

国	全国学力・学習状況調査	4月	小学校6年生	中学校3年生
県	学力到達度調査	2月	小学校3年生～6年生	中学校1年生・2年生
市	学力到達度調査	4月	中学校1年生・2年生	
		10月	中学校3年生	
		12月	小学校3年生～6年生	
	学力向上推進補助員		小学校 8人、	中学校 3人

●**特別支援教育**

特別に支援を必要とする幼児・児童生徒に特別支援教育支援員を配置し、特別支援教育の充実に努めます。

(平成30年度) 特別支援教育コーディネーター 1人
小学校 30人、中学校 8人

●**教育相談等**

いじめ、不登校、問題行動、学習の遅れ等を改善するための対策を実施します。

市派遣	配置校
学習支援補助員	豊見城中学校 長嶺中学校 伊良波中学校 適応指導教室(総合グラウンド 1F)
教育相談員	適応指導教室(総合グラウンド 1F)
こころの教室相談員	豊見城中学校 長嶺中学校 伊良波中学校
自立支援教室指導員	各小中学校の要請に応じて配置
スクールソーシャルワーカー	各小中学校へ巡回派遣
登校支援員	各小学校へ巡回配置

49 学校給食の充実(学校教育課)

H30 2億533万円(**H29** 2億3,465万円) **財源**▶ 市1億8,593万円
ふるさとづくり基金1,940万円

何のために？

成長期にある児童・生徒に栄養バランスのとれた給食を提供するとともに、生活の基本となる「食」を教育の一環とし、給食を生きた教材として食育指導に務めます。
老朽化している調理設備を取り替えて、おいしい学校給食を安定して届けます。

主な経費	学校給食調理等民間委託	1億4,255万円
	施設整備工事費	2,427万円
	燃料・光熱水費	2,298万円
	その他	1,553万円



市長とマンゴーランチ

メモ 食材(賄材料)の購入費は、園児、児童・生徒の保護者が納める学校給食費で賄われています。給食費の納入にご協力ください。

- 学校給食費(11回払・月額)
- ・幼稚園1人3,600円(1食あたり210円)
- ・小学校1人4,000円(1食あたり220円)
- ・中学校1人4,500円(1食あたり250円)

ながやくい

学校給食について



学校給食は「学校給食法」という法律に基づいて実施しています。下記の通り、目的や7つの目標が定められており、学校における食育の中心となるものです。

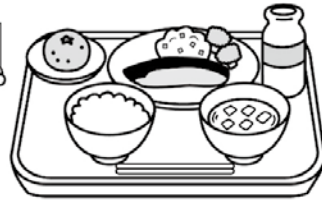

学校給食法の目的 (「学校給食法」第1条より)

この法律は、学校給食が児童及び生徒の心身の健全な発達に資するものであり、かつ、児童及び生徒の食に関する正しい理解と適切な判断力を養う上で重要な役割を果たすものであることにかんがみ、学校給食及び学校給食を活用した食に関する指導の実施に関し必要な事項を定め、もつて学校給食の普及充実及び学校における食育の推進を図ることを目的とする。

学校給食の目標 (「学校給食法」第2条より)

- 1 適切な栄養の摂取による健康の保持増進を図ること。
- 2 日常生活における食事について正しい理解を深め、健全な食生活を営むことができる判断力を培い、及び望ましい食習慣を養うこと。
- 3 学校生活を豊かにし、明るい社交性及び協同の精神を養うこと。
- 4 食生活が自然の恩恵の上に成り立つものであることについての理解を深め、生命及び自然を尊重する精神並びに環境の保全に寄与する態度を養うこと。
- 5 食生活が、食にかかわる人々の様々な活動に支えられていることについての理解を深め、勤労を重んずる態度を養うこと。
- 6 我が国や各地域の優れた伝統的な食文化についての理解を深めること。
- 7 食料の生産、流通及び消費について、正しい理解に導くこと。



50 育英会事業(学資の貸与)(学校教育課)

何のために？

向学心のある学生で、経済的理由により修学困難な者へ学資を貸与又は給与します。

育英会特別会計 **H30** 1,234万円 (**H29** 1,210万円)

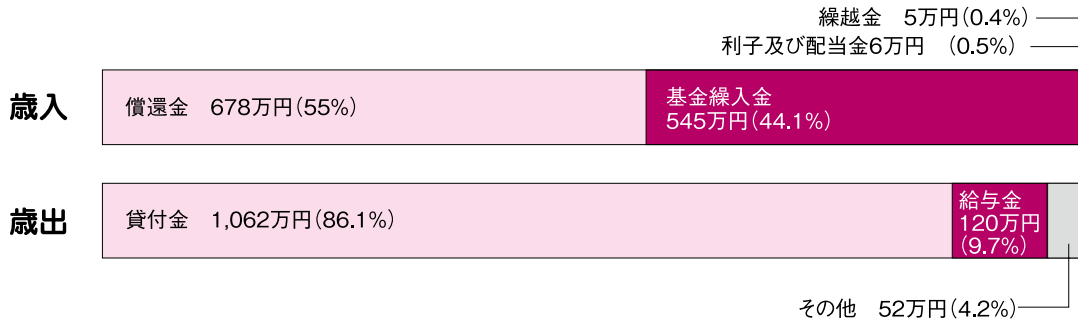

学資の区分	金額	貸与及び給与期間	返還
入学準備金(貸与)	30万円以内	入学時の1回限り	①高等専門学校または短期大学在学中貸与を受けた者 8年以内 ②大学在学期間中貸与を受けた者 10年以内
貸与奨学金(貸与)	県内大学等 月額3万円 県外大学等 月額5万円	正規の修業期間	③高等学校並びに短期大学在学期間中引き続き貸与を受けた者 10年以内 ④高等学校並びに大学の在学期間中引き続き貸与を受けた者 12年以内
給付奨学金(給与)	1年目 年額60万円以内 2年目以降 年額30万円以内		

51 校務用パソコン整備事業(学校教育課)

H30 2,166万円 (**H29** 1,600万円) **財源** 市2,166万円

何のために？

校務用パソコンを整備し、校務の効率化を図ります。

主な経費 備品購入費 2,166万円

子育て環境の充実

子育て支援課 850-0143
保育幼稚園課 850-5088

新規

52 認定こども園施設整備事業(保育幼稚園課)

H30 3,347万円 財源 国2,231円、市1,116万円

何のために？

市立幼稚園から移行する公私連携幼保連携型認定こども園へ施設改修のための補助金を交付し、児童受け入れスペースの拡充を図ります。

主な経費	認定こども園施設改修補助金	3,347万円
------	---------------	---------

新規

53 保育対策総合支援事業(保育士宿舍借り上げ支援事業)(保育幼稚園課)

H30 1,080万円 財源 国720万円、市360万円

何のために？

保育士確保対策として、保育所等が保育士の宿舍を借り上げる費用の一部を補助します。

主な経費	保育士宿舍借り上げ支援事業補助金	1,080万円
------	------------------	---------

新規

54 放課後児童クラブ建設事業(子育て支援課)

H30 373万円 財源 県336万円、市37万円

何のために？

とよみ小学校敷地内に、新たに放課後児童クラブ施設を設置するため、施設の設計業務を委託します。

主な経費	とよみ小学校児童クラブ設計業務委託料	373万円
------	--------------------	-------

55 放課後児童クラブ建設事業(子育て支援課)

H30 3,340万円(H29 341万円) 財源 県3,006万円、市4万円、その他330万円

何のために？

市立上田小学校の建て替えに伴い、学校施設内に放課後児童クラブを設置するため、施設建設工事を行います。

主な経費	上田小学校児童クラブ施設建設工事費	3,122万円
	上田小学校児童クラブ施工管理業務委託料	218万円

56 保育補助者雇上強化事業(保育幼稚園課)**H30** 5,728万円(**H29** 844万円) **財源**▶ 国4,295万円、県715万円、市718万円**何のために？**

保育補助者を配置した保育園を支援することにより、保育士の負担軽減を図ります。

主な経費	補助金	5,728万円
------	-----	---------

57 利用者支援事業(保育コンシェルジュ)(保育幼稚園課)**H30** 380万円(**H29** 380万円) **財源**▶ 国94万円、県94万円、市192万円**何のために？**

保育士資格保持者を配置し、保育サービスに関する相談にきめ細やかに対応します。

主な経費	報酬	326万円
	社会保険料	54万円

(一括交付金)**58** 幼稚園特別支援教育支援員配置事業(保育幼稚園課)**H30** 3,233万円(**H29** 4,244万円) **財源**▶ 県2,165万円、市1,068万円**何のために？**

特別に支援を要する幼児に対して、教育活動の充実を図るため、支援員の配置を行います。

主な経費	臨時職員賃金	2,793万円
	社会保険料等	440万円

59 沖縄型幼児教育推進事業(保育幼稚園課)**H30** 195万円(**H29** 196万円) **財源**▶ 県95万円、市100万円**何のために？**

コーディネーターを配置し、市内保育所・幼稚園・小学校の連携体制の構築を図ります。

主な経費	嘱託員報酬	163万円
	社会保険料	27万円
	謝礼金等	5万円

60 幼稚園施設型給付費負担事業(保育幼稚園課)

H30 1億1,498万円(**H29** 3,657万円)  国3,804万円、県3,847万円、市3,847万円

何のために？

市内に居住する児童の通う私立幼稚園及び認定こども園の財源を支援し、運営の充実を図ります。

61 ひとり親家庭等認可外保育施設利用料補助事業(保育幼稚園課)

H30 1,797万円(**H29** 1,405万円)  県1,617万円、市180万円

何のために？

ひとり親家庭における認可外保育施設の利用料の負担を軽減することにより、当該家庭の生活の安定と自立の促進に寄与することを目的としています。

主な経費 補助金 1,797万円

62 保育所等施設整備事業(保育幼稚園課)

H30 3,942万円(**H29** 3億3,390万円)  国3,379万円、市563万円

何のために？

長嶺及び伊良波幼稚園の保育室を増設し、入所児童の増を図ります。

主な経費 補助金 3,942万円

63 保育士試験受験者支援事業(保育幼稚園課)

H30 552万円(**H29** 402万円)  県497万円、市55万円

何のために？

保育士試験対策講座を実施することで保育士試験の合格者数を増加させることにより、保育士の新規確保を目指します。

主な経費 委託料 552万円

64 保育士年休取得等支援事業(保育幼稚園課)**H30** 342万円(**H29** 1,026万円) 財源▶ 県308万円、市34万円**何のために？**

保育所等に年休代替保育士を配置することで保育士等の年休取得日数を増加させることにより処遇改善を図り、保育士等の離職防止及び就職促進を目指します。

主な経費	補助金	342万円
------	-----	-------

65 養育支援訪問事業(子育て支援課)**H30** 660万円(**H29** 678万円) 財源▶ 国170万円、県170万円、市320万円**何のために？**

養育が困難になっている家庭に対して、ホームヘルパー、保健師等を派遣し、家事育児の援助または養育に関する指導助言を行うことで、児童虐待を未然に防止し、当該家庭における安定した児童の養育を確保する。

主な経費	報酬	163万円
	賃金	264万円
	共済費	69万円
	需用費	3万円
	委託料	161万円

66 地域型保育給付費負担事業(保育幼稚園課)**H30** 5億2,999万円(**H29** 3億2,930万円) 財源▶ 国2億5,870万円
県1億2,935万円
市1億4,194万円**何のために？**

保護者の就労、疾病や介護等の状況にある等の理由で、家庭で十分に保育を受けることができない児童を対象に、保護者に代わって地域型保育施設で保育を行うことを目的とし、その施設や事業者に対して給付費の補助を行います。

主な経費	小規模保育給付費負担金	2億5,340万円
	事業所内保育施設給付費負担金	2億7,659万円

67 認証保育園事業(保育幼稚園課)**H30** 1,073万円(**H29** 1,977万円) **財源** 県250万円、市203万円、その他620万円**何のために？**

市内の認可外保育施設のうち、県の認可外保育施設指導監督基準を満たす旨の証明書交付を受けている認可外保育施設の中から、本市が「認証保育園」として指定し、保育士等の処遇改善及び運営費助成を図ります。



主な経費	運営費補助金	785万円
	人件費補助	288万円

68 母子家庭等高等職業訓練促進給付金事業(子育て支援課)**H30** 480万円(**H29** 360万円) **財源** 国360万円、市120万円**何のために？**

母子家庭の母又は父子家庭の父が、就職に有利な国家資格の取得を目指して養成機関に通う場合、修業期間中の生活の負担軽減を目的とした高等職業訓練促進給付金を支給し、自立に向けた経済的支援を行います。

主な経費	母子家庭等高等職業訓練促進給付金	480万円
------	------------------	-------

(一括交付金)**69** 特別な支援を必要とする子の巡回相談事業(保育幼稚園課)**H30** 573万円(**H29** 573万円) **財源** 県421万円、市152万円**何のために？**

公立・法人立認可保育園及び認可外保育施設における「特別な支援を必要とする子」へのきめ細かい対応を図るため、臨床心理士を配置し保護者や園の相談に対応します。

主な経費	報酬	490万円
	共済費	83万円

70 保育所入所待機児童対策特別事業(保育幼稚園課)**H30** 364万円(**H29** 390万円) **財源** 県328万円、市36万円**何のために？**

認可外保育施設に保育材料等を補助し、また施設が指導監督基準を満たすために必要な費用を助成します。

主な経費	補助金	364万円
------	-----	-------

71 児童手当の支給(子育て支援課)

H30 14億9,351万円(**H29** 15億630万円)

財源→ 国10億2,000万円、県2億2,169万円、市2億5,182万円

何のために？

児童を養育している方に手当を支給することにより「家庭等における生活の安定」及び「次代の社会を担う児童の健やかな成長に資すること」を目的としています。

支給月は2月・6月・10月でそれぞれ前月分までが支給されますが、所得制限が設けられており、所得制限額未満の場合は、3歳未満の児童は月額一律15,000円、3歳から小学校修了までの第1子及び第2子は月額10,000円、第3子以降は月額15,000円、中学生は月額一律10,000円、所得が一定額以上の場合は、児童一人につき月額5,000円が支給されます。

主な経費	児童手当	14億9,085万円
	委託料(データ入力等)	50万円
	需用費等(印刷製本費等)	216万円

2

子どもが活躍の場と文化のまちづくり

72 ファミリー・サポート・センター事業(子育て支援課)

H30 252万円(**H29** 232万円) 財源→ 国82万円、県82万円、市88万円

豊見城市 ファミリー・サポート・センター

こんな時に利用できます♪

送迎 🚗

残業などで、保育所・幼稚園のお迎えができないとき

預かり

冠婚葬祭や他の子どもの学校行事などがあるとき

対象年齢

※生後6ヶ月～小学校6年生の児童が対象

♪サポートの流れ

利用料金
(子どもひとりにつき1時間当たりの料金/きょうだい割引あり)

曜日	時間帯	料金(1時間あたり)
月～金 (祝日を除く)	7:00～19:00	600円
	19:00～21:00	700円
土・日・祝・年末年始(12/29～1/3)		700円

◎ひとり親家庭等の会員に対する利用料助成制度あり

【お問い合わせ】
ファミリー・サポート・センター
(豊見城市役所 子育て支援課内)
電話: (098)850-0143
受付時間
月～金/8:30～17:15
豊見城市ファミサポ

ファミリー・サポート・センターとは、育児の手助けをしてほしい方と、育児の手助けをしたい方が会員となり、地域の中で助け合いながら子育てをする相互援助組織(有償ボランティア)です。



何のために？

仕事と育児の両立を支援するため、安心して子育てができるように子育ての援助をして欲しい人「おねがい会員」と子育てを援助したい人「まかせて会員」が会員となり、お互いが地域の中で助け合いながら子育てをする会員制の組織で、相互援助活動を行います。

73 市立保育所・法人立保育園の運営費(保育幼稚園課)

H30 25億6,311万円 (H29 24億2,092万円)

財源▶ 保育料4億7,353万円、国9億4,361万円、県4億7,180万円
市6億7,417万円、その他169万円

何のために？

家族の就労などのため、昼間家庭で保育ができない保育を必要とする児童を家族に代わり保育します。本年度は市立1保育所、法人立18保育園あわせて2,320人(H29.4.1現在)の児童を保育します。

メモ▶▶▶ 保育料は児童の保育にかかる大切な財源です。
期限内の納付にご協力ください。



主な事業

事業名		事業費や事業内容	カッコ書きは財源内訳
市立	市立保育所運営費 (定員 80人)	9,255万円(保育料1,364万円、市7,891万円) 市立保育所の運営にかかる経費です。	
法人立	保育園給付費負担金 (定員 2,008人)	24億7,048万円(保育料4億5,602万円、国9億4,361万円、県4億7,181万円、市5億9,904万円) 法人立保育園の運営にかかる経費を負担します。	
法人立	クリーンアドベンチャー補助金	9万円(市9万円) 児童の清掃活動に補助をします。	

74 市立保育所・法人立保育園における特別保育事業(保育幼稚園課)

H30 6,276万円 (H29 6,085万円) 財源▶ 国1,491万円、県1,491万円、市3,294万円

何のために？

家族の就労形態の多様化やさまざまな保育ニーズに対応するため、市立保育所・法人立保育園において特別保育を実施します。



こいのぼり掲揚式の様子



可愛い笑顔でハイチーズ!

主な事業

事業名	事業費や事業内容	カッコ書きは財源内訳
障害児保育事業	1,800万円(市1,800万円) 集団保育が可能な障害を有する児童の保育を行います。	
延長保育	3,133万円(国1,044万円、県1,044万円、市1,045万円) 延長保育を行う認可保育園に時間外保育に係る費用や軽食等の補助を行います。	
病児・病後児保育	1,343万円(国447万円、県447万円、市449万円) 家族の就労のため昼間保育を必要とする乳幼児が、病気の回復期で集団保育が困難となっている期間、指定施設(松岡病児保育センター・ぐしこどもクリニック「び〜なっつ」)において保育を行います。	

75 認可外保育園・自治会幼児園への支援(保育幼稚園課)

H30 4,183万円 (**H29** 3,960万円) **財源**▶ 県2,445万円、市1,738万円

何のために？

市内にある認可外保育園や自治会幼児園に給食費支給や健康診断などの補助を行います。

主な事業

事業名	事業費や事業内容	カッコ書きは財源内訳
児童健康診断 (新すこやか保育事業)	242万円(県217万円、市25万円) 入所児童の内科、歯科の健診にかかる経費を負担します。	
給食費補助金 (新すこやか保育事業)	1,360万円(県1,224万円、市136万円) 給食費補助を行い給食内容の強化を図ります。	
調理員検便 (新すこやか保育事業)	14万円(県12万円、市2万円)	
損害賠償責任保険 (新すこやか保育事業)	24万円(県21万円、市3万円)	
認可外保育施設給食委託料	1,936万円(県947万円、市989万円) 給食:ミルクヨーグルトの現物支給を行い食育を推進します。	
食育推進事業 (ヨーグルト支給)	324万円(市) 児童の健やかな成長と健康支援を目的として、食育を推進します。	
自治会幼児園人件費補助金	87万円(市) 自治会幼児園の職員に係わる人件費を補助します。	
認可外保育施設保育教材費	95万円(市) 認可外保育施設の保育教材にかかる経費を補助します。	
職員の健康診断	101万円(県24万円、市77万円) 職員の健診に係わる経費を負担します。	

2

子どもが活躍する学びと文化のまちづくり

76 児童扶養手当の支給(子育て支援課)

H30 4億5,872万円 (**H29** 4億4,603万円) **財源**▶ 国1億5,267万円、市3億605万円

何のために？

父母の離婚などにより父または母と生計を共にしていない児童の父または母、あるいは父または母にかわってその児童を養育している方に児童扶養手当を支給します。

メモ 受給者の所得や児童の数に応じて手当額が変わります。

主な経費 扶助費(児童扶養手当) 4億5,800万円
印刷製本費等 72万円

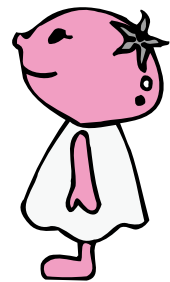

77 母子家庭等自立支援教育訓練給付金の支給(子育て支援課)**H30** 40万円(**H29** 40万円)  財源 国30万円、市10万円**何のために？**

母子家庭の母、または父子家庭の父が技術を身につけるための通信教育や専門学校への進学にかかる受講料の約60%を受講終了後に支給します。(上限20万円)

主な経費 母子家庭等自立支援教育訓練給付金 40万円

78 放課後児童クラブの運営費の補助(子育て支援課)**H30** 2億3,324万円(**H29** 2億529万円)  財源 国7,774万円、県7,774万円、市7,776万円**何のために？**

仕事などにより、保護者が昼間いない家庭の児童(小学生)に、適切な遊び及び安心して過ごすことのできる生活の場を与えている市内の放課後児童クラブに対し、事業に要する経費について予算の範囲内で補助を行います。

主な経費 放課後児童健全育成事業補助金 2億3,324万円

79 子どもにやさしいまちづくり事業(子育て支援課)**H30** 50万円(**H29** 50万円) 財源 市10万円、その他40万円**何のために？**

地域全体で子どもたちを育成する環境をつくるために、補助を行い、子どもたちを主役としたイベントを開催します。

主な経費 子どもにやさしい街づくり推進事業補助金 50万円

**主 な 事 業**

事業名	事業内容など
わらびんちゃあ遊愛 フェスティバル	日 程:平成30年11月17日(土) 場 所:市立中央公民館 出店、バザー、舞台発表、あそびコーナーなど

80 児童虐待防止対策支援事業(子育て支援課)**H30** 720万円  国239万円、市481万円**何のために？**

家庭相談室を設け、18歳未満の児童に関する相談または虐待通告を受け、問題解決に向けて支援を行います。

主な経費	家庭相談員報酬	576万円	消耗品費	9万円
	共済費	90万円	電信電話料金	4万円
	要保護児童対策相談員	13万円	負担金	1万円
	旅費(研修)	27万円		

2

子どもが活躍する学び文化のまちづくり

81 地域ネットワーク機能強化事業(子育て支援課)**H30** 348万円  国95万円、県95万円、市158万円**何のために？**

要保護児童対策地域協議会を設置し、地域ネットワーク機能の連携強化を図り児童虐待等の早期発見および未然防止、早期支援に繋ぐため困難事案の管理を行います。

主な経費	賃金等	256万円	消耗品等	76万円
	報償費	7万円	備品購入費	9万円

82 地域子育て支援拠点事業(子育て支援課)**H30** 1,899万円(**H29** 1,360万円)  国709万円、県709万円、市481万円**何のために？**

就業前児童を対象に、地域の子育て中の親子が相互交流し、育児相談できる場を提供することにより、子育ての孤立感・負担感の解消を図る事業です。

主な経費	一般型(直営)	851万円
	一般型(補助)	1,048万円

83 真嘉部コミュニティセンター(子育て支援課)**H30** 1,813万円(**H29** 1,813万円)  財源 市1,813万円

何のために? 児童厚生員の指導のもと、児童に遊びを通して多くの仲間と触れ合い情操を豊かにし、諸行事や他施設との交流などで児童の健全育成を図ります。また中央図書館の返却ボックスが設置されています。

【場 所】 字根差部375-2 【休 館 日】 毎月第4日曜日、年末年始
 【開 館 日】 月曜日～日曜日 【対 象 者】 主に児童(4歳以下は保護者同伴)
 【開館時間】 午前9時～午後9時 ※お問い合わせ:真嘉部コミュニティーセンター TEL840-6828

主な経費 委託料 1,813万円

84 わくわく児童館(子育て支援課)**H30** 1,809万円(**H29** 1,809万円)  財源 市1,809万円

何のために? 児童厚生員の指導のもと、児童に健全な遊びを与えて、その体力を増進し情操を豊かにし、児童の健全育成を図ります。

【場 所】 字保栄茂1153-109 【休 館 日】 毎月第4日曜日、年末年始
 【開 館 日】 月曜日～日曜日 【対 象 者】 主に児童(4歳以下は保護者同伴)
 【開館時間】 午前9時～午後9時 ※お問い合わせ:わくわく児童館 TEL856-7124

主な経費 委託料 1,809万円

0歳から就学前のお子さんと家族のための子育て応援施設

豊見城市子育て支援センター

育児や子育てで、いろいろ気になることや困っていることなど、どんなことでも一人で悩まずにご相談ください。また、近くに友だちがいない、遊ぶ場所が少ない…など、そんな思いのお母さん、お父さん。お子さんと一緒に遊びに来ませんか?おもちゃや絵本などを準備して待っています。

【所在地】 豊見城市字座安238番地
 【事業内容】 ・子育て親子の交流・育児相談・地域育児情報の提供
 ・子育て講演会や講習の実施・ボランティアの受け入れ
 ・地域における出前支援

【開所曜日】 月曜日～金曜日 休業(土、日曜日 祝祭日 年末年始 慰霊の日)
 【利用時間】 午前9時30分～12時(0歳から就学前児の親子)
 午後13時～15時(0歳、1歳児の親子)

【対象者】 就学前のお子さんをお持ちの方とその家族
 お問い合わせ 子育て支援センターぐっぴー
 TEL850-9214



お気軽に
足をお運び
ください。

2

子どもが活きる学びと文化のまちづくり

地域文化の振興

文化課 856-3671
生涯学習振興課 850-3280

新規

85 埋蔵文化財発掘調査事業(文化課)

H30 2,384万円 財源 県2,384万円

何のために？

沖縄工芸産業振興拠点施設(仮称)の建設に伴い埋蔵文化財の記録保存調査を実施します。

主な経費	需用費	12万円
	委託料	2,372万円

2

子どもが活躍する学びと文化のまちづくり

(一括交付金)

86 龕(饒波)修復事業(文化課)

H30 174万円 (H29 188万円)

財源 県139万円、市35万円

何のために？

字饒波から寄贈された「龕」の修復を行い、地域の葬制に関する資料として展示活用します。

主な経費	委託料	174万円
------	-----	-------



龕(饒波)のレプリカ

(一括交付金)

87 戦争体験等映像化事業(文化課)

H30 525万円 (H29 419万円)

財源 県420万円、市105万円

何のために？

戦争体験者の高齢化により戦争体験を聞くことが困難な状況であり、戦争体験談を映像資料として次世代に残し、風化する記憶を正しく継承します。

主な経費	委託料	525万円
------	-----	-------



戦争体験撮影状況

(一括交付金)

88 組踊継承事業(文化課)**H30** 512万円(**H29** 66万円)

財源▶ 県410万円、市102万円

何のために?

平成26年度に復元した組踊「雪払」の台本を平成29年度に増補を行いました。その台本を用いて平成30年度は組踊継承のため上演を行います。

主な経費	委託料	512万円
------	-----	-------



組踊「雪払」上演状況

89 埋蔵文化財確認調査事業(文化課)**H30** 2,131万円 (**H29** 2,236万円)

財源▶ 国1,701万円、市430万円

何のために?

埋蔵文化財の範囲及び性格等を明らかにし、埋蔵文化財の適切な保護を行います。

主な経費	報酬	213万円
	需用費	8万円
	嘱託員共済費	34万円
	委託料	1,800万円
	使用料	76万円



埋蔵文化財確認調査

90 全沖縄子どもエイサーまつり(生涯学習振興課)**H30** 83万円(**H29** 73万円) 財源▶ 地域振興協会地域振興助成金44万円、市39万円

何のために?

県内各地の子ども会の参加による「全沖縄子どもエイサーまつり」を開催します。地域の伝統芸能であるエイサーの継承発展を図ることを目的に子どもエイサーの競演が行われます。

主な経費	補助金	83万円
------	-----	------

開催時期:平成30年7月29日



全沖縄子どもエイサーまつり

2

子どもが活きる学びと文化のまちづくり

91 歴史民俗資料展示室の運営(文化課)

H30 90万円(H29 90万円) 財源 市90万円

何のために?

市内全域から戦前・戦後の貴重な民俗・民具資料を収集し、公開しています。

場 所:中央図書館1階
 開館時間:午前9時～午後5時
 休 館 日:月曜日、祝祭日及び年末年始
 ※資料収集については随時行っています。

主な経費 委託料 90万円



歴史民俗資料展示室見学状況

2

子どもが活躍する学びと文化のまちづくり

92 市史の編集(文化課)

H30 618万円(H29 669万円) 財源 市516万円、その他102万円

何のために?

先人が築きあげた歴史と文化を後世に伝えるため、市史発刊にともなう資料収集及び調査を行います。

主な経費 報酬 447万円
 共済費 68万円
 報償費 20万円
 その他 83万円

◇市史「社会と文化・教育」編

豊見城市における教育や文化・社会の歴史等を調査し、「社会と文化・教育」編として編集作業を行います。

発刊されている村史・市史等の販売

書 物 名	発 行 年	販売価格
豊見城村史復刻版	平成 7年2月	2,000円
豊見城村史第9巻「文献資料編」	平成10年3月	3,000円
豊見城村史第6巻「戦争編」	平成13年3月	3,000円
豊見城市史第2巻「民俗編」	平成20年3月	3,000円
豊見城市史第3巻「新聞集成編」	平成22年3月	3,000円
豊見城市史第4巻「移民編」	平成28年10月	3,000円
とみぐすく写真帳	平成10年3月	2,000円
豊見城市史だより(1号～13号)	平成7年～ 平成30年	無 料 但し数に限り有



発刊されている村史・市史等

販売場所 市役所会計課・文化課

※豊見城市史だよりは、PDFファイルを公開していますのでダウンロードすることが可能です。

93 文化協会への運営補助(文化課)

H30 139万円 (**H29** 139万円) **財源**▶ 市139万円

何のために?

文化の向上と活性化を図ることを目的に活動している市文化協会に運営の補助を行います。

第24回 豊見城市総合文化祭
開催時期:平成30年11月4日
会 場:豊見城市立中央公民館

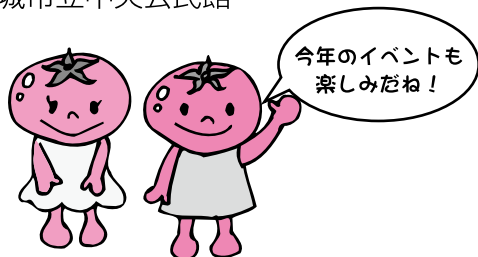

総合文化祭

生涯学習社会の確立

中央図書館 856-6006
生涯学習振興課 850-3582

(一括交付金)

94 児童生徒派遣費補助事業(生涯学習振興課)

H30 808万円 (**H29** 808万円) **財源**▶ 県346万円、市462万円

何のために?

市内小中学生の学校外でのクラブ活動(スポーツ、文化)における県外及び離島への大会派遣費用の一部について補助を行います。

主な経費	県外選手派遣費補助金	768万円
	離島選手派遣費補助金	20万円
	離島児童生徒派遣費補助金	20万円

95 地域学校協働活動推進事業(生涯学習振興課)

H30 450万円 (**H29** 428万円) **財源**▶ 県295万円、市155万円

何のために?

地域と学校が連携・協働して地域住民や企業、団体等の持つ多様な経験や技能を活用し地域全体の教育力の向上を図ります。

主な経費	報償費	380万円
	需用費	30万円
	役務費	40万円



96 放課後子ども教室推進事業(生涯学習振興課)

H30 465万円 (**H29** 431万円)

財源▶ 県222万円、市217万円、その他26万円

何のために？

市内の小学校の余裕教室等を活用し、地域の方々の協力を得て、交流活動や勉強スポーツの取り組みを行い子ども達の健全育成を推進します。

主な経費	報償費	155万円
	需用費	52万円
	役務費	31万円
	委託料	227万円



97 豊寿大学の開講(生涯学習振興課)

H30 40万円 (**H29** 43万円) 財源▶ 市40万円

何のために？

高齢者の仲間づくりと時代に対応できる学習の場を設け、地域へ貢献できる人材育成を目的に開設します。

- ✎** 受講期間：2年(平成29年度～30年度)
- 受講者：39人
- 受講内容：生涯学習講座、宿泊研修、市内巡り等

主な経費	講師謝礼金	13万円
	その他経費	27万円



98 生涯学習フェスティバル(生涯学習振興課)

H30 55万円 (**H29** 55万円) 財源▶ 市55万円

何のために？

市民一人ひとりが実践してきた生涯学習活動の成果の発表の場として、生涯学習フェスティバル実行委員会に補助します。

日程:平成31年2月16日(土)～17日(日)
 会場:豊見城市立中央公民館及び豊見城総合公園陸上競技場
 舞台発表・作品展示・子ども会発表会・動物ふれあいコーナー・
 講座・図書館コーナー・体験コーナーなど

主な経費	補助金	55万円
------	-----	------



99 公民館講座(生涯学習振興課)
H30 106万円(**H29** 106万円)  財源 市106万円

何のために？

教養講座や夏休みの児童・生徒向けの体験講座・自治会が主となる公民館移動講座を開講し、広く市民に生涯学習の機会を提供します。受講時期・受講者数・受講内容は、市広報にてお知らせします。

主な経費 講師謝礼金 106万円



バルーンアート講座の様子

100 図書資料の購入(中央図書館)
H30 1,000万円(**H29** 1,000万円)  その他834万円、市166万円

何のために？

中央図書館では、市民が必要とする図書資料(図書、CD、DVD)の充実を図り、市民の生涯学習を支援します。

開館時間:火曜日～日曜日 午前10時～午後7時
 (市内小中学校の夏休み期間中:午前9時半～午後7時)
 休館日:月曜日、年末年始、祝祭日及び館内整理日
 (詳しくは、広報紙及び市ホームページにてご確認ください。)



豊見城市中央図書館



慰霊の日について学ぶ



市内小学校でのブックトーク



市内中学校でのブックトーク

2

101 社会教育活動のための各種団体の育成(生涯学習振興課)

H30 356万円(H29 358万円) 財源▶ 市356万円

何のために？

社会教育活動を推進するため、各種団体に補助を行います。

主 な 事 業

事業名	事業費や事業内容	カッコ書きは財源内訳
子ども会育成連絡協議会補助金	93万円(市93万円) さまざまな体験活動をとおして、子ども達の自主性や主体性を養うことを目的に活動している子ども会に補助をします。	
青年連合会補助金	47万円(市47万円) 地域及び青年同士のパイプづくりを目的に活動している青年会に補助をします。	
PTA連合会補助金	37万円(市37万円) 子ども達の健やかな成長のために保護者と教職員が活動しているPTA連合会に補助をします。	
婦人連合会補助金	71万円(市71万円) 女性の持つ豊かな知性と感性を組織活動に生かし、地域づくりに取り組んでいる婦人会に補助をします。	
青少年育成市民会議補助金	70万円(市70万円) 街頭指導などの活動をとおして青少年の健全育成に取り組んでいる青少年育成市民会議に補助をします。	
ジュニアリーダー補助金	8万円(市8万円) 子ども会の運営指導やレクリエーション指導などの活動をしているジュニアリーダーに補助をします。	
成人式実行委員会補助金	30万円(市30万円) 新成人の今後の活躍に期待と激励の気持ちを込めて、開催される成人式典の企画・運営に取り組む各中学校区成人式実行委員会へ補助金を交付します。	



成人式の様子



子ども会発表会の様子

3

共助でつくる健康文化と 福祉のまちづくり

3-1 健康づくりの推進

3-2 福祉の充実

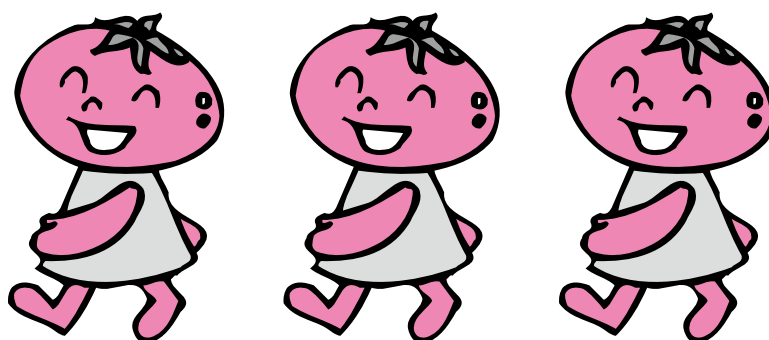

保健・医療体制の充実

健康推進課 850-0162 国保年金課 850-0160
子育て支援課 850-0143

新規

102 母子及び父子家庭等への医療費助成事務事業(子育て支援課)

H30 14万円 **財源** 市14万円

何のために？

現況届後の新証書の印刷及び封入封緘作業を外部に委託することで事業の効率化を図ります。

主な経費	委託料	14万円
------	-----	------

103 母子及び父子家庭などへの医療費助成自動償還導入事業(子育て支援課)

H30 127万円(**H29** 97万円) **財源** 市127万円

何のために？

母子父子医療費自動償還制度導入に伴い、新証書の発行と国保連合会および医療機関等への手数料の支払いを行います。

主な経費	印刷製本費	2万円
	国保連医療機関等事務手数料	125万円

(一括交付金)

104 心理相談事業(健康推進課)

H30 110万円(**H29** 287万円) **財源** 県81万円、市29万円

何のために？

臨床心理士を配置し、乳幼児健診等における心理相談により、早期に必要な支援につなげ、子の健やかな成長を促します。

主な経費	報償費	110万円
------	-----	-------

105 未熟児養育支援事業(健康推進課)

H30 574万円(**H29** 597万円) **財源** 国251万円、県126万円
市127万円、その他70万円

何のために？

身体の発育が未熟のまま出生した乳児で、医師が入院養育を必要と認めた場合、保護者の所得に応じて費用の一部を公費で負担します。

主な経費	扶助費	573万円
	委託費	1万円

3

共助でつくる健康文化と福祉のまちづくり

106 食育推進事業(健康推進課)

H30 231万円(**H29** 269円) **財源**→ 県26万円、市205万円

何のために?

食生活を改善して市民の健康の保持・増進を図るため、市食育推進計画の「食育とよみ推進計画」に基づき、食育の取組を推進します。



離乳食教室

健診会場の食事バランスチェック

主な経費 報償費 38万円 需用費 95万円
委託料 66万円 その他 32万円

主 な 事 業

事業名	事業内容
「食育とよみ推進計画」の推進・普及	食育推進会議を開催し、取組の審議や「食育とよみ推進計画」の進行管理を行います。平成30年度は、計画を市健康増進計画の「健康とみぐすく21」と一体的に策定し、健康づくりと食育の効果的な推進を図ります。
食育だより	年1回、リーフレットを市内全世帯に配付し、食に関する適切な情報や食育の取組みなどを発信します。
健康づくりに係る各種食育事業	離乳食教室、3歳児保護者への食育情報提供、子育て世代バランス食クッキング、健診会場での食事バランスチェック、個別の栄養相談等の各種事業を行い、市民の健康増進に向け、望ましい食習慣の形成を支援します。
食生活改善推進員の支援と育成	地域で食育・健康づくりボランティアを行う食生活改善推進員が活動を円滑に行えるよう、支援します。

107 健康増進事業(健康推進課)

H30 353万円(**H29** 146万円) **財源**→ 県35万円、市318万円

何のために?

市の健康づくりを推進するため、健康づくり推進協議会において市の健康課題や保健事業・政策等を審議するとともに市健康増進計画「健康とみぐすく21」の進捗管理を行います。また、保健事業の周知・健康意識の向上のため、「とみぐすく健康カレンダー」、計画(ダイジェスト版)を配布します。子育て世代・働き盛り世代を対象に生活習慣病予防教室を開催します。

主な経費 委員報酬 10万円 需用費(印刷製本費等) 247万円
委託料 47万円 その他経費(役務費等) 49万円

主 な 事 業

事業名	事業内容
「健康とみぐすく21」の推進・普及	健康づくり推進協議会を開催し、市の取り組みの審議や「健康とみぐすく21」の進捗管理を行います。平成30年度は計画の中間見直しを行い、計画のダイジェスト版を市民の健康意識の向上のため全世帯配布します。
とみぐすく健康カレンダー	毎年4月にパンフレットを全世帯に配布し、各種健診事業、健康に関するイベント・情報を発信します。
生活習慣病予防教室	医療機関に委託し、子育て世代・働き盛り世代を対象に生活習慣病予防教室を年6回開催します。

108 乳幼児の健康診査(健康推進課)

H30 1,998万円 (**H29** 2,130万円) **財源**▶ 市1,998万円

何のために？

乳幼児の運動機能及び視聴覚機能のほか、社会的発達その他疾病及び異常を早期に発見し、適切な指導を行います。また、保護者へ育児不安を解消するためアドバイスも行います。



小児科診察



乳幼児健診

主 な 事 業

事業名	事業費 カッコ書きは財源内訳	事業内容
乳児一般健康診査事業	1,118万円(市1,118万円)	身体計測や尿検査、診察、歯科健診、歯科指導、フッ素塗布(1歳6ヶ月児健診)、保健・栄養相談、心理相談などを行います。 乳児一般健康診査において、絵本1冊を配布します。
1歳6ヶ月児健康診査事業	455万円(市455万円)	
3歳児健康診査事業	425万円(市425万円)	

109 妊婦一般健康診査事業(健康推進課)

H30 7,407万円 (**H29** 7,678万円) **財源**▶ 市7,407万円

何のために？

安心安全なお産のために妊婦健診14回分及びHTLV-1抗体検査、風疹ウイルス抗体検査、HIV抗体検査、クラミジア抗体検査に係る費用を公費負担します。

主な経費	需用費	49万円
	委託費	7,288万円
	扶助費	70万円

110 がん検診・健康診査(健康推進課)

H30 5,182万円 (**H29** 5,288万円) **財源**▶ 国21万円、県373万円、市4,788万円

何のために？

20歳以上(肝炎ウイルス検査は40歳以上)で、職場などで健康診査を受ける機会のない市民を対象に、市役所、中央公民館、医療機関においてがん検診・健康診査を行い市民の健康増進を促進します。

主な経費	委託料	4,428万円	その他	343万円
	役務費	411万円		



集団健診

主 な 事 業

健康診査、検診名	事業内容
がん検診	20歳以上の市民を対象に胃がん検診・肺がん検診・大腸がん検診・結核検診・子宮頸がん検診・乳がん検診を行います。
一般健診	40歳以上の生活保護受給者を対象に、診察や身体計測、尿検査、血圧測定、血液検査を行います。
20代・30代健診	20～39歳で健康診査を受診する機会のない方を対象に、診察や身体計測、尿検査、血圧測定、血液検査を行います。
肝炎ウイルス健診	40歳以上の方で、肝炎ウイルス検査を受けた事がない方に検診費用を助成します。
歯周疾患検診	40、50、60、70歳の方に歯周疾患検診の費用を助成します。

3 共助でつくる健康文化と福祉のまちづくり

111 乳児家庭全戸訪問事業(こんにちは赤ちゃん(宝宝)事業)^{ぼうぼう}(健康推進課)
H30 754万円(**H29** 776万円)  財源 国176万円、県176万円、市402万円

何のために？

生後4ヶ月までの乳児のいる全ての家庭を訪問し、育児相談や情報提供を行います。また乳児や保護者の心身の状況及び養育環境の把握をし、適切なサービス利用に結びつくように支援します。

主な経費	共済費	75万円
	報償費	14万円
	需用費	59万円
	委託費	140万円
	報酬	466万円



赤ちゃん訪問事業

3

共助でつくる健康文化と福祉のまちづくり

なかゆくい

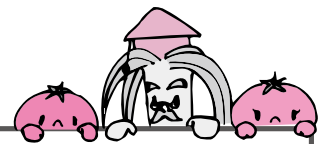

乳児家庭全戸訪問事業
(こんにちは赤ちゃん(宝宝)事業)^{ぼうぼう}

生後4ヶ月までの赤ちゃんがいるすべての家庭に、豊見城市の母子保健推進員等がお伺いします。子育てに役立つ情報をお届けし、子育ての様子や困り事などもお聞きします。訪問の際にはご協力よろしくお願ひします。



わあ〜!大きい!!
元気に育っていますね



お問い合わせ先
 豊見城市健康推進課
 850-0162



112 母子の保健事業(健康推進課)**H30** 282万円(**H29** 300万円) **財源**→市282万円**何のために?**

母子の健康の保持増進を図るため、出産・育児に必要な知識の普及や、相談・指導を行います。

主な経費	報償費	42万円	扶助費	4万円
	需用費	65万円	役務費	69万円
	委託料	102万円		

**主 な 事 業**

事業名	事業内容
経過観察クリニック	各種健診・相談から経過観察が必要な乳幼児の良好な成長・発達を支援します。
栄養強化事業等	栄養強化の必要な乳児で、生活保護世帯、市民税・所得税非課税世帯に粉ミルクを支給します。
親子教室	親子のふれあい遊びを通して子どもとの関わり方を紹介し、心理士、保育士、保健師が保護者とともに子どもの成長・発達を支援します。
2歳児歯科健康診査	2歳児を対象に個別歯科健診を実施し、むし歯を予防するとともに、子どもの健やかな成長を支援します。

3

共助でつくる健康文化と福祉のまちづくり

113 予防接種(健康推進課)

H30 2億4,086万円 (**H29** 2億5,955万円)  県109万円、市2億3,977万円

何のために？

感染症の中には感染して発病すると重症化したり、後遺症が残ったり、ときには命に関わる病気もあります。予防接種は、それぞれの感染症ごとに感染を防ぎ、感染しても軽症で抑えたり、感染症の蔓延を防ぐために行います。

主な経費	予防接種委託料	2億3,059万円
	電算委託料	432万円
	郵送料(予防接種通知等)	237万円
	扶助費	290万円
	その他	68万円

予防接種は
日程も確認して
忘れずに

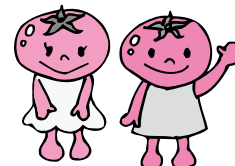

定期予防接種の種類、対象年齢、回数

予防接種の種類	対象年齢	回数
ヒブ(Hib)	生後2ヶ月～5歳未満	1回～4回
小児用肺炎球菌	生後2ヶ月～5歳未満	1回～4回
B型肝炎	1歳の誕生日の前日まで(標準:生後2ヶ月～8ヶ月)	3回
4種混合(ジフテリア・百日咳・破傷風・ポリオ)	1期初回 生後3ヶ月～7歳半未満	3回
	1期追加 生後3ヶ月～7歳半未満 (1期初回終了後1年～1年半の間)	1回
B C G(結核)	1歳の誕生日の前日まで(標準:生後5ヵ月～8ヵ月)	1回
MR(麻しん、風しん)	1期 1歳～2歳の誕生日の前日	1回
	2期 小学校就学直前の1年間(4/1～3/31の間)	1回
水痘(みずぼうそう)	1歳～3歳の誕生日の前日まで	2回
日本脳炎※	1期初回 生後6ヶ月～7歳半未満(標準3歳)	2回
	1期追加 生後6ヶ月～7歳半未満(標準4歳) (1期初回から概ね1年おく)	1回
	2期 9歳～13歳の誕生日の前日まで	1回
DT(ジフテリア、破傷風)	2期 11歳から13歳の誕生日の前日まで	1回
子宮頸がん予防ワクチン	小学校6年生～高校1年生(相当年齢)の女子 (標準:中学1年生)	3回
インフルエンザ	65歳以上	年1回
高齢者肺炎球菌	65歳、70歳、75歳、80歳、85歳、90歳、95歳、100歳	1回

※日本脳炎予防接種特例により、平成7年4月2日～平成19年4月1日生まれの方に限り接種できる年齢が20歳の誕生日の前日まで拡大されています。

本市が独自に助成を行っている予防接種(任意予防接種)の種類、対象者、回数

予防接種の種類	対象年齢	回数
インフルエンザ	事業実施年度内に65歳となる方で接種日時点において64歳の方	1回
高齢者肺炎球菌	75歳以上で定期接種を受けたことがない方 ※過去に自己負担で接種した方については、その接種日から5年以上経過していること	1回

3

共助でつくる健康文化と福祉のまちづくり

114 国民年金事務(国保年金課)

H30 551万円(**H29** 723万円) 財源 国502万円
市 49万円

何のために?

日本年金機構と協力・連携して、国民年金事務のうち、加入手続き、各種年金の請求、保険料免除などの事務を行います。

主な経費	報酬等	383万円
	役務費	26万円
	その他	142万円

**3**

共助でつくる健康文化と福祉のまちづくり

115 国民健康保険事業(国保年金課)

何のために？

国民健康保険は、病気やケガをしたとき、安心して医療が受けられるよう、国民健康保険(国保)加入者の納める保険税と国や県、市などが負担する補助金を使って、医療費を負担する制度です。
 なお、国民健康保険事業は、特別会計で運営されています。

※国保の加入者は保険証(H30はそら色)のみで「特定健診」と「がん検診」が受けられます。



3

共助でつくる健康文化と福祉のまちづくり

国民健康保険特別会計 H30 68億153万円 (H29 85億9,666万円)

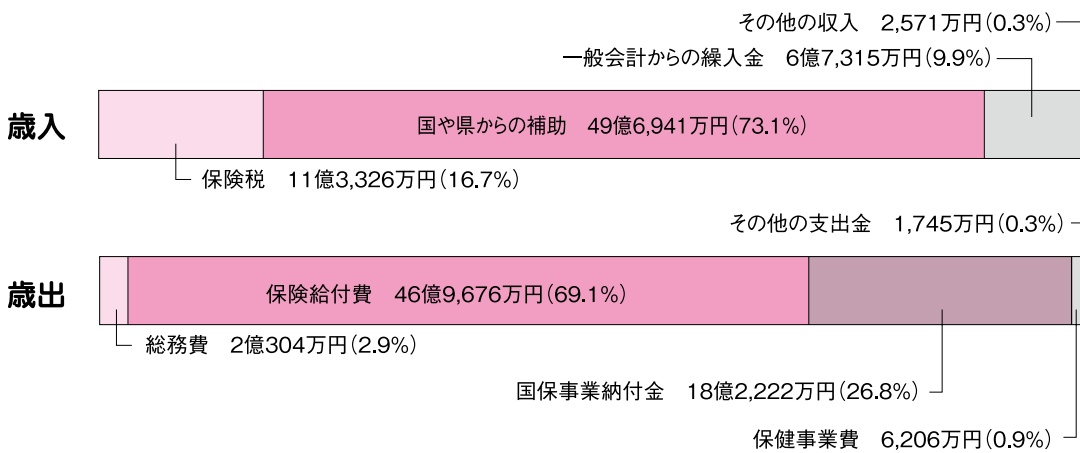

給付事業

- 医療費の支給(療養諸費) **H30** 39億7,615万円 (**H29** 40億2,298万円)
 病気やケガで診療を受けたとき、医療費の7割(就学前の人は8割、70歳以上の人は一般8割、現役並み所得者7割)を市が医療機関に支払います。※平成30年度被保険者見込数14,751人
- 高額療養費の支給(高額療養) **H30** 6億6,413万円 (**H29** 6億5,805万円)
 医療費の自己負担額が一定の額を超えたとき、その超えた分を申請に基づいて支給します。
- 出産費用の支給(出産育児一時金) **H30** 4,116万円 (**H29** 4,788万円)
 子どもが生まれたときは、出産一時金として40.4万円を支給する。
 (産科医療補償制度に加入している場合は1.6万円を加算)
- 葬祭費の支給 **H30** 134万円 (**H29** 220万円)
 国保加入者が死亡したとき、葬祭を行った人に葬祭費として2万円を支給します。
- 医療費の通知(6回/年間) **H30** 261万円 (**H29** 222万円)
 国民健康保険事業に対する理解を深めてもらうため、医療機関で受診した医療費について通知します。

保健事業

116 特定健康診査等事業(健康推進課) ※注:国民健康保険特別会計
H30 3,618万円 (**H29** 3,502万円) **財源**▶ 国386万円、県1,823万円、市1,409万円

何のために？

20歳以上の国保加入者を対象に、糖尿病等の生活習慣病予防の徹底を図るため、メタボリックシンドローム(内臓脂肪症候群)に着目した健康診査を実施します。
 その他、健診の受診勧奨として未受診者戸別訪問事業等を実施します。



経費内訳	報償費	31万円	委託料	2,996万円
	需用費	93万円	負担金	183万円
	役務費	315万円		

メモ 40～74歳の方については高齢者の医療の確保に関する法律に基づく「特定健康診査」を、20～39歳の方については国民健康保険法に基づく「健康診査」を実施しています。

117 保健事業(健康推進課) ※注:国民健康保険特別会計
H30 2,589万円 (**H29** 2,494万円) **財源**▶ 国484万円、県542万円、市1,563万円

何のために？

特定健診の結果から生活習慣病発症リスクが高い方に対し特定保健指導を実施します。保健指導により生活習慣を改善することで、生活習慣病や予備群を減少させることを目的としています。

その他の事業 (予算再掲)

- はり・あんま・マッサージなどの助成 **H30** 150万円 (**H29** 150万円)
 はり・あんま・マッサージなどの施術が必要な方に市の指定する施術院で利用できる利用券を交付します。
- 操体法 **H30** 36万円 (**H29** 36万円)
 腰痛、肩こり等のある方を対象に身体に無理なく行える健康体操『操体法』を指導します。
- 二次健診 **H30** 85万円 (**H29** 82万円)
 特定健診の結果から生活習慣病予備群の方に対し、指定医療機関で糖負荷試験や頸部エコー、血圧脈波等の検査を行い、早期の糖尿病や動脈硬化を発見し、生活習慣病予防、もしくは重症化予防を図ります。
- 健康運動教室 **H30** 194万円 (**H29** 189万円)
 特定健康診査の結果から、運動指導が必要な方を教室に案内し、継続的な運動を習慣化することで、生活習慣病発症の予防につなげる。

豊見城市国民健康保険はり・きゅう・あん摩・マッサージ・指圧施術利用券

豊見城市国民健康保険はり・きゅう・あん摩・マッサージ・指圧施術利用券

豊見城市長 官印 豊見城市長 官印 豊見城市長 官印

保険者証番号	豊国0012345	施術利用券番号	1-1
利用者氏名	氏名	役所 太郎	
生年月日	昭和23年	4月	5日
施術利用券交付日	平成30年	4月	11日
施術年月日	平成	年	月 日
施術所名			
有効期間	平成31年3月31日		

(裏の注意事項をよくお読みください)
 豊見城市長 官印 豊見城市長 官印 豊見城市長 官印

(注意事項)
 この券は、豊見城市国民健康保険はり・きゅう・あん摩・マッサージ及び指圧の施術に関する取組に基づき交付するものであり、次のことを守って利用してください。
 1 この券1枚につき施術料金から1,000円を差し引いた額を施術担当者へ支払ってください。
 2 この券は、施術利用欄に記名された本人以外には利用できません。
 3 この券は、汚損、破損等による引き換えの場合のほかは、再交付はいたしません。
 4 この券は、市長が指定した施術所以外では使用できません。
 5 この券は、指定された有効期限を過ぎては使用できません。
 6 本市の国民健康保険資格がなくなったとき、また転出されるときは、返還して下さい。

118 後期高齢者医療保険(特別会計分)(国保年金課)**H30** 4億4,012万円 (**H29** 3億9,148円)

財源 → 後期高齢者医療保険料3億2,635万円、保険基盤安定繰入金1億322万円
事務費繰入金915万円、高齢者医療制度運営事業費補助金46万円
督促手数料15万円、諸収入等79万円

何のために？

後期高齢者医療制度を運営するため、沖縄県後期高齢者医療広域連合が主体となって、市町村との事務分担のもとに運営されています。

広域連合…被保険者資格の確認や保険料の賦課決定など
市 町 村…各種申請の受付や引き渡し、保険料の徴収など

主な経費	保険料等負担金	3億2,517万円	(徴収した保険料。広域連合へ納付します。)
	保険基盤安定負担金	1億322万円	(低所得者に対する保険料軽減を補填するものです。)
	一般管理費	583万円	(被保険者証の郵送料や資格・給付関係の賃金など)
	徴収費	411万円	(保険料徴収関係の賃金、納付書作成費、郵送料など)
	保険料還付金等	79万円	(前年度までに徴収した保険料の過誤納還付金)
	予備費	100万円	

※注:表示単位未満四捨五入しているため、合計が一致しない場合があります。

119 後期高齢者医療保険(一般会計分)(国保年金課)**H30** 5億862万円 (**H29** 5億775万円) 財源 → 県7,741万円、市4億3,121万円**何のために？**

後期高齢者医療制度の負担区分を明確にするために、公費負担される次の費用については、一般会計に計上しています。

公費負担経費	事務費繰出金	915万円	(市後期高齢者医療特別会計の事務費)
	保険基盤安定繰出金	1億322万円	(低所得者に対する保険料軽減分を県と市町村が3:1の割合で公費負担。市後期高齢者医療特別会計へ繰出し、そこから広域連合へ納付します。)
	療養給付費負担金	3億6,863万円	(後期高齢者の医療費の市負担分。負担割合12分の1)
	共通経費負担金	2,762万円	(広域連合の事務費負担金)

※注:表示単位未満四捨五入しているため、合計が一致しない場合があります。

120 こどもへの医療費助成(子育て支援課)

H30 1億7,736万円(**H29** 1億6,164万円) **財源** 県8,665万円、市8,998万円
その他73万円

何のために？

病院、薬局等で診療や調剤を受けたときに支払った医療費のうち、保険内の自己負担額を助成します。

✎ 対象年齢

外来:6歳に達した日以後における最初の3月31日(就学前)まで
※3歳児～就学前児については一部自己負担あり。
入院:15歳に達した日以後における最初の3月31日(中学校修了前)まで



身長伸びたかな？

平成30年10月診療分から就学前児については、現物給付方式を導入予定です。医療機関窓口で、医療費の支払いをすることなく、医療を受けられるようになります。

主な経費	こども医療費助成	1億6,909万円
	役務費(手数料等)	508万円
	委託料(システム改修委託等)	235万円
	印刷製本費等	84万円

121 母子及び父子家庭等への医療費助成(子育て支援課)

H30 2,704万円(**H29** 2,286万円) **財源** 県1,281万円、市1,423万円

何のために？

母子及び父子家庭などのお母さんやお父さんと子ども(18歳到達後の3月まで)が、医療機関にかかったとき、健康保険証を使って支払った自己負担分(保険対象分で一部負担金を除いた額)を助成します。

主な経費	扶助費(母子及び父子家庭等医療費助成)	2,562万円
	印刷製本費等	142万円

122 妊産婦の助産施設保護措置(子育て支援課)

H30 168万円(**H29** 168万円) **財源** 国67万円、県34万円、本人負担33万円、市34万円

何のために？

保健上必要があるにもかかわらず、経済的な理由で入院助産をすることができない妊産婦は、補助を受けて県指定の助産施設に入所することができます。

3

共助でつくる健康文化と福祉のまちづくり

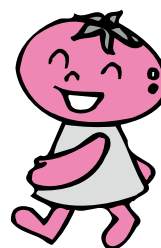

スポーツ・レクリエーションの振興

生涯学習振興課 850-3280

123 オリンピック・パラリンピック強化合宿推進事業(生涯学習振興課)

H30 75万円(H29 75万円) 財源 市75万円

何のために？

オリンピック・パラリンピックへ向けた代表選手の強化合宿を誘致することにより、地域スポーツの振興のみならず地域経済の活性化を図るため、推進協議会の運営の補助を行います。



オリパラ推進協

主な経費 負担金補助及び交付金 75万円

(一括交付金)

124 豊見城総合公園体育施設機能強化事業(生涯学習振興課)

H30 5億4,007万円(H29 1,165万円)

財源 県4億3,206万円、市1億801万円(うち借金1億800万円)

何のために？

総合公園内の体育施設の機能強化を行い、強化合宿等を誘致するため陸上競技場を全天候型とする工事を行います。

主な経費 工事費(陸上競技場トラック改修工事) 5億2,127万円
委託費(現場技術業務・資材価格特別調査) 1,880万円

125 スポーツ施設の開放 (生涯学習振興課)

H30 2,458万円 (H29 2,821万円) 財源▶ 市2,458万円

何のために？

市民の健康増進・スポーツの振興を図るため、施設の開放を行います。



総合公園庭球場

主な経費	施設管理委託料	1,393万円
	警備委託料	35万円
	電気料	512万円
	水道料	249万円
	施設修繕費	110万円
	プール水質検査	45万円
	プール医薬剤	91万円
	その他経費	23万円

施設名	開放時間		中学生以下	高校生	大学・一般	照明使用料	
総合公園 陸上競技場	9:00~22:00 (ナイター照明あり)	無料 (ただし、専用で使用する場合、使用料の納付が必要となります。)					
総合公園 プール	10:00~18:00 18:00~21:00(7,8月) (ナイター照明あり)	市内 ()内は市外	100円 (200円)	200円 (400円)			
総合公園 テニスコート ※1時間料金	9:00~22:00 (ナイター照明あり)	9:00~17:00 ()内は市外	100円 (200円)	200円 (400円)	240円		
		17:00~22:00 ()内は市外	120円 (240円)	240円 (480円)			
海浜公園 テニスコート	9:00~22:00 (ナイター照明あり)	9:00~17:00 ()内は市外 (1時間につき)	250円 (500円)	500円 (1,000円)	600円		
		時間外 (1時間につき)	300円 (600円)	600円 (1,200円)			

126 学校体育施設の開放 (生涯学習振興課)

H30 256万円 (H29 271万円) 財源▶ 市256万円

何のために？

生涯スポーツの普及・振興を図るため、市内の小・中学校の体育施設を開放します。



学校体育館でのスポーツ活動

主な経費 管理委託料 256万円

施設名	開放時間		会費及び入場料徴収の有・無	施設	使用料	照明使用料
小・中学校 体育館 運動場 使用料金 1時間料金	平日 (18:00~22:00)	スポーツ 等に使用 する場合	入場料等を徴収する場合	体育館	1,000円	1,000円
			入場料等を徴収しない場合	運動場	800円	1,000円
	土日・祝日 (9:00~22:00)	その他の 催物に使用 する場合	入場料等を徴収する場合	体育館	2,000円	2,000円
			入場料等を徴収しない場合	運動場	1,600円	1,000円
			入場料等を徴収する場合	体育館	1,000円	1,000円
			入場料等を徴収しない場合	運動場	800円	1,000円

127 スポーツ教室の開催(生涯学習振興課)
H30 85万円(**H29** 85万円) **財源**▶ 市85万円

何のために？

スポーツを楽しみながらルールと基礎技術を習得できるように、スポーツ教室を開催します。

主な経費 講師謝礼金 37万円
 水泳教室委託料 48万円



陸上教室の様子

教室名	開催場所
ボウリング教室	スカイレーン
ノルディック・ウォーキング教室	市陸上競技場
ミニバレー教室	市民体育館
ダンス教室	市立中央公民館
児童水泳教室(低学年)	豊見城総合公園水泳プール
小・中学生陸上教室	市陸上競技場

128 スポーツ大会の開催(生涯学習振興課)
H30 56万円(**H29** 51万円) **財源**▶ 市56万円

何のために？

市民の健康・体づくりと互いの親睦を図るため、スポーツ大会を開催します。

主な経費 審判等謝礼金 14万円
 表彰記念品 5万円
 横断幕・ナンバーカードなど 37万円



新春健康マラソン がんばるぞ!

大会名	開催予定日	開催場所
第31回市壮年ソフトボール大会	平成30年10月	瀬長島野球場
第43回市新春健康マラソン(ウォーキング)大会	平成31年1月19日	豊崎海浜公園
第22回生涯学習フェスティバル (生涯スポーツコーナー予定)	平成31年2月	市陸上競技場

129 児童・生徒オリンピック大会の開催(生涯学習振興課)**H30** 107万円(**H29** 104万円) **財源** 市107万円**何のために？**

陸上競技の普及や青少年の健全育成を目的として市内の小学4年生から中学3年生の児童・生徒が参加し、「豊見城市児童・生徒オリンピック大会」を市陸上競技場で開催します。



児童・生徒オリンピック大会の開催

主な経費	表彰記念品等	29万円
	賞状等	3万円
	横断幕等	20万円
	審判謝礼金等	3万円
	その他	52万円

130 体育協会の運営補助(生涯学習振興課)**H30** 1,610万円(**H29** 3,252万円) **財源** 市1,610万円**何のために？**

市民の体育の向上と健全なる心身の発達を図り、スポーツ団体の育成及び競技力の向上のため、体育協会の運営及び組織強化のために補助を行います。



市の頂点をめざして!(市陸上競技大会)

主な経費	補助金	1,610万円
	市陸上競技大会	平成30年9月開催予定
	沖縄県民体育大会	平成30年10月開催予定

131 スポーツ少年団の運営補助(生涯学習振興課)**H30** 56万円(**H29** 56万円) **財源** 市56万円**何のために？**

青少年の健全育成を図るため、スポーツを通して青少年の育成指導や文化活動及び奉仕活動を計画的に行っているスポーツ少年団に運営の補助を行います。



主な経費	補助金	56万円
------	-----	------

3

共助でつくる健康文化と福祉のまちづくり

地域福祉の体制充実

社会福祉課 850-0141
障がい・長寿課 850-5320

新規

132 市ボランティア連絡協議会の補助(社会福祉課)

H30 20万円 **財源**▶ その他20万円

何のために？

ボランティア団体のネットワーク化を図りボランティア活動を広く普及啓発します。

主な経費	旅費	10万円
	需用費	10万円

3

共助でつくる健康文化と福祉のまちづくり

133 沖縄子供の貧困緊急対策事業費(社会福祉課)

H30 5,984万円(**H29** 6,088万円) **財源**▶ 国5,984万円

何のために？

貧困家庭の子供の福祉の増進に資することを目的とする事業に補助します。

主な経費	補助金	5,934万円
	支援員研修委託料	50万円

134 生活困窮者自立支援事業(社会福祉課)

H30 2,769万円(**H29** 2,629万円) **財源**▶ 国1,868万円、市901万円

何のために？

生活困窮者へ家賃の援助や就労支援を実施し、自立を支援します。

主な経費	住宅支援給付費	220万円	就労準備支援事業	270万円
	家計相談支援事業	455万円	自立相談支援事業	1,500万円
	一時生活支援事業	54万円	システム改修委託料	270万円

135 社会福祉協議会の運営補助(社会福祉課)

H30 5,236万円(**H29** 5,074万円) **財源**▶ 市5,236万円

何のために？

地域が抱える福祉問題を地域全体として解決を図ることを目的に設置された社会福祉協議会の運営に補助を行います。



豊見城市社会福祉センター

136 自殺対策緊急強化事業(障がい・長寿課)**H30** 204万円(**H29** 201万円) 財源▶ 県102万円、市102万円**何のために？**

沖縄県地域自殺対策強化事業補助金を活用し、人材育成事業、相談事業、普及啓発事業等を行います。

主な経費	委託料	148万円	需用費	43万円
			役務費	13万円

高齢者福祉

障がい・長寿課 856-4292

137 高齢者への祝金の支給(障がい・長寿課)**H30** 417万円(**H29** 366万円) 財源▶ 市417万円**何のために？**

高齢者の長寿を祝福し、長年の功労をたたえるため、トーチカ(米寿)、カジマヤー、100歳以上の高齢者に祝金を贈呈します。

主な経費	記念品、祝金等	403万円
	消耗品等	14万円



いつまでもお元気で長生きしてください

138 老人クラブの運営補助など(障がい・長寿課)**H30** 468万円(**H29** 394万円) 財源▶ 県58万円
市410万円**何のために？**

高齢者の社会参加の促進のため、高齢者自らの生きがいづくりや健康づくりを進めるサークル活動、ボランティア活動など地域を豊かにする活動をしている老人クラブに補助を行います。



健康づくりに励みます

主な事業

事業名	事業費や事業内容
市老人クラブ活動費補助金	137万円(県58万円、市79万円) 生きがいや健康づくりに資するため、老人クラブ活動に補助を行います。 カッコ書きは財源内訳
市老人クラブ連合会 運営費補助金	67万円(市67万円) 市老人クラブ連合会の運営にかかる補助を行います。
高齢者などの福祉向上 推進事業補助金(社会福祉課)	150万円(市150万円) 市老人クラブの教養福祉にかかる経費に補助を行います。
南部地区老人クラブ連合会 活動推進員設置負担金	64万円(市64万円) 南部地区老人クラブ連合会活動にかかる本市分の経費を負担します。
市老人クラブ連合会 創立50周年記念事業補助金	50万円(市50万円) 市老人クラブ連合会が創立50周年の記念すべき節目を迎えるにあたり、その記念事業に係る補助を行います。

3

共助でつくる健康文化と福祉のまちづくり

139 老人用福祉電話の助成(障がい・長寿課)

H30 22万円(H29 30万円) 財源→ 市22万円

何のために？

経済的理由等により電話を設置することが困難な高齢者に電話機を貸与し、設置に係る費用及び月々の基本料金を助成します。

140 高齢者の在宅福祉(障がい・長寿課)

H30 96万円(H29 99万円) 財源→ 市96万円

何のために？

高齢者が住み慣れた地域で、継続して日常生活を営むことができるよう、介護予防、生活支援、生きがい対策などの事業を関係機関と連携を図りながら実施します。

3

主な事業

事業名	事業費や事業内容	カッコ書きは財源内訳
外出の支援サービス	86万円(市86万円) 一般の交通機関を利用することが困難な非課税の方へ、医療機関への送迎を助成します。	
お元気コールサービス	10万円(市10万円) 健康状態の把握と不安解消のため定期的に電話をかけます。	

141 地域支援事業(障がい・長寿課)

H30 1億8,069万円 (**H29** 1億6,381万円) **財源** 沖縄県介護保険広域連合1億6,976万円
市797万円、その他296万円

何のために？

65歳以上の方が、介護が必要な状態になることを予防するとともに、介護が必要な状態となった場合においても、地域において自立した日常生活を営むことができるよう支援するために、地域支援事業を行います。

主な事業

事業名	事業概要
さらばんじデイサービス	レクリエーション等による参加者同士のコミュニケーションを図ります。
筋力アップ運動教室	自宅で継続できる体操や運動を行い、運動機能の維持・改善を行います。
高齢者筋力向上トレーニング教室	高齢者の特性に合わせたプログラムに基づいて筋力トレーニングを行います。
流水運動教室	流水マシンを使った水中運動を行い、運動機能の改善を行います。
地域包括ケア推進協議会	地域包括支援センターの円滑な運営を行うために地域包括ケア推進協議会を開催します。
成年後見人制度利用支援事業	判断能力が不十分な認知症高齢者等で、親族等がいない、またはこれらの方がいても音信不通の状況等にある方に対し、成年後見制度の利用助成を行うことにより、金銭等の管理や各種福祉サービスの利用契約等を行えるようにします。
認知症ケア施策推進事業	認知症への理解を深めるための普及・啓発を行います。
訪問家事援助事業	在宅で過ごす高齢者に対し、掃除や洗濯、買い物等の日常生活支援を実施するため、支援員の派遣を行います。
「食」の自立支援(配食サービス)	調理・調達の困難な一人暮らしの高齢者等へ食事を配達し、栄養改善と安否確認を行います。
転倒骨折予防教室	理学療法士等による運動機能訓練及び生活指導教室を開催し転倒骨折を未然に防止します。
健康教育	講演会を開催し、健康教育についての知識の普及・啓発を行います。
地域ミニデイサービス事業	地域の公民館へレク指導員を派遣し、血圧測定や健康相談、体操やレクリエーション等を行い、高齢者の身体機能の低下を防ぎ、社会参加の促進を図ります。
脳がんにじゅう教室	パソコンを使ったタイピング操作を通じて認知症予防を図ります。また、参加者同士の交流を図り、閉じこもりを予防します。
介護用品支給	在宅の要介護4・5で非課税世帯の方へ紙おむつなどの介護用品を支給します。
パンフレットの作成・配布	地域支援事業や介護予防のパンフレットを作成・配布し、普及・啓発を図ります。
男の健康料理教室	男の料理教室を開催し、栄養及び料理指導を行います。
ちゃーがんにじゅう教室	体操やストレッチ等を行い、運動機能改善に関する、普及啓発を行います。
水中運動教室	水中運動を行い、運動機能改善に関する、普及啓発を行います。
緊急時の通報サービス	急病や災害などの緊急事態を知らせるため「緊急通報システム装置」を設置します。
敬老会	高齢者の積極的社会参加を促すとともに、長年にわたり郷土の発展にも貢献してこられた高齢者の功労を称え、長寿を共に喜び祝福するため敬老会を開催します。
家族介護教室	介護者の身体的・精神的負担の軽減を図り、在宅生活の継続及び向上に向け、介護知識・技術習得のための教室を開催します。
日常生活支援総合評価事業	介護予防・日常生活圏域ニーズ調査を行い、一般介護予防事業の評価を行います。

3

共助でつくる健康文化と福祉のまちづくり

142 沖縄県介護保険広域連合の運営費(障がい・長寿課)

H30 5億4,011万円 (H29 5億1,299万円) 財源 市5億4,011万円

何のために？

介護保険制度は、40歳以上の被保険者が納める保険料と、国・都道府県・市町村からの公費(税金)を財源として、介護や支援が必要となった被保険者に介護サービスを提供するものです。
本市は、平成15年度から沖縄県介護保険広域連合へ加入していることから、運営や給付などにかかる本市分の負担をします。

納めた保険料は介護サービスを提供するための費用にあてられます

介護保険は、40歳以上の人が納める保険料と公費が財源で、費用の原則1割を負担すれば、サービスを利用できるしくみとなっています。

介護保険の財源

みなさんの納める保険料が、こんなサービスに使われます。

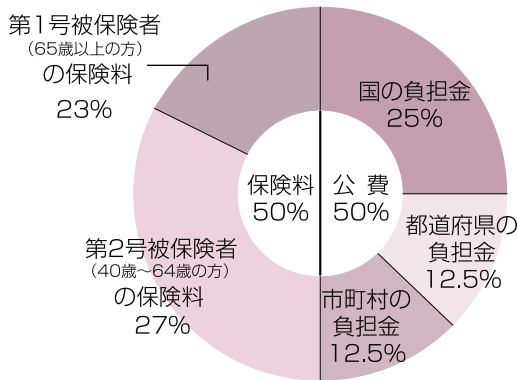

- 在宅サービス
 - 訪問介護
 - 訪問入浴介護
 - 日帰り介護
 - 短期入所介護
 - 住宅改修費の補助
 - 福祉用具の貸与・購入費の補助
 - 訪問看護……………など
- 施設サービス
 - 施設への入所

3

共助でつくる健康文化と福祉のまちづくり



障害者福祉

障がい・長寿課 850-5320

143 軽度・中等度難聴児補聴器購入費等助成事業(障がい・長寿課)**H30** 91万円(**H29** 97万円) **財源**▶ 県45万円、市46万円

何のために？

身体障害者手帳の交付対象とならない軽度・中等度難聴児に対して、補聴器の購入、修理にかかる費用の一部を助成します。

主な経費	歳入	社会福祉費補助金	45万円
	歳出	扶助費	91万円

144 自立支援療養介護医療給付費(障がい・長寿課)**H30** 1,294万円(**H29** 1,461万円) **財源**▶ 国647万円、県323万円、市324万円

何のために？

病院において常時介護を要する障害児に提供される療養介護のうち医療分を支給します。

主な経費	扶助費	1,294万円
------	-----	---------

145 障害者自動車改造費、運転免許取得費の助成(障がい・長寿課)**H30** 50万円(**H29** 30万円) **財源**▶ 市50万円

何のために？

身体障害者等が自動車の改造を行う場合又は障害者が自動車運転免許を取得する場合、その必要な経費について10万円を上限に予算の範囲内で助成します。

主な経費	扶助費	50万円
------	-----	------

146 障害児入所医療費等給付(障がい・長寿課)**H30** 39万円(**H29** 50万円) **財源**▶ 国19万円、県10万円、市10万円

何のために？

肢体不自由の障害のある児童が医療施設において通所医療を受けた際に医療費を支給します。

主な経費	扶助費	39万円
------	-----	------

3

共助でつくる健康文化と福祉のまちづくり

147 障害児通所給付費の支給(障がい・長寿課)**H30** 5億31万円 (**H29** 3億5,133万円)

財源▶ 国2億5,015万円、県1億2,508万円、市1億2,508万円

何のために？

障害のある児童が、生活能力向上のための療育や訓練等を提供する通所事業所を利用する際にかかる費用の一部を障害児通所給付費として支払い、障害児の自立促進を支援します。

主な経費	扶助費	5億31万円
------	-----	--------

148 育成医療費の給付(障がい・長寿課)**H30** 1,233万円 (**H29** 1,081万円) 財源▶ 国605万円、県302万円、市326万円**何のために？**

身体に障害を有する18歳未満の児童が、その障害を軽減もしくは除去することが期待できる治療等を行う場合、その医療費の一部を給付します。

主な経費	意見書判定委託料	24万円
	育成医療給付費	1,209万円

149 小児慢性特定疾患児日常生活用具給付事業(障がい・長寿課)**H30** 59万円 (**H29** 59万円) 財源▶ 県29万円、市30万円**何のために？**

在宅の小児慢性特定疾患児に対し、特殊寝台等の日常生活用具を給付することにより、日常生活の便宜を図ります。

主な経費	扶助費	59万円
------	-----	------

150 障害支援区分認定訪問調査事業(障がい・長寿課)**H30** 1,300万円(**H29** 1,027万円) 財源▶ 市1,300万円**何のために？**

障害者の在宅生活支援や施設入所支援といった福祉サービスの必要性を総合的に判定するため、障害支援区分を認定するための専門員による訪問調査や審査を行います。

主な経費	認定調査員人件費	1,027万円
	医師意見書役務費	72万円
	審査会事務経費	201万円

151 地域生活支援事業(障がい・長寿課)

H30 6,368万円 (**H28** 6,288万円)  財源 国2,590万円、県1,295万円、市2,483万円

何のために? 障害者が、地域で自立した生活を送れるよう各種事業を行います。

主 な 事 業

事業名	事業費や事業内容
地域活動支援センター	700万円(国150万円、県75万円、市475万円) 障害者が地域において自立した日常生活又は社会生活を営むことができるよう、創作的活動、生産活動及び社会との交流を行います。
移動支援	842万円(国421万円、県211万円、市210万円) 屋外での移動が困難な障害者等について、外出のための支援を行い、社会生活に不可欠な外出及び余暇活動等の社会生活を支援します。
意思疎通支援	536万円(国268万円、県134万円、市134万円) 意思疎通を図ることに支障がある障害者等に手話通訳等の派遣や市役所で各種手続き等を行う際の手話通訳をします。
日中一時支援・ 医療型日中一時支援	280万円(国140万円、県70万円、市70万円) 障害者等の家族の就労支援及び障害者等を日常的に介護している家族の一時的な休息を確保します。
相談支援	2,504万円(国859万円、県429万円、市1,216万円) 障害のある方やその家族などからの電話相談や面談等を行い、問題解決の支援を行います。
日常生活用具給付等	1,165万円(国583万円、県291万円、市291万円) 心身に障害のある人の日常生活の便宜を図るため、日常生活用具の給付や貸与を行います。
奉仕員等養成	131万円(国65万円、県33万円、市33万円) 聴覚に障害のある人の福祉の向上を目的として、市内在住・在勤・在学の方を対象に手話奉仕員を養成するための講習会を開催します。
成年後見制度利用支援	125万円(国62万円、県31万円、市32万円) 判断能力が不十分な知的障害者と精神障害者で、親族等がいない、またはこれらの方がいても音信不通の状況等にある方に対し、成年後見制度の利用助成を行うことにより、金銭等の管理や各種福祉サービスの利用契約等を行えるようにします。
障害者虐待防止	52万円(国26万円、県13万円、市13万円) 障害者虐待があった際、緊急一時保護を要する虐待が生じた場合の、居室の確保等を行います。
障害者理解啓発	23万円(国11万円、県6万円、市6万円) 障害に対する理解を深める為のパンフレットを作成・配布します。
障害者自発活動支援	10万円(国5万円、県2万円、市3万円) 障害者やその家族等が地域の中で行う活動について支援します。

3

共助でつくる健康文化と福祉のまちづくり

152 特別障害者(児)手当の給付(障がい・長寿課)**H30** 3,784万円 (**H29** 3,951万円) **財源** 国2,838万円、市946万円**何のために？**

在宅生活で心身に重度の障害があり、日常生活に常時特別の介護を必要とする障害のある者に特別障害者(児)手当を支給します。ただし、認定請求をする必要があります。

メモ 支給額 特別障害者手当 26,940円/月
障害児福祉手当 14,650円/月
※支給月:2月・5月・8月・11月

153 補装具の給付(修理)(障がい・長寿課)**H30** 1,566万円 (**H29** 1,569万円) **財源** 国783万円、県391万円、市392万円**何のために？**

身体に障害のある人の日常生活を向上させるために、失われた身体機能を補う補装具の給付や修理を行います。

メモ 対象となる主な補装具 ⇒ 車いす、義肢、補聴器など
原則1割の自己負担があります。

154 障害福祉サービス費の支給(障がい・長寿課)**H30** 10億4,110万円 (**H29** 9億6,211万円) **財源** 国5億2,055万円、県2億6,027万円、市2億6,028万円**何のために？**

障害のある人が施設などに入所する際にかかる費用や、ホームヘルプ、就労支援、短期入所などの在宅サービスにかかる費用の一部を障害福祉サービスとしてサービス事業者などに支払います。

155 更生医療費の給付(障がい・長寿課)**H30** 1億729万円 (**H29** 1億1,527万円) **財源** 国5,364万円、県2,682万円、市2,683万円**何のために？**

身体障害者手帳を所持している人が、障害を取り除いたり、軽減するために治療・手術を受けるときの医療費の一部を給付します。

156 重度心身障害者への医療費の給付(障がい・長寿課)**H30** 1億1,030万円 (**H29** 8,661万円)  財源 県5,031万円、市5,999万円**何のために？**

重度の障害のある人の経済的負担を軽減するため、保険診療の一部を給付します。

主な経費	自動償還に係る国保連手数料	16万円
	システム改修委託料	95万円
	領収書等電算入力委託料	33万円
	重度心身障害者医療費(扶助費)	1億884万円
	受給者証印刷製本費	2万円

 対象者 身体障害者手帳1級、2級の所持者
療育手帳A1、A2の所持者

生活保護

社会福祉課 850-0141

157 生活保護と自立支援(社会福祉課)**H30** 14億2,576万円 (**H29** 12億5,230万円)  財源 国10億5,685万円、県2,077万円、市3億4,814万円**何のために？**

生活に困窮している世帯に対し、その困窮の程度に応じて必要な保護を行い、健康で文化的な最低限度の生活を保障するとともに、生活保護からの脱却に向け支援します。

主な事業

事業名	事業費や事業内容	カッコ書きは財源内訳
生活保護措置	13億9,248万円(国10億3,226万円、県2,077万円、市3億3,945万円)保護基準によって計算される最低生活費と収入とを対比し、生活、住宅、教育、介護、医療など生活を営む上で必要な費用に応じた保護費を支給します。	
保護適正化等事業	2,700万円(国2,001万円、市699万円) 生活保護の適正な運営を確保するため、医療費点検、介護サービスの利用指導、収入資産状況調査、扶養義務者からの援助状況調査などを行います。	
就労支援事業	578万円(国421万円、市157万円) 稼働能力活用に向け、就労意欲の喚起、履歴書の書き方や面接の受け方の指導、公共職業安定所への同行訪問など各種支援を行います。	
就労自立給付金	50万円(国37万円、市13万円) 就労により生活保護から脱却した世帯の自立直後の不安定な生活を支え、再度保護に至ることを防止するため、保護廃止時に給付金を支給します。	

3

共助でつくる健康文化と福祉のまちづくり

4

持続可能な環境と 安心・安全のまちづくり

- 4-1 自然環境の保全と活用
- 4-2 公害対策と環境衛生
- 4-3 環境共生のまちづくり
- 4-4 災害に強いまちづくり
- 4-5 総合的な危機管理体制の強化



自然環境の保全と活用

生活環境課 850-5520

158 漫湖水鳥・湿地センターの運営補助(生活環境課)

H30 550万円 (**H29** 550万円) **財源** 市550万円

何のために?

漫湖水鳥・湿地センターは、水鳥をはじめとする野生生物の保護と湿地の保全を図り、自然観察や環境学習の場として本市に設置されました。同センターは、環境省、沖縄県、那覇市、本市で構成する漫湖水鳥・湿地センター管理運営協議会で管理運営されています。

主な経費 漫湖水鳥・湿地センター管理運営費負担金 550万円

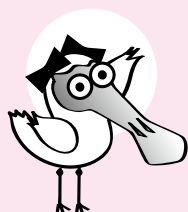

●漫湖水鳥・湿地センター

〒901-0241 沖縄県豊見城市字豊見城982 TEL 098-840-5121 FAX 098-840-5118

●開館時間：午前9時～午後5時

●休館日：毎週月曜日(祝日の場合は翌日)、年末年始(12/29～1/3)、慰霊の日(6/23)

●入館料：無料

※団体利用の場合は事前にお問合せの上、お申込み下さい。

ホームページ：<http://www.manko-mizudori.net/>

公害問題への対応

生活環境課 850-5520

159 那覇空港周辺における航空機騒音測定業務(生活環境課)

H30 46万円 (**H29** 46万円) **財源** 市46万円

何のために?

那覇空港周辺住宅地域の航空機騒音測定を行い、地区内の騒音レベルを把握することで、将来の快適な住民環境形成の基礎資料とします。

主な経費 保守管理委託費 38万円
通信運搬費(プロバイダー料金) 8万円



騒音測定器

160 自動車騒音常時監視業務(生活環境課)

H30 227万円 (**H29** 220万円) **財源** 市77万円、その他150万円

何のために?

騒音規制法第18条第1項に基づき、自動車騒音の状況及び対策の効果を把握し、自動車騒音公害防止の基礎資料となるよう、継続的に把握することを目的とします。

主な経費 自動車騒音常時監視業務 227万円



4

持続可能な環境と安心・安全のまちづくり

161 住宅騒音防止対策事業（生活環境課）

H30 66万円（**H29** 71万円）**財源** 国55万円、市11万円

何のために？

那覇空港周辺の国土交通大臣が指定する区域内において、住宅騒音防止工事を行う者を対象に、防音工事又は過去に住宅騒音防止対策事業により設置された空気調和機器等の故障に伴う取替工事の設置費の一部を補助します。

主な経費	住宅騒音防止対策事業費補助金	61万円
	住宅騒音防止対策事業（旅費）	5万円



162 合併処理浄化槽の設置（生活環境課）

H30 245万円（**H29** 245万円）**財源** 国122万円、市123万円

何のために？

生活排水対策重点地域において、公共下水道又は農業集落排水の整備計画の区域外の住宅を対象に、生活排水による河川への負担を軽減することを目的に既設の単独処理浄化槽等から合併処理浄化槽に変更する費用の一部を補助します。



メモ 補助金額は浄化槽の規模等により異なりますので、設置する場合は事前に担当課までお問い合わせください。

主な経費	合併処理浄化槽設置費補助金	244万円
	沖縄県合併処理浄化槽協議会負担金	1万円



163 河川の水質調査や悪臭調査（生活環境課）

H30 209万円（**H29** 218万円）**財源** 市49万円、その他160万円

何のために？

生活排水対策の観点から国場川や豊見城西側水系の水質調査を行います。また、定期的に悪臭の発する場所・施設等の臭気測定調査を行います。

主な経費	国場川、豊見城西側水系水質調査	103万円
	その他河川水質調査（追加調査）	13万円
	臭気測定	93万円



164 河川の環境保全活動 (生活環境課)

H30 10万円 (**H29** 11万円)  財源 市10万円

何のために?

環境保全活動として、国場川水あしび、漫湖チュラカーギ作戦等の清掃活動を行います。

主な経費 国場川水あしび実行委員会負担金 5万円
消耗品費等 5万円



環境保全を考える良い機会です

環境衛生対策の推進

生活環境課 850-5520 企画財政課 850-0269
公園緑地課 850-0096

165 ごみ収集事業 (生活環境課)

H30 5億7,196万円 (**H29** 6億1,411万円)  財源 指定ごみ袋販売料6,835万円
市5億361万円

何のために?

ごみの処理やし尿処理は、本市及び糸満市で設置の糸豊環境美化センターで処理しています。当該施設の運営にかかる本市分を負担します。

指定ごみ袋等の料金

種類	規格	金額
もやせるごみ	取っ手付大(10枚パック入り)	216円
	大(10枚パック入り)	216円
	中(10枚パック入り)	183円
	小(10枚パック入り)	162円
もやせないごみ	大(10枚パック入り)	216円
	中(10枚パック入り)	183円
	小(10枚パック入り)	162円
危険ごみ	小(10枚パック入り)	162円
資源ごみ	大(10枚パック入り)	118円
	中(10枚パック入り)	86円
	小(10枚パック入り)	64円
粗大ごみ(処理券)	大(1枚) 重さ10以上	324円
	小(1枚) 重さ10未満	162円

● 指定袋は大(45ℓ)、中(30ℓ)、小(20ℓ)になっています。
● お近くのスーパー、コンビニ、雑貨店でお買い求めください。

※決まったごみを、決まった日に、決まった場所へ出しましょう。
※ごみはきちんと分別して出しましょう。



糸豊環境美化センター

主な経費

指定袋販売事務委託 1,546万円
塵芥処理委託業務 9,894万円
糸豊環境美化センター負担金 4億1,044万円
ごみ処理事業負担金 3,134万円
指定袋等印刷費 1,578万円

4 持続可能な環境と安心・安全のまちづくり



166 資源物の収集とリサイクル (生活環境課)

H30 1,012万円 (**H29** 917万円) **財源** 市1,012万円

何のために?

ごみ減量化とリサイクルを図るため、資源物の分別収集をしています。分別品目は、ペットボトル、紙類(新聞、雑誌、段ボール)、缶類(アルミ缶、スチール缶)、びん類です。

主な経費 資源ごみ分別保管委託料 990万円
リサイクル協会再商品化委託料 22万円



リサイクル作業の様子

167 廃棄物に対する意識啓発 (生活環境課)

H30 10万円 (**H29** 13万円) **財源** 市10万円

何のために?

市内にクリーン指導員を配置し、ごみの適正な出し方、減量・資源化の指導を行います。もえるごみに約30%含まれている生ごみの減量化、堆肥化を目的に生ごみ処理講習会を行います。

主な経費 クリーン指導員報償費 4万円
生ごみ処理講習会講師謝礼金及び
処理菌サンプル配布 6万円



アドバイザーによる生ごみ処理講習会の様子

168 生ごみ処理機などの購入補助 (生活環境課)

H30 101万円 (**H29** 90万円) **財源** 市101万円

何のために?

ごみの減量化の推進を図るため、生ごみ処理機等の購入に補助を行い、団体による普及啓発活動を奨励します。

主な経費 生ごみ処理機等購入補助金 101万円



ダンボールコンポスト

メモ 補助金額は販売価格の4/5で、限度額は次のとおりです。

	個人	団体
生ごみ処理機	3万5千円	35万円
生ごみ処理容器	4千円(2器まで)	4万円
生ごみ処理菌	2千円	2万円
普及啓発活動奨励金	1団体 5千円	

申請期限がありますので、購入する場合は、事前にお問い合わせください。

169 瀬長島サンセットパークなどの環境整備（公園緑地課）

H30 872万円（**H29** 813万円） 財源 市872万円

何のために？

サンセットパークを中心とした瀬長島のごみ収集や除草作業、屋外トイレの清掃、事業で整備された広場等の芝刈等を委託し、瀬長島の環境美化と保全に努めています。

主な経費 瀬長島サンセットパーク等
環境整備委託料 872万円



ごみは持ち帰りましょう

■瀬長島ごみ推移【平成15年度から平成29年度】

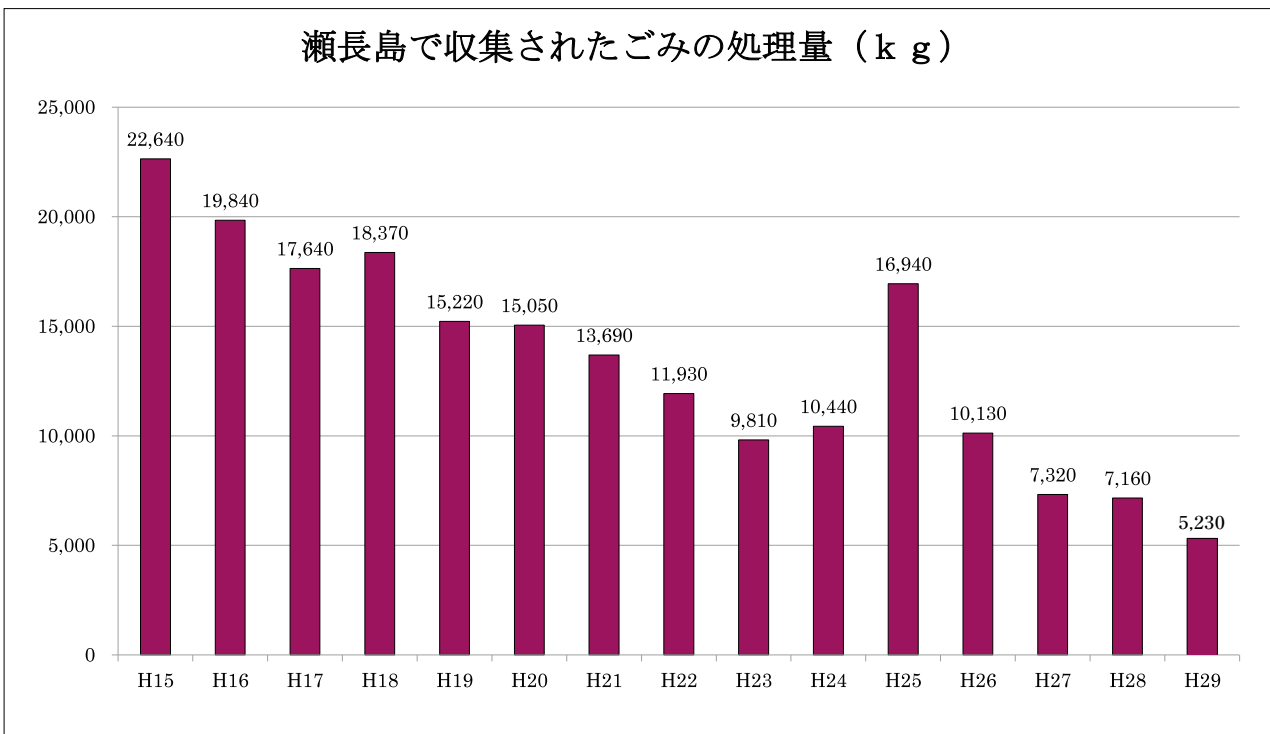

平成25年度は、瀬長島工事区域内（土中など）から出た産業廃棄物（テレビなど）を含む。



170 普通財産ごみ回収処理（企画財政課）**H30** 50万円（**H29** 50万円） 財源 市50万円**何のために？**

市の所有する普通財産は、ボランティアの清掃活動や定期的なごみの回収などにより美化が保たれています。ボランティアの清掃にかかる費用の一部を市が負担します。

主な経費	ごみ回収処理手数料	50万円
------	-----------	------



瀬長島ボランティア活動

171 臨時ごみ処理対策（生活環境課）**H30** 48万円（**H29** 203万円） 財源 市48万円**何のために？**

年未年始等、粗大ごみの要望が多い時や台風後の臨時のごみを処理します。

主な経費	粗大ごみ臨時回収手数料	32万円
	臨時ごみ処理手数料	16万円

**172 ハブなどの対策**（生活環境課）**H30** 86万円（**H29** 65万円） 財源 市86万円**何のために？**

ハブなどの対策として、ハブ捕獲器の設置を行います。

主な経費	ハブ捕獲器運用委託料	69万円
	ハブ捕獲器及び修理材料費	7万円
	薬剤購入	9万円
	備品購入費	1万円

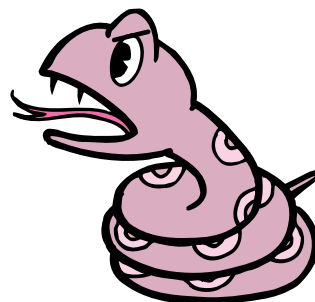

4

173 不法投棄対策（生活環境課）

H30 42万円（**H29** 91万円）**財源**→市42万円

何のために？

自治会を通して監視カメラや看板を設置し、警察署や関係機関とのパトロール、各世帯へ不法投棄防止対策チラシの配布を行い、不法投棄の防止に努めています。



廃棄物を不法に投棄した人は、「廃棄物の処理及び清掃に関する法律」により、5年以下の懲役、1,000万円以下の罰金、又は、その両方が科せられ、法人は最大3億円の罰金が科せられます。



主な経費 不法投棄防止対策チラシ 42万円

174 犬や猫などの衛生対策（生活環境課）

H30 268万円（**H29** 256万円）**財源**→犬登録交付手数料150万円、市118万円

何のために？

飼い犬の適正管理及び狂犬病対策の一環として、地域を巡回しての狂犬病予防集合注射、協力病院でも登録及び済票の交付が行えるようにしています。

また、所有者の判明しない犬や猫等の死骸を回収し処理を行います。

主な経費	消耗品（ラベルシート・二重リング）	2万円
	印刷製本費（狂犬病予防注射のお知らせはがき等）	20万円
	食糧費（狂犬病予防集合注射獣医師の昼食代）	1万円
	通信運搬費（お知らせハガキ等郵送代）	20万円
	手数料（犬鑑札及び注射済票制作費）	3万円
	委託料（動物死骸回収処理委託料）	189万円
	委託料（犬登録事務委託料）	33万円



狂犬病予防注射済シール

4

持続可能な環境と安心・安全のまちづくり

防災都市づくり

総務課 850-8165

新規

175 避難誘導看板設置工事（総務課）

H30 354万円 財源→市354万円

何のために？

災害時にいち早く市民等が避難できるよう、新たに指定した指定緊急避難場所への避難誘導看板を設置いたします。

主な経費 避難誘導看板設置工事費 354万円

新規

176 津波避難ビル看板張替業務委託（総務課）

H30 12万円 財源→市12万円

何のために？

既存の看板の表示方法を見直し、津波被害の減災を目的として避難誘導の効率向上を図ります。

主な経費 委託費 12万円

177 海拔表示業務委託（総務課）

H30 298万円 (H29 422万円) 財源→市298万円

何のために？

海拔の低い地域、人口密集地、学校施設、老健施設付近を中心に海拔表示の充実を図ります。

主な経費 委託費 298万円

178 防災備蓄整備事業（総務課）

H30 579万円 (H29 531万円) 財源→市179万円、ふるさとづくり基金400万円

何のために？

地震・津波・風水害、その他大規模災害が発生した際に備え、防災備蓄食料等を整備します。

食料	4,800食（非常食4,700食、アレルギー食100食、粉ミルク）
保存水	6,480本
毛布	
マット	
オムツ（大人用）（子供用）	
女性用品	
ジャージ上下	
その他（哺乳瓶、救急セット、トイレトペーパー他）	
倉庫	
トイレ	
発電機	
投光器	

4

持続可能な環境と安心・安全のまちづくり

179 自主防災組織支援及び防災訓練（総務課）

H30 252万円（H29 252万円）財源▶市252万円

何のために？

自主防災組織に必要な経費である資機材購入費や訓練経費、防災士育成経費に対し補助金を交付する事で、災害発生時の応急活動や平常時の活動をより円滑に行えるように防災組織の確立を図ります。また、市及び自治会を中心とした防災訓練業務を行います。

主な経費 自主防災組織支援補助金 252万円

**防災体制の整備と国民保護への対応**

総務課 850-8165
協働のまち推進課 850-0159

新規**180 防災士養成講座業務委託料**（総務課）

H30 91万円 財源▶その他91万円

何のために？

災害時に地域の防災活動の中心として活動が期待される防災士の資格を県内でも取得できるように防災士資格取得講座及び取得試験を行います。

主な経費 防災士研修講座受講料、防災士資格取得試験受講料、防災士資格認定証登録料
91万円

新規**181 総合防災訓練**（総務課）

H30 92万円 財源▶市92万円

何のために？

防災関連機関相互の連携体制の確立と災害応急対策の迅速化的確化を図るため総合防災訓練を実施します。

主な経費	総合防災訓練協力者謝礼金	11万円
	消耗品	8万円
	パンフレット等印刷製本費	9万円
	炊き出し用食糧費	8万円
	会場設営委託料	56万円

**4**

持続可能な環境と安心・安全のまちづくり

182 防災対策と災害時の対応（総務課）（協働のまち推進課）

H30 645万円（**H29** 702万円）**財源**▶ 県507万円、市138万円

何のために？

「地域防災計画」に基づき、災害時の応急対策から復旧対策に至る一連の対応を適切に行います。また、被害を受けた市民の物的、精神的痛手を緩和する目的で見舞金等を交付します。

主な経費	不発弾処理等対応	569万円
	防災情報の収集に要する負担金	50万円
	弔慰金・対応応急費	15万円
	災害弔慰金の支給等に要する負担金	11万円

4

持続可能な環境と安心・安全のまちづくり

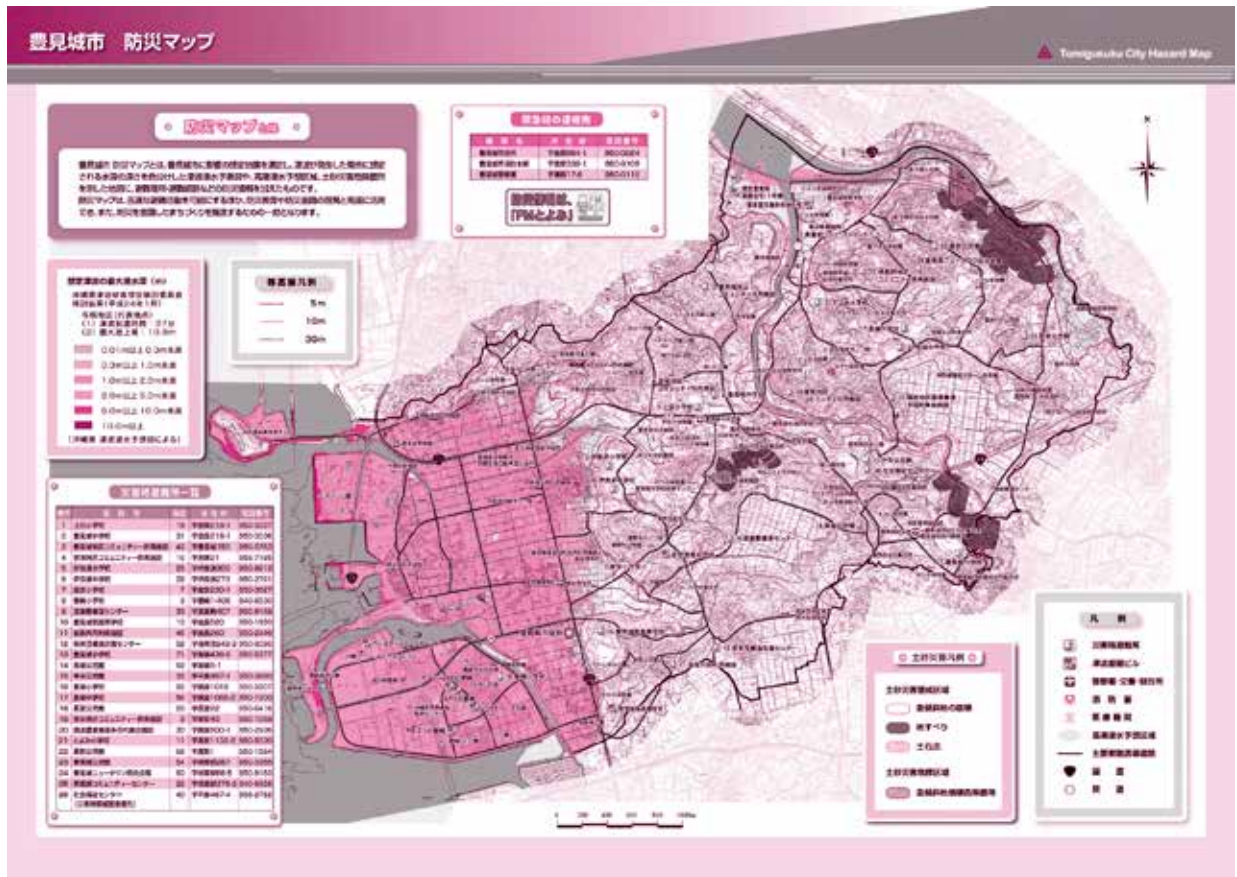

いざという時のために
家族みんなで
確認して
おかないとね。

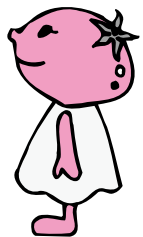

防犯体制の強化

協働のまち推進課 850-0159

183 防犯対策（協働のまち推進課）

H30 73万円（**H29** 87万円）**財源**→市73万円

何のために？

安全安心な地域を実現するため、豊見城地区防犯協会・豊見城警察署などと連携して防犯活動を実施します。

主な経費 豊見城地区防犯協会負担金 73万円



犯罪から暮らしを守りましょう

交通安全対策の推進

協働のまち推進課 850-0159

184 交通安全の啓発（協働のまち推進課）

H30 180万円（**H29** 185万円）**財源**→市180万円

何のために？

交通事故防止のため、スクールゾーンの設置や関連団体に補助を行います。

主な経費 スクールゾーン設置委託料 38万円



交通安全にご協力ください

主な事業

事業名	事業費や事業内容	カッコ書きは財源内訳
交通安全推進協議会補助金	105万円（市105万円） 交通安全運動を推進し、交通安全意識の高揚を図るとともに、児童等の登校時における街頭指導活動や飲酒運転根絶等への取り組みを助成します。	
豊見城地区交通安全協会負担金	17万円（市17万円） 豊見城警察署管内における交通安全事業の企画及び実施を行い、交通安全思想の普及宣伝、調査研究及びその他の交通安全に必要な事業に対し、本市の負担分を給付します。	
交通安全母の会補助金	20万円（市20万円） 母親としての保育園、幼稚園、小中学校、高校の交通安全教育の推進、地域の交通安全への取り組みを助成します。	

4

持続可能な環境と安心・安全のまちづくり

消防と救命救急体制の充実

消防本部 850-3105

185 体力錬成器具整備事業（消防本部）

H30 116万円（**H29** 116万円）財源 市116万円

何のために？

消防職員に必要な体力を増強するための各種トレーニング機器を整備します。

主な経費 備品購入費 116万円



4

持続可能な環境と安心・安全のまちづくり

186 沖縄県消防通信指令施設事業（消防本部）

H30 1,226万円（**H29** 411万円）財源 市1,226万円

何のために？

平成28年4月から沖縄県消防指令センター（119番受付）が本格運用した事により、県内14消防本部及び12非常備町村の負担金です。今年度から保守管理業務が運用する。

主な経費 沖縄県消防通信指令施設運営協議会負担金 19万円
 沖縄県消防指令センター事業費負担金 1,207万円

187 消火栓の設置事業（消防本部）H30 795万円（H29 753万円） 財源 市795万円**何のために？**

消火活動に有効な消防水利を確保できるように消火栓等を整備します。

主な経費	消火栓設置負担金	600万円
	消火栓標識設置費	195万円



消火栓には駐車しないで下さい

188 防火意識の啓発（消防本部）H30 55万円（H29 55万円） 財源 市55万円**何のために？**

防火意識の普及・啓発を図るため、防火委員会（女性防火クラブ・幼年消防クラブ）活動に補助を行います。

主な経費	市防火委員会補助金	55万円
------	-----------	------



軽可搬ポンプ取扱訓練

過去5年間の月別出火件数

年別 \ 月別	1月	2月	3月	4月	5月	6月	7月	8月	9月	10月	11月	12月	総件数
平成25年	2	1	4	3	1	2	4	2	1	1	2	1	24
平成26年	0	0	1	2	0	1	2	2	0	0	1	0	9
平成27年	2	0	1	3	0	2	1	0	1	2	1	2	15
平成28年	0	0	0	1	0	0	2	1	0	1	2	0	7
平成29年	1	0	3	0	0	0	0	3	0	3	1	1	12

過去5年間の月別救急出動件数

年別 \ 月別	1月	2月	3月	4月	5月	6月	7月	8月	9月	10月	11月	12月	総件数
平成25年	201	195	189	190	174	202	215	197	167	160	170	221	2,281
平成26年	227	209	198	187	196	226	233	213	215	186	175	226	2,491
平成27年	226	182	194	194	214	219	202	216	179	195	155	210	2,386
平成28年	233	210	228	183	208	214	270	194	204	196	199	226	2,565
平成29年	218	208	222	220	192	255	275	231	221	222	200	245	2,709

4

持続可能な環境と安心・安全のまちづくり

5

地域特性を活かした 産業創造のまちづくり

- 5-1 地域産業の活性化
- 5-2 新たな産業の創造
- 5-3 雇用の安定と促進

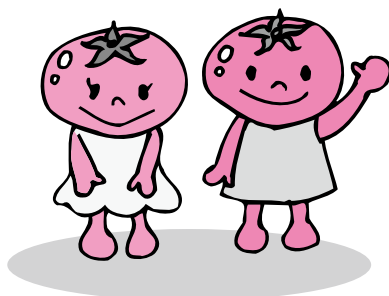

農業・水産業の振興

農林水産課 850-5305
商工観光課 850-5876

新規

189 海岸堤防等老朽化対策事業（農林水産課）

H30 283万円 **財源** 県254万円、市29万円

何のために？

漁港海岸施設の保全を図り、良好で適切な維持管理を図ります。

主な経費	委託費	283万円
------	-----	-------

新規

190 水産物供給基盤機能保全事業（農林水産課）

H30 1億7,654万円 **財源** 県1億5,480万円、市2,174万円（うち借金1,290万円）

何のために？

機能保全計画に基づき老朽化した漁港施設の機能保全を行います。

主な経費	工事請負費	1億5,877万円
	磁気探査費	735万円
	土壌採取分析	721万円
	設計委託費	321万円

191 伊良波排水路整備事業（農林水産課）

H30 6,909万円（**H29** 518万円） **財源** 県1,629万円、市5,280万円

何のために？

隣接地に影響を及ぼしている伊良波排水路の未整備区間を整備します。

主な経費	磁気探査	1,750万円
	工事請負費	4,200万円
	公有財産購入費	862万円
	委託料	97万円

192 機構集積協力金交付事業（農林水産課）

H30 30万円（**H29** 30万円） **財源** 県30万円

何のために？

農地中間協力金交付事業は貸付られた農地が担い手へ転貸され、その他の要件を満たしている場合、農地所有者に対し協力金が支払われます。

主な経費	補助金	30万円
------	-----	------

5

地域特性を活かした産業創造のまちづくり

193 多面的機能支払交付金事業（農林水産課）**H30** 196万円（**H29** 197万円） 財源 県150万円、市46万円**何のために？**

地域協同で行う、多面的機能を支える活動や、地域資源（農地、水路、農道等）の質的向上を図る活動を支援します。

主な経費	需用費	10万円
	補助金	186万円

（一括交付金）**194** 豊見城市優良母牛導入支援事業（農林水産課）**H30** 640万円（**H29** 600万円） 財源 県512万円、市128万円**何のために？**

優良母牛の導入を促進し、畜産農家の生産基盤の確立及び経営の安定を図ります。

主な経費	補助金	640万円
------	-----	-------

5

地域特性を活かした産業創造のまちづくり

195 農地中間管理事業（農林水産課）**H30** 10万円（**H29** 10万円）**財源**▶ その他（公益財団法人沖縄県農業振興公社） 10万円**何のために？**

農業経営の振興の為、担い手への農地集積・集約を行います。

主な経費	需用費	10万円
------	-----	------

（一括交付金）**196 とみぐすく産業フェスタ**（商工観光課）**H30** 900万円（**H29** 1,000万円）**財源**▶ 県720万円、市180万円**何のために？**

豊見城市の特産品などを一堂に会したイベントを実施することにより、豊見城市民および近隣市町村民、観光客に対し市内の各種産業のPRを行います。

また、異業種間での情報交流の場とすることで、産業間の連携を産み出し、新たな産業の創出を図ります。



主な経費	負担金	900万円
------	-----	-------

197 農業次世代人材投資事業（農林水産課）**H30** 2,945万円（**H29** 3,610万円）**財源**▶ 県 2,945万円**何のために？**

次世代を担う農業者となることを志向する者に対し、就農直後（5年以内）の経営確立に資する資金を交付します。

主な経費	補助金	2,925万円
	消耗品	10万円
	謝礼金	10万円

5

地域特性を活かした産業創造のまちづくり

198 人・農地問題解決加速化支援事業（農林水産課）**H30** 15万円 (**H29** 15万円) 財源▶ 県7万円、市8万円**何のために？**

地域の抱える「人と農地」の問題解決のため、地域における話し合いを行い、今後の地域の中心となる経営体等を決めていただき、その結果を受けて市が「人・農地プラン」（地域農業マスタープラン）を作成します。

主な経費	消耗品費	10万円	委員報酬	5万円
------	------	------	------	-----

199 産地銘柄づくりの奨励（農林水産課）**H30** 79万円 (**H29** 79万円) 財源▶ 市79万円**何のために？**

産地銘柄づくりを推進するため、熱帯果樹の栽培面積の拡大や優良種苗の導入を図るＪＡおきなわに補助を行います。

主な経費	市熱帯果樹奨励補助金	79万円
------	------------	------



市の特産品であるマンゴー

200 農業用廃プラスチックの処理（農林水産課）**H30** 71万円 (**H29** 78万円) 財源▶ 市71万円**何のために？**

農業用廃プラスチック（ビニールなど）の適正な処理や環境保全のため「市農業用廃プラスチック適正処理対策協議会」に補助を行います。

主な経費	市農業用廃プラスチック適正 処理対策協議会負担金	71万円
------	-----------------------------	------



適正な処理を行います

メモ 6月～12月の間、農業用プラスチック（ビニールなど）を処理します。

5

地域特性を活かした産業創造のまちづくり

201 認定農業者への支援（農林水産課）**H30** 7万円（**H29** 8万円）財源 県3万円、市4万円**何のために？**

認定農業者が、積極的な経営を展開するための目的で金融機関から借入れた「農業経営基盤強化資金（スーパーL資金）」の利子に対して一部補助します。

主な経費 農業経営基盤強化資金利子補給補助金 7万円



認定農業者とは
効率的で安定した魅力ある農業経営を行うため、農業経営改善計画書を作成し、市から認定された農業者です。

202 ミカンコミバエの防除（農林水産課）**H30** 109万円（**H29** 85万円）財源 県109万円**何のために？**

ミカンコミバエ進入を防止するため、県の委託事業を受けて、市内全域に誘殺板を設置します。

主な経費 ミカンコミバエ地上防除作業委託料 109万円



誘殺板設置の様子

5

地域特性を活かした産業創造のまちづくり

203 農業用水対策施設の補助（農林水産課）**H30** 90万円（**H29** 90万円）財源 市90万円**何のために？**

農業生産性の向上を図る目的で、新たに農業用水を確保する個人又は団体に補助を行います。

主な経費 市農業用水対策施設補助金 90万円



（個人）施設設置費の30%以内
（団体）施設設置費の50%以内



農業用水を確保しましょう

204 野菜振興推進協議会の運営補助（農林水産課）

H30 12万円（H29 12万円） 財源 市12万円

何のために？

野菜の生産振興と生産農家の経営安定を図るため、野菜の生産、流通、価格安定対策及び情報などについて調査研究している「市野菜振興推進協議会」に補助を行います。

主な経費

豊見城市野菜振興推進協議会補助金 12万円



おいしいトマトをたくさん食べてください

205 さとうきび生産振興対策協議会の運営補助（農林水産課）

H30 87万円（H29 87万円） 財源 市87万円

何のために？

沖縄県の基幹作物であるさとうきびの単位収量の引き上げと良質原料の生産拡大を図るため、「市さとうきび生産振興対策協議会」に補助を行います。

主な経費

市さとうきび生産振興対策協議会補助金 87万円



5

地域特性を活かした産業創造のまちづくり

206 漁業再生の支援（農林水産課）

H30 505万円（**H29** 505万円） 県382万円、市123万円

何のために？

漁場の生産力の向上や創意工夫を活かした新たな取組みを支援するために、糸満漁協与根支部及び糸満漁協瀬長支部に補助を行います。

- 本年度計画 ①鮮魚直売会（イベントの開催） ②サメ駆除 ③種苗放流
④産卵場・育成場の整備

主な経費 漁業再生支援事業補助金 490万円
その他 15万円



鮮魚直売会（イベントの開催）



サメ駆除



5

地域特性を活かした産業創造のまちづくり

207 後継者・人材育成のための各種団体への補助（農林水産課）

H30 143万円 (**H29** 147万円)  市143万円

何のために？

技術や経営の振興、後継者育成など農業や水産業の発展を推進するため、各種団体に補助を行います。

主な事業（農業関係）

事業名	事業費や事業内容	カッコ書きは財源内訳
畜産共進会実行委員会補助金	36万円（市36万円） 家畜の増殖や振興を図るため、畜産共進会を開催します。	
南部地区和牛改良組合 豊見城支部補助金	5万円（市5万円） 畜産業の振興を図るため、畜産関係団体及び肉用牛部会に補助を行います。	

主な事業（水産業関係）

事業名	事業費や事業内容	カッコ書きは財源内訳
漁協与根支部育成補助金 漁協瀬長支部育成補助金	96万円（市96万円） 水産業の振興及び漁港組合関連施設の維持管理のため、補助を行います。	
青壮年部育成補助金	6万円（市6万円） 水産業における漁業技術などの開発や調査研究のため、補助を行います。	

5

地域特性を活かした産業創造のまちづくり



与根漁港



畜産共進会の様子

観光・リゾート産業の振興

商工観光課 850-5876
公園緑地課 850-0096

新規

210 観光Wi-Fiネットワーク設備移設事業（商工観光課）

H30 516万円 **財源** 市106万円、その他410万円

何のために？

新庁舎の移転に伴い、平成27年度に設置したWi-Fiネットワークの一部を移設する事業を行います。

主な経費	委託料	59万円
	工事費	457万円

（一括交付金）

211 観光振興地域環境美化強化事業（道路課）

H30 620万円（**H29** 620万円） **財源** 県496万円、市124万円

何のために？

ビーチ、レンタカーステーション及び大型商業施設等が立地し多くの観光客が所在する豊崎地区において、植樹柵の除草・清掃や道路沿いの花木等の植栽など美化強化を行い、沖繩らしい景観や魅力ある観光地づくりに取り組みます。

主な経費	環境美化管理委託料	620万円
------	-----------	-------



5

地域特性を活かした産業創造のまちづくり

(一括交付金)**212 文化観光創出事業 (公園緑地課)**

H30 4億1,305万円 (**H29** 5億3,543万円) **財源**▶ 県3億3,044万円
市8,261万円 (うち借金8,260万円)

何のために?

平成25年度策定の「豊見城城址跡地利用基本計画」を踏まえ、豊見城城跡及びその周辺について、観光資源として活用するため、必要な施設等の設計、整備を行います。

主な経費	委託費	9,588万円
	工事費	3億1,717万円

213 豊見城市観光プラザていぐま館指定管理業務 (商工観光課)

H30 203万円 (**H29** 203万円) **財源**▶ 市203万円

何のために?

平成25年度から道の駅豊崎構内に「豊見城市観光プラザていぐま館」を設置し、指定管理者制度による管理運営を行っています。指定管理者制度の導入によって、維持管理費の削減、効率的な施設活用が図られています。

主な経費	指定管理料	203万円
------	-------	-------

214 豊見城市観光協会補助金 (商工観光課)

H30 1,937万円 (**H29** 1,937万円) **財源**▶ 市1,937万円

何のために?

本市において設立された観光協会に対し、補助金を交付することにより観光資源の開発、調査研究及び観光客の誘客等を図ります。

主な経費	観光協会の運営補助金	1,937万円
------	------------	---------

215 「道の駅」維持管理経費 (商工観光課)

H30 893万円 (**H29** 893万円) **財源**▶ 市893万円

何のために?

道の駅「豊崎」の利用者に快適で質の高いサービスを提供するための維持管理などを行います。

主な経費	委託費	885万円
	負担金	8万円

5

地域特性を活かした産業創造のまちづくり

雇用の安定と促進

商工観光課 850-5876

216 企業競争力強化支援事業（商工観光課）**H30** 410万円（**H29** 410万円）財源 国205万円、市205万円**何のために？**

地域資源を活用した商品・サービスの開発費等（アドバイザー招聘等）や、後継者育成に係る経費等（講師招聘）を支援します。

主な経費	委託料	410万円
------	-----	-------

（一括交付金）**217** お仕事体験事業（商工観光課）**H30** 185万円（**H29** 185万円）財源 県148万円、市37万円**何のために？**

市内在住の小中学生を対象に仕事の擬似体験をさせ、将来の職業観を育てます。

主な経費	委託費	185万円
------	-----	-------

218 シルバー人材センターの運営補助（商工観光課）**H30** 1,080万円（**H29** 910万円）財源 市1,080万円**何のために？**

高齢者の生きがいの充実や社会参加の推進と就業機会を提供することが目的で設置された「公益社団法人豊見城市シルバー人材センター」の運営に補助を行います。

主な経費	高齢者就業機会確保事業補助金	1,080万円
------	----------------	---------

5

地域特性を活かした産業創造のまちづくり

6

都市とみどりが調和する まちづくり

- 6-1 快適で暮らしやすいまちの形成
- 6-2 生活と産業を支える都市基盤の整備

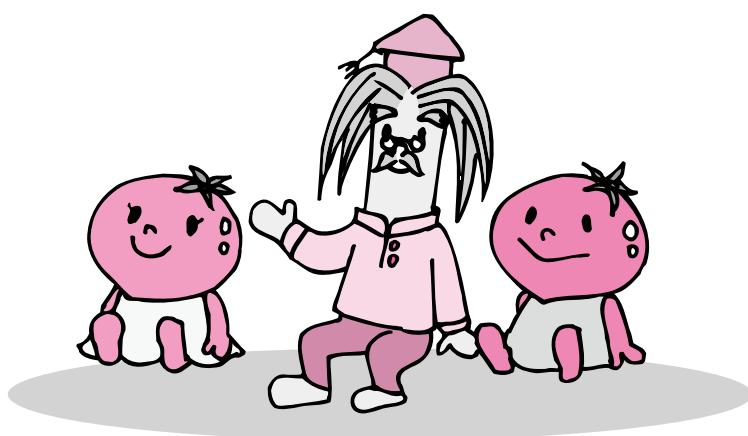

計画的な土地利用の推進

生活環境課 850-5520 都市計画課 850-5332
市街地整備課 850-5386 企画財政課 850-0246

新規

219 公営墓地事業（特別会計）（生活環境課）

H30 3,453万円 **財源** 市3,453万円（うち借金3,420万円）

何のために？

公営墓地を整備する事で、市民の墓地需要を満たし、個人墓地の散在化による弊害を防ぐと共に、無縁仏対策にも繋がります。平成30年度は公営墓地整備に関する実施設計の委託を行います。

主な経費	委託料	3,423万円
	予備費	30万円

新規

220 住生活基本計画策定事業（都市計画課）

H30 1,047万円 **財源** 県424万円、市623万円

何のために？

本市の住宅および住環境を取り巻く特性、課題を的確に捉え、今後必要な住宅施策のための基礎調査を行います。

主な経費	委託料	1,047万円
------	-----	---------

新規

221 中心市街地土地区画整理事業（市街地整備課）

H30 7,670万円 **財源** 県110万円、市7,560万円（うち借金4,970万円）

何のために？

土地区画整理事業により、道路整備や宅地整備を行い良好な市街地形成を図る。

主な経費	委託費	1,040万円
	工事費	6,630万円

222 那覇空港自動車道沿線まちづくり計画策定事業（市街地整備課）

H30 298万円（**H29** 454万円） **財源** 市298万円

何のために？

豊見城・名嘉地IC周辺地区の活性化を図るため、基礎調査を行います。

主な経費	委託費	298万円
------	-----	-------

223 公営墓地整備事業（生活環境課）

H30 45万円（**H29** 2,137万円） **財源** 市45万円

何のために？

平成30年度から公営墓地事業の負担区分を明確にするために、特別会計と一般会計を分けて計上しています。

主な経費	操出金	33万円（公営墓地特別会計へ）
	旅費等	12万円

6

都市とみどりが調和するまちづくり

224 産業集積基盤整備事業（与根地区）（市街地整備課）**H30** 1,019万円（**H29** 1,264万円） 財源 市1,019万円**何のために？**

本市の産業拠点として物流・医療施設等の立地により地域の発展を図るため、都市計画手続に必要な業務を行います。

主な経費	委託費	1,019万円
------	-----	---------

225 まちづくり基盤整備事業（県道東風平豊見城線沿線地区）（市街地整備課）**H30** 298万円（**H29** 431万円） 財源 市298万円**何のために？**

豊崎地域の玄関口としてふさわしい市街地形成を促進するため、地域合意形成支援を行います。

主な経費	委託費	298万円
------	-----	-------

6

都市とみどりが調和するまちづくり

226 土地利用対策（企画財政課）**H30** 8万円（**H29** 6万円） 財源 県8万円**何のために？**

一定面積以上の土地取引については、市を経由して県知事へ届け出が必要となります。その受付事務や土地取引の調査、県への報告業務を行います。



一定面積以上の土地（届出が必要となる面積）

市街化区域	2,000㎡以上
市街化調整区域	5,000㎡以上
市街化区域と市街化調整区域にまたがる場合	2,000㎡以上

主な経費	消耗品	8万円
------	-----	-----

道路網等の整備

道路課 850-5306

227 都市計画道路等整備事業（道路課）

H30 2億2,573万円（**H29** 2億2,573万円）**財源** 県1億8,058万円、市4,515万円（うち借金4,040万円）



饒波川線外1線



平成28年2月完成の谷口線太平橋（たいへいばし）

何のために？

街路事業 饒波川線外1線、饒波川線（2工区）及び饒波川線（3工区）
中心市街地土地区画整理事業の地区縮小に伴い、代替整備で位置づける都市計画道路の整備を行います。

主な経費	委託費	480万円
	用地購入費	3,976万円
	工事費	5,850万円
	物件補償費	1億2,267万円

228 道路などの維持管理（道路課）

H30 9,982万円（**H29** 9,442万円）**財源** 県104万円、その他1,980万円、市7,898万円

何のために？

市道の道路施設が著しく損傷している箇所の改修工事を計画的かつ継続的に実施します。また、市道の除草・清掃、路面の舗装・側溝の修繕、海浜の清掃活動を行います。

主な経費		
	原材料費（アスファルト・セメント等）	50万円
	重機使用料	50万円
	道路・側溝清掃等委託業務	2,372万円
	修繕費	2,010万円
	維持工事費	5,500万円



6

都市とみどりが調和するまちづくり

229 交通安全施設の整備（道路課）

H30 900万円（**H29** 900万円）財源→ 県800万円、市100万円

何のために？

道路反射鏡やガードレールなどを交通安全のために必要な箇所に設置します。

主な経費
交通安全施設整備費 900万円



230 生活排水路などの整備（道路課）

H30 1,960万円（**H29** 1,960万円）財源→ 国950万円、市1,010万円（うち借金710万円）

何のために？

地域の生活環境の改善を図るために排水路の整備を行います。

主な経費 地方改善施設整備事業
 工事費 1,500万円
 設計費 400万円
 重機使用料 30万円
 原材料費 30万円

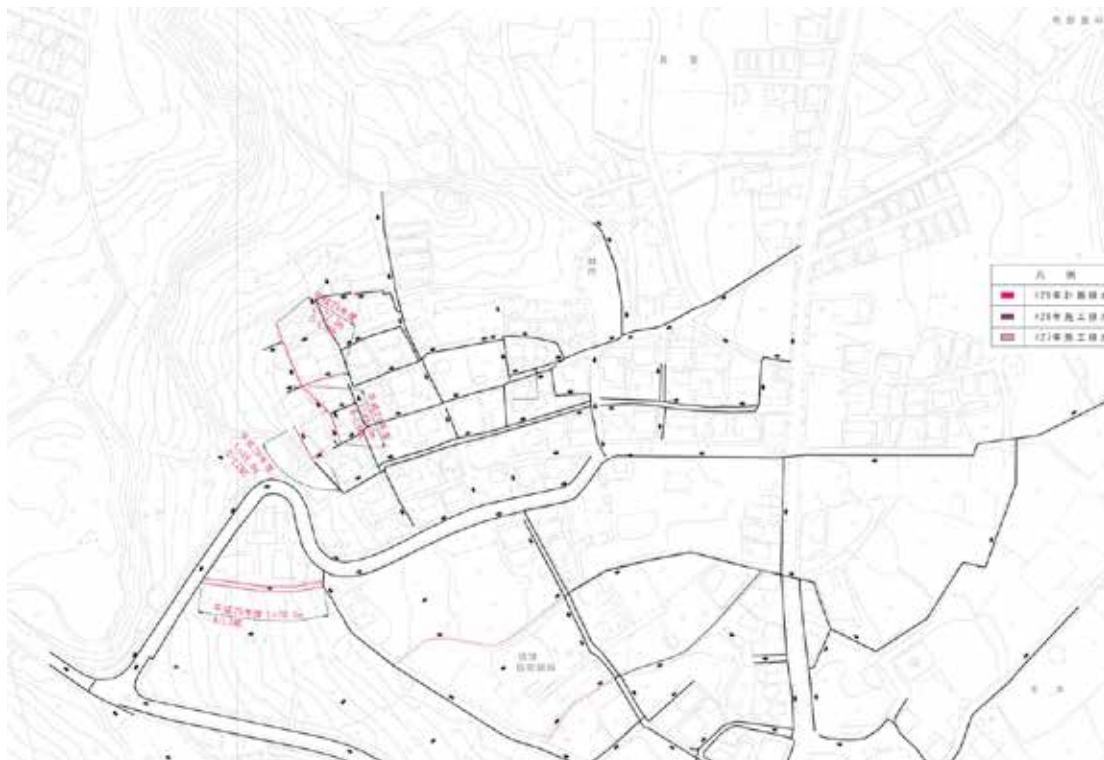

231 道路の新設と改良 (道路課)

H30 6億3,278万円 (**H29** 6億6,557万円) **財源** 国3億1,872万円、県1億8,750万円
市1億2,656万円 (うち借金1億1,380万円)

何のために?

市民の通勤・通学や日常の生活において、スムーズかつ便利に移動ができるように道路網の改良整備を行います。

主な事業

事業名	路線の概略	図表
①市道2号線 沖縄振興公共投資交付金	県道11号線と県道7号線を結ぶ路線であり、道路が狭隘で歩道もなく急勾配であることから、車両のスムーズな通行及び歩行者の安全性の確保を図ります。	118頁
②市道257号線 沖縄振興公共投資交付金	国道331号と豊崎地区を結ぶ路線であり、豊崎地区の通学路及び災害時の避難経路としても重要であることから、整備の促進を図ります。	118頁
③市道286号線 (北地区) 沖縄振興公共投資交付金	市民体育館の供用や大型医療施設の移転が予定されている与根地区の円滑な交通を確保するため、道路の改良・整備の促進を図ります。	119頁
④市道41号線 社会資本整備総合交付金	市道40号線と八重瀬町を結ぶ道路で、その利便性の良さから交通需要が旺盛な路線ですが、一部未整備区間は狭隘で歩道もないため、整備の促進を図ります。	120頁
⑤市道54号線 社会資本整備総合交付金	県道7号線と11号線を結ぶ道路網の一角を担う市道54号線は、ゆたか小学校に隣接した道路であるが狭隘で歩けないため、整備の促進を図ります。	120頁
⑥市道25号線 (上田北地区) 防災・安全社会資本整備交付金	狭隘な市道25号線は、一部の区間において狭い歩道が設置され危険な状況であるため、通行人及び車両通行の安全確保を図るため整備を行います。	121頁
⑦市道218号線 沖縄振興公共投資交付金	地区計画により産業集積を図る地区内周回道路であり、地区内の国道取付け道路 (市道451号線、市道452号線) と接続をする重要な道路です。	122頁
⑧市道451号線 沖縄振興公共投資交付金	地区計画により産業集積を図る地区内の国道取付け道路であり最も重要な道路です。	122頁
⑨市道452号線 沖縄振興公共投資交付金	地区計画により産業集積を図る地区内の国道取付け道路であり最も重要な道路です。	122頁
⑩市道239号線 防災・安全社会資本整備交付金	舗装の亀裂、ひびわれ、沈下及び防護柵の傾斜等が発生し、極めて危険な状態であり、地域住民、通行車両等の安全確保を図るために、対策工事に伴う調査・測量・設計業務を実施します。	123頁
新規 ⑪市道453号線 沖縄振興公共投資交付金	産業集積を図る地区内周回道路であり、地区内の国道取り付け道路 (市道452号線) と接続する整備を行います。	123頁
新規 ⑫市道226号線 防災・安全社会資本整備交付金	舗装の亀裂、沈下及び防護柵・擁壁の傾斜等が発生し、極めて危険な状態であり、公共施設、地域住民、通行車両等の安全確保を図るために、対策工事に伴う調査・測量・設計業務を行います。	124頁

6

都市とみどりが調和するまちづくり



名称	総延長	今年度施工延長	備考
①市道2号線	775m	140m	沖縄振興公共投資交付金

6

都市とみどりが調和するまちづくり



名称	総延長	今年度施工延長	備考
②市道257号線	514m	—	沖縄振興公共投資交付金



名称	事業延長	今年度施工延長	備考
③市道286号線	L=870m	L=60m	沖縄振興公共投資交付金事業

6

都市とみどりが調和するまちづくり

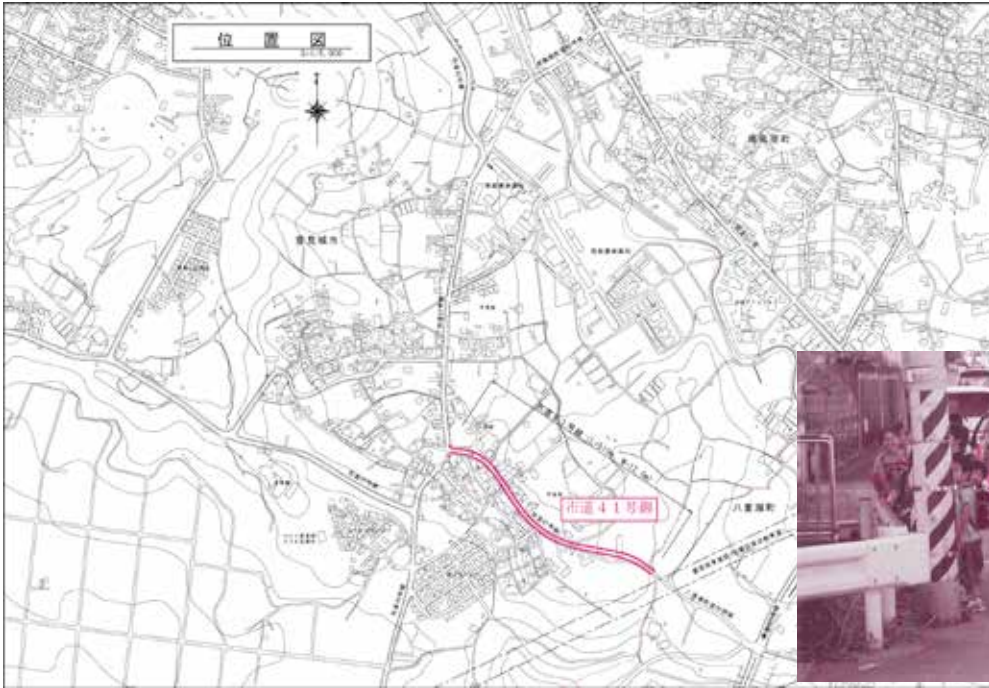

名称	総延長	今年度施工延長	備考
④市道41号線	510m	160m	社会資本整備総合交付金

6

都市とみどりが調和するまちづくり

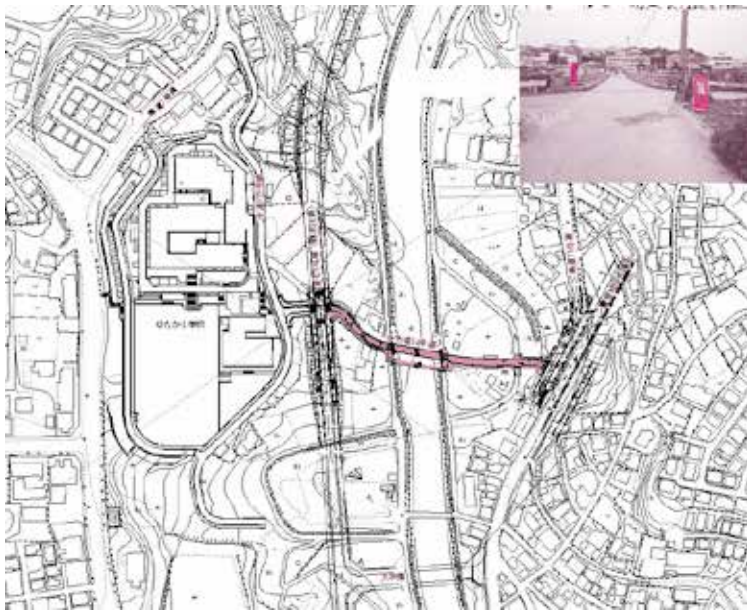

名称	総延長	今年度施工延長	備考
⑤市道54号線	183m	L=42m	社会資本整備総合交付金

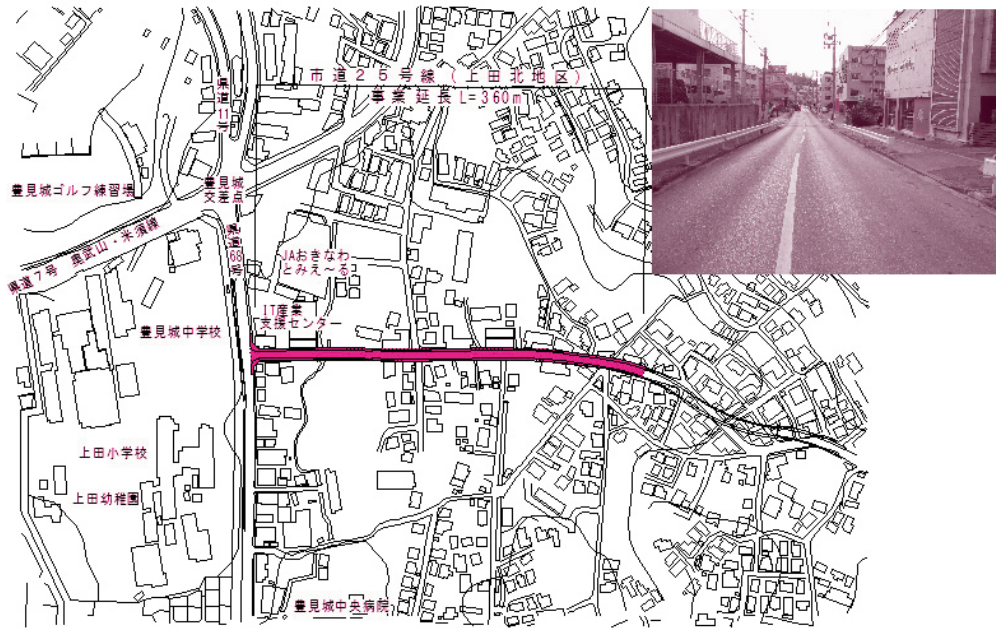

名称	事業延長	今年度施工延長	備考
⑥市道25号線	L=360m	144m	防災・安全社会資本整備交付金

6

都市とみどりが調和するまちづくり

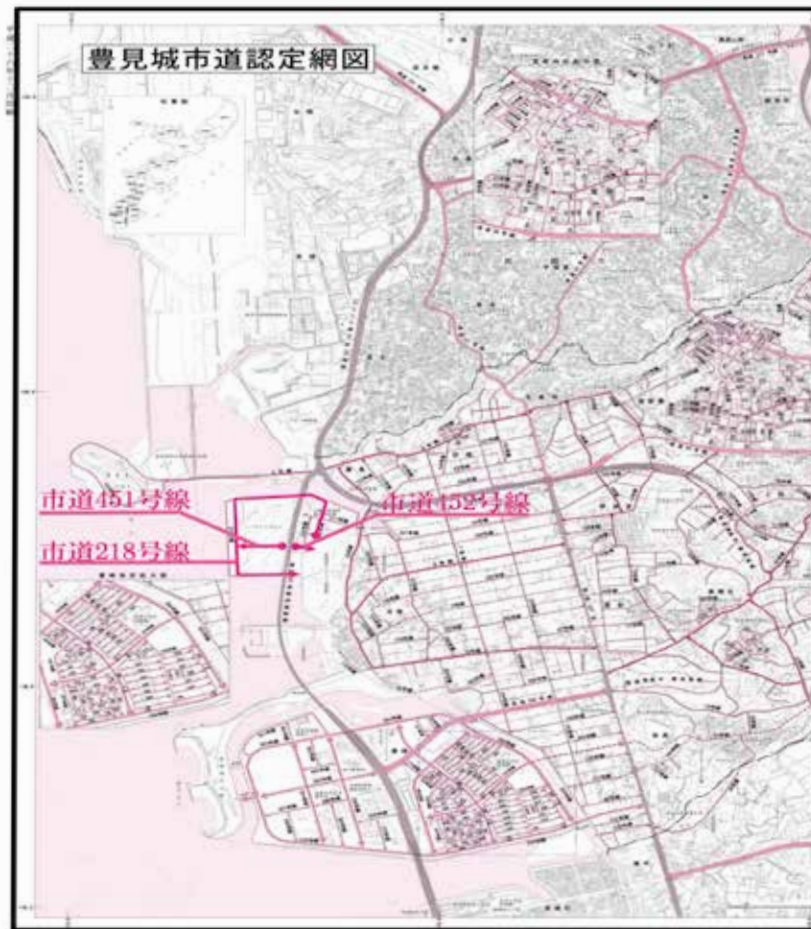

6

都市とみどりが調和するまちづくり

名称	事業延長	今年度施工延長	備考
⑦市道218号線	L = 1,634m	L = 220m	沖縄振興公共投資交付金事業
⑧市道451号線	L = 257m	L = 257m	沖縄振興公共投資交付金事業
⑨市道452号線	L = 88m	L = 88m	沖縄振興公共投資交付金事業



名称	事業延長	今年度施工延長	備考
⑩市道239号線	L=110m	L=55m	防災・安全社会資本整備交付金事業

232 沖縄振興公共投資交付金事業（市道453号線）（道路課）

H30 1,100万円（**H29** 1,700万円）**財源**→ 県880万円、地方190万円、市30万円

何のために？

市道453号線は、産業集積を図る地区内主要道路であり、現在整備中の市道286号線（現道：市道10号線）と地区内の国道取付け道路（市道452号線）を接続する重要な道路である。本線を整備することにより、地区内の利便性が飛躍的に向上することで、本地区の地区計画の目標である企業誘致、産業集積、活性化を図ることができる。

主な経費 道路詳細設計 1,100万円



名称	路線認定延長	今年度施工	備考
⑪市道453号線	L=870m	—	沖縄振興公共投資交付金事業

6

都市とみどりが調和するまちづくり

新規

233 防災・安全社会資本整備交付金事業（⑫市道226号線）（道路課）

H30 2,100万円  財源 国1,680万円、県370万円、市50万円

何のために？

舗装の亀裂、沈下および防護柵、擁壁の傾斜等が発生し、極めて危険な状態であり、公共施設、地域住民、通行車両等の安全確保を図るために、対策工事に伴う土質・測量・設計業務を行います。

主な経費	土質・測量・設計業務	1,700万円
	地積測量作成業務	400万円



公共交通サービスの維持・向上

都市計画課 850-5332
協働のまち推進課 850-0159

新規

234 新しい公共交通システム（都市計画課）

H30 972万円 財源 県778万円、市194万円

何のために？

平成31年度予定の市内一周バス（105番線）ルート再編の実施に向けて、新しいバスルートでの運行に関する調整を行うとともに、バス利用状況についてルート変更前の調査を行います。

主な経費 委託料 972万円

235 市内一周バスの運営補助（協働のまち推進課）

H30 715万円（H29 653万円）財源 市715万円

何のために？

市民の交通手段の確保を図るため、路線バスの運行会社に補助を行います。

また、バスを利用しやすい環境改善を図るため、バスマップを作成し全世帯への配布を行います。

主な経費 バス会社への運営補助 619万円
バスマップ作成費等 91万円
バス停補修 5万円

メモ 運行経路は、豊崎美らSUNビーチ前を始点・終点として市内の公共施設、病院や学校を網羅するとともに、通勤通学者、交通弱者の利便を図ります。



6

都市とみどりが調和するまちづくり

項目	普通運賃	身体障がい	免許返納者	備考
大人運賃（中学生以上）	160円	80円	80円	身体障がい者に付き添いの人80円
小人運賃（小学生以下）	80円	40円	-	お子様連れは1人（1～6歳未満）まで無賃
1歳未満	無賃	無賃	-	

公園・緑地の整備

公園緑地課 850-0096

236 長嶺城址総合公園整備事業（公園緑地課）**H30** 9,288万円（**H29** 2,834万円）**財源** 国4,644万円、市4,644万円（うち借金4,170万円）

何のために？

長嶺城址一帯を都市基幹公園として休息、観賞、散歩、遊戯、運動等総合的な利用に供することを目的として測量設計等を行います。

主な経費	委託費	9,288万円
------	-----	---------

237 都市公園安全・安心対策事業（公園緑地課）**H30** 1億9,035万円（**H29** 7,200万円）**財源** 県9,517万円、市9,518万円（うち借金7,310万円）

何のために？

本市の都市公園について、老朽化が進行している遊具等の改築・更新を計画的に行うことにより、維持費のコスト縮減及び安全性の向上を高めます。

主な経費	委託費	2,908万円
	工事費	1億6,127万円

238 豊崎海浜・都市公園維持管理事業（公園緑地課）**H30** 1億2,560万円（**H29** 7,809万円）**財源** 市1億2,560万円

何のために？

指定管理者制度による管理運営を行います。指定管理者による管理運営は維持管理費の削減、市民サービスの向上を目的として行われるものです。

主な経費	指定管理料	1億2,560万円
------	-------	-----------

239 公園・緑地などの管理業務（公園緑地課）**H30** 2,030万円（**H29** 672万円）**財源** 市2,030万円

何のために？

公園・緑地の修繕や、除草・清掃など維持管理を行います。

主な経費	委託費	830万円	修繕費	200万円
	工事費	1,000万円		

水の安定供給

上下水道部総務課 850-1516
上下水道部施設課 850-0111

公営企業会計

240 上水道事業（上下水道部総務課）（上下水道部施設課）

何のために？

私たちの暮らしに一日も欠かすことのできない水を、家庭や職場に提供しています。これからも安心して水が利用できるように安定供給と水道の質の向上に努めていきます。



渡橋名配水池

水道事業会計

収益的収支

H30 16億8,503万円 (**H29** 16億5,417万円)

営業収益	15億5,026万円	営業費用	14億3,140万円
営業外収益	1億3,476万円	営業外費用	5,590万円
特別利益	1万円	特別損失	110万円
—	—	予備費	300万円
—	—		—
計	16億8,503万円	計	14億9,140万円

資本的収支

H30 4億3,205万円 (**H29** 8億545万円)

国庫補助金	4,400万円	建設改良費	2億2,887万円
工事負担金	600万円	企業債償還金	1億218万円
出資金	0	他会計貸付金	1億円
その他資本収入	1,232万円	予備費	100万円
—	—	—	—
計	6,232万円	計	4億3,205万円

※収益と費用の差額が当年度純利益1億9,363万円(予定)となります。

※資本的収入額が資本的支出額に対して不足する額3億6,973万円は過年度損益勘定留保資金等で補てんするものとする

沖縄簡易水道等施設整備（上水道施設整備費）

H30 8,862万円 (**H29** 3億9,800万円) 財源▶ 国4,400万円、市4,462万円

何のために？

災害時等に対応する為、2点分岐受水を設置し、常時水道水の安全供給を図る。

主な経費	本工事費	7,897万円
	調査費	803万円
	事務費	162万円



送水管布設工事

水道供給施設の維持管理

H30 1億6,217万円 (**H29** 2億805万円) 財源▶ 市1億6,217万円

何のために？

安全・安心な水を安定的に供給するために、水道施設（ポンプ場・配水池・送配水管）の維持管理・修繕を図り、水質の管理・保全に努めます。

経費内訳	委託料	3,533万円	路面復旧費	1,000万円
	修繕費	7,884万円	動力費	3,800万円



中央監視システム

6

都市とみどりが調和するまちづくり

下水道の整備 上下水道部総務課 850-1516
上下水道部施設課 850-0111

特別会計

241 下水道事業（上下水道部総務課）（上下水道部施設課）

何のために？

下水道は快適で衛生的な生活と自然環境を守るために不可欠な公共施設です。市では計画的に公共下水道施設を整備するとともに、施設の維持管理や下水道への接続率向上についても引き続き努めてまいります。

とんぼの幼虫（やご）が生息できる水質を保つようにとんぼが四方八方に飛びたつ様子を図案化したマンホールのふたです。



下水道事業特別会計 H30 12億1,230万円 (H29 10億6,535万円)

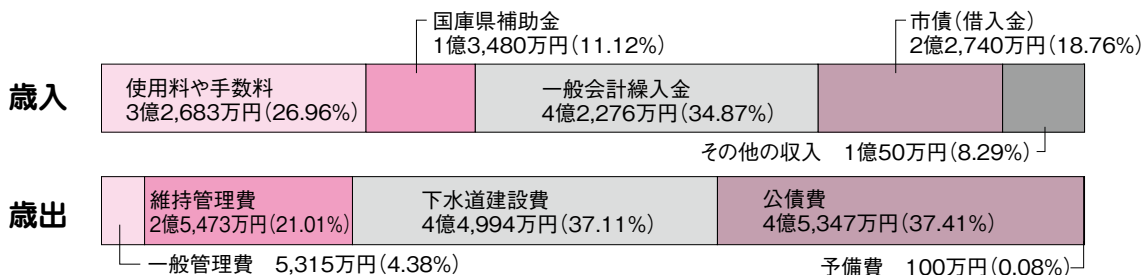

- 維持管理費 **H30** 2億5,473万円 (**H29** 2億5,570万円)
雨水・汚水管きょや中継ポンプ場等下水道施設の維持管理や下水道台帳の整備などを行います。なお、維持管理費には汚水処理費2億9万円を含みます。
- 下水道建設費（公共下水道の整備）
 - ・国庫・県補助事業 **H30** 2億2,528万円 (**H29** 2億3,589万円)
 - ・市単独事業 **H30** 1億7,209万円 (**H29** 6,804万円)
 - ・流域下水道建設負担金 **H30** 5,257万円 (**H29** 2,581万円)
 汚水を流域下水道（那覇浄化センター）に接続して処理するための汚水管の整備をするとともに、浸水防除のため雨水を速やかに海や川に流すための雨水管の整備も行います。
- 公債費 **H30** 4億5,347万円 (**H29** 4億3,820万円)
下水道の整備に要した借金の償還金（利息を含む）です。

マイ 公共下水道利用の促進（水洗便所改造等貸付基金制度）

公共下水道の処理区域内で、浄化槽又は汲取り便所から公共下水道へ切替える場合、無利子で工事に必要な資金を借り受けることができます。（新築、増改築等は対象となりません。）
詳細については、お気軽にご相談ください。

貸付上限額	個人住宅	30万円
	集合住宅	80万円
貸付利息	無利息	
償還回数	40回以内	

公共下水道接続促進事業補助金

公共下水道処理区域内で、既設の浄化槽を改造し、公共下水道へ接続するための排水設備工事を行うものに対し、補助金を交付することが可能となりました。最大で10万円となります。
詳細については、お問い合わせください。



汚水管の配管の様子

6 都市とみどりが調和するまちづくり

特別会計

242 農業集落排水事業（農林水産課）

何のために？

保栄茂、翁長地区の各家庭からのし尿、生活雑排水等の汚水を処理し、地域の水質保全と生活環境の改善を図ります。



農業集落排水処理施設

農業集落排水事業特別会計 H30 2,660万円 (H29 4,631万円)

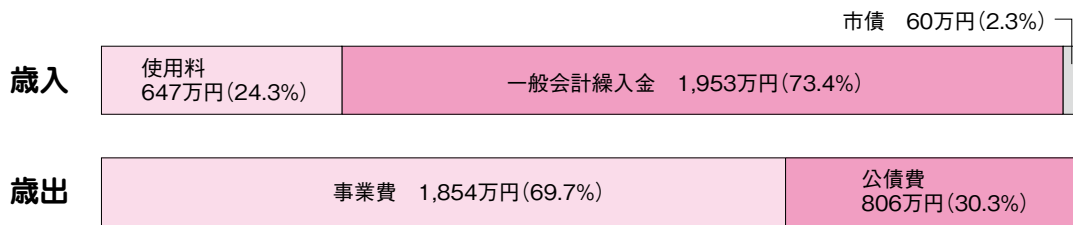

処理施設への接続率が低いことから、使用料のほか一般会計の繰入金により運営しています。本年度は、本事業の健全化を図るためにも、接続率の向上に努めます。

※平成30年3月末日現在接続率

加入世帯	設置件数	接続率
254件	326件	77.9%



農業集落排水利用の促進

（水洗便所改造等貸付基金制度）

農業集落排水の処理区域内で、浄化槽又は汲取り便所から農業集落排水へ切替える場合、無利子で工事に必要な資金を借り受けることができます。（新築、増改築等は対象となりません。）

※詳細については、お気軽にご相談ください。

貸付上限額	個人住宅	30万円
	集合住宅	80万円
貸付利息	無利息	
償還回数	40回以内	

6

都市とみどりが調和するまちづくり

7

計画の推進のために

7-1 行政運営の工夫

7-2 行財政の進行管理

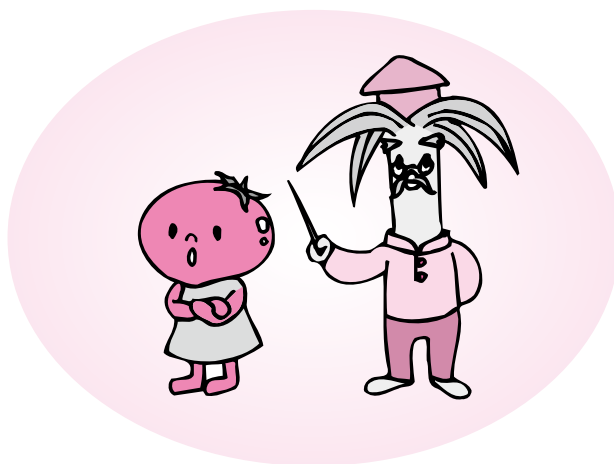

行政運営の工夫

都市計画課	850-5332	総務課	850-0024	市民課	850-0103
人事課	850-1116	税務課	850-0245	企画財政課	850-0269
議会事務局	850-0025				

新規

243 議会タブレット端末整備事業(議会事務局)

H30 250万円 財源 市250万円

何のために?

市議会の運営にタブレット端末を導入し、議案等のペーパーレス化によるコスト削減および会議の効率化を図ります。

主な経費	タブレット通信費用	153万円
	文書共有システム利用料	39万円
	文書共有システム導入業務委託料	36万円
	消耗品費	22万円

新規

244 外部相談窓口サービス業務(人事課)

H30 32万円 財源 市32万円

何のために?

職員のストレスや心の悩みについて、専門医がカウンセリングを行います。

主な経費	業務委託料	32万円
------	-------	------

新規

245 内部事務システムパッケージ事業(人事課)

H30 4,177万円 財源 市4,177万円

何のために?

職員の出勤管理を行う庶務事務システムの導入に伴い、財務会計システム、給与事務システム及び文書管理システムをパッケージ化します。

主な経費	業務委託料	4,177万円
------	-------	---------

新規

246 給与関係事務業務委託(人事課)

H30 942万円 財源 市942万円

何のために?

職員、臨時職員等の給与、賃金等に係る事務を外部委託します。

主な経費	業務委託料	942万円
------	-------	-------

新規

247 窓口等業務委託（人事課）

H30 2,153万円 **財源** 市2,153万円(一般 1,916万円 国保 237万円)

何のために？

市民課窓口、国保年金課一部窓口及び総合案内業務を外部委託します。

主な経費	業務委託料	2,153万円
------	-------	---------

248 行政改革推進審議会委員報酬（人事課）

H30 15万円 **H29** 25万円 **財源** 市15万円

何のために？

豊見城市行政改革アクションプラン等の進捗管理を行います。

主な経費	委員報酬	5,000円×10人×3回
------	------	---------------

249 人事評価制度支援業務（人事課）

H30 527万円 (**H29** 527万円) **財源** 市527万円

何のために？

地方公務員法の規定に基づき、能力・実績に基づく人事管理の徹底や組織全体の士気高揚、公務能率の向上を目的に、人事評価制度を実施しています。人事評価制度を円滑に運用するため、職員研修を実施します。

主な経費	委託費	527万円
------	-----	-------

250 証明書コンビニ交付事業（市民課）

H30 483万円 (**H29** 444万円) **財源** 市483万円

何のために？

全国のコンビニエンスストアで住民票・戸籍等の証明書交付を実施します

主な経費	役務費	18万円
	委託料	195万円
	負担金	270万円

251 都市計画用途地域図電子化事業（都市計画課）

H30 484万円 (**H29** 521万円) **財源** 市484万円

何のために？

統合型GISシステム等の運営により、行政サービスの向上を図ります。

主な経費	委託費	371万円
	使用料	113万円

252 豊見城市民意識調査（企画財政課）H30 52万円（H29 78万円） 財源 市52万円**何のために？**

第4次豊見城市総合計画「後期基本計画」の各施策に対する市民意識（重要度・満足度）を調査し、成熟度を確認します。

主な経費	消耗品費	1万円
	印刷製本費	23万円
	通信運搬費（郵便料金）	28万円

253 新庁舎建設事業（企画財政課）

H30 1億4,889万円（H29 1,128万円）

 財源 市1億4,889万円**何のために？**

庁舎移転に伴い、「新庁舎引越し業務」及び「備品購入」を行います。

主な経費	委託費	7,299万円
	備品購入費	7,493万円
	その他	97万円

254 例規整備サポート委託（総務課）H30 49万円（H29 49万円） 財源 市49万円**何のために？**

地方分権が推進されるなか、正確でわかりやすい条例を作るため、条例文について知識を持つ機関に委託し、専門的な視点で条例文の形式審査を行います。

主な経費	例規整備サポート委託料	49万円
------	-------------	------

255 例規集電子システムの維持管理（総務課）H30 193万円（H29 193万円） 財源 市193万円**何のために？**

電子化された例規集をホームページで公開します。

※例規集とは、市の条例などを収録したものです。

主な経費	例規管理システム保守委託料	193万円
------	---------------	-------

e-Reiki Net

※ 例規集 豊見城市例規集（平成24年10月20日）



お問い合わせ

例規集電子システム

256 特別職の給与など（人事課） **H30** 4億2,767万円（**H29** 3億9,939万円）

長等とは…市長、副市長

議員とは…市議会議員

その他特別職とは…委員会、審査会、審議会、調査会の委員など

会 計	区 分	職員数	給与費	共済費	合 計	1名当たり
一般会計	長 等	3	3,380万円	670万円	4,050万円	1,350万円
	議 員	23	1億3,684万円	3,932万円	1億7,616万円	766万円
	その他の特別職	672	1億5,090万円	1,628万円	1億6,718万円	25万円
国民健康保険事業特別会計	その他の特別職	25	3,668万円	715万円	4,383万円	175万円
合 計		723	3億5,822万円	6,945万円	4億2,767万円	59万円

257 職員の給与など（人事課） **H30** 27億3,769万円（**H29** 26億2,301万円）

職員…特別職以外の全職員（ただし臨時職員にかかる経費除く）

会 計	職員数	給与費	共済費	合 計	平均年齢	1名当たり
一般会計	377	20億5,154万円	4億1,676万円	24億6,830万円	一般行政職 37.9歳	655万円
国民健康保険特別会計	18	9,131万円	1,851万円	1億982万円	36.6歳	610万円
下水道事業特別会計	5	2,577万円	511万円	3,088万円	36.8歳	618万円
水道事業会計	18	1億704万円	2,165万円	1億2,869万円	41.9歳	715万円
合 計	418	22億7,566万円	4億6,203万円	27億3,769万円	38.0歳	655万円

※上記の金額には、普通建設事業の中で計上された人件費も含まれています。

※表示単位未満は端数処理により表示しているため、各項目の計と内訳が一致しないところがあります。

給与費とは…報酬や給料及び各種手当に関する費用

共済費とは…社会保険制度（医療保険・年金等）に関する費用

258 職員研修の実施（人事課）

H30 183万円（**H29** 207万円） 財源 その他73万円、市110万円

何のために？

多様な行政ニーズに応えるため、職員研修を行います。知識や技能を習得し、時代の変化に対応できる職員の育成や意識改革に努めます。

主な経費 県外旅費 143万円 職員派遣研修負担金 30万円
研修委託料 10万円

平成30年度 職員研修計画

区分	研修名	期間	人数
一般 研 修	新採用職員研修	3日	15人
	一般職員第1、2、3部研修	2日	23人
	監督者第1、2部研修	2日	15人
	管理者研修	1日	5人
	クレーム、ハードクレーム対応研修	2日	6人
	OJT研修	2日	5人
	レジリエンス研修	1日	5人
	給与実務研修	1日	1人
	法制執務研修	2日	3人
	民法講座	3日	4人
	行政法講座	3日	2人
	タイムマネジメント研修	1日	5人
	楽しく学ぶ地域政策研修	2日	2人
	政策法務研修	2日	2人
	地方公会計整備実務研修	1日	1人
	部下力研修	1日	4人
	わかりやすい資料づくり	2日	7人
	説明・交渉力研修	2日	5人
	成果の出る会議の進め方講座	1日	4人
	ロジカルコミュニケーション	1日	3人
リーダーシップ研修	1日	10人	
歴史・文化講座	1日	1人	
	小計		124人
県外	市町村アカデミー、国際文化アカデミー	3~11日	14人
	自治大学校	14日	1人
職場内	新規採用職員研修	3日	17人
	臨時職員・嘱託員研修	2日	200人
その他	自治体職員政策形成セミナー	9ヶ月	1人

259 土地・家屋異動修正管理業務（税務課）

H30 978万円（**H29** 1,548万円） 財源 市978万円

何のために？

土地・家屋異動修正管理業務は、課税の公平を期すための固定資産税客体の正確な把握及び課税業務の円滑な遂行を図ることを目的とし、各種データの異動更新、固定資産支援システムの保守業務を行います。

主な経費	土地・家屋異動修正業務委託料	945万円
	固定資産支援システム保守委託料	33万円

260 住民基本台帳ネットワークの運用（市民課）

H30 112万円（**H29** 112万円） 財源 市112万円

何のために？

住民基本台帳ネットワークシステムの情報を外部から保護し、適正運用するため、機器などの維持・保守を行います。



住民基本台帳ネットワーク（住基ネット）とは？

住基ネットでは、国と全国の市町村が専用回線で結ばれ、「氏名」「住所」「生年月日」「性別」の4つの情報を登録しています。この情報は、住民票の広域交付や転入届の簡略化、国が行う許認可事務での本人確認などに利用されます。

主な経費	住民基本台帳ネットワークシステム機器及び保守管理委託料	112万円
------	-----------------------------	-------

261 戸籍・住民票・印鑑登録に関する事務（市民課）

H30 712万円（**H29** 741万円） 財源 市712万円

何のために？

戸籍・住民票・印鑑登録などの証明発行業務の運用を行うため、機器保守管理及びシステム保守管理を行います。

主な経費	戸籍システム経費	512万円
	住民基本台帳入力業務委託費	200万円



速やかな発行業務を心がけます

行財政の進行管理

企画財政課 850-0269
商工観光課 850-5876

262 公共施設等総合管理計画保守業務(企画財政課)

H30 140万円 H29 140万円 財源▶ 市140万円

何のために?

公共施設等総合管理計画のデータ更新や各課の計画の推進に関する取り組みの進捗確認を行います。また、個別施設計画の情報提供や策定支援を行い、公共施設の長寿命化のサポートを行います。

主な経費 公共施設等総合管理計画保守業務 140万円

263 統計調査業務(商工観光課)

H30 514万円 (H29 330万円) 財源▶ 県395万円、市119万円

何のために?

統計調査は、統計調査員が各世帯や事業所などを訪問して、データの収集を行います。統計調査により集積したデータは集計後公表され、行政の施策などに役立てられます。



今年度の統計調査

- 工業統計調査
- 学校基本調査
- 漁業センサス
- 住宅・土地統計調査

主な経費 統計調査員等報酬 279万円

本市では、法律に基づき国を通じて基幹統計調査を実施しています。統計調査員が各世帯や事業所を訪問して収集したデータは集計後公表されます。集計結果は、各種行政施策の立案・評価及び国民・企業などの意思決定のための基礎的資料として活用され、生活の向上や社会・経済の発展のために役立てられます。



資料編

市の財政状況

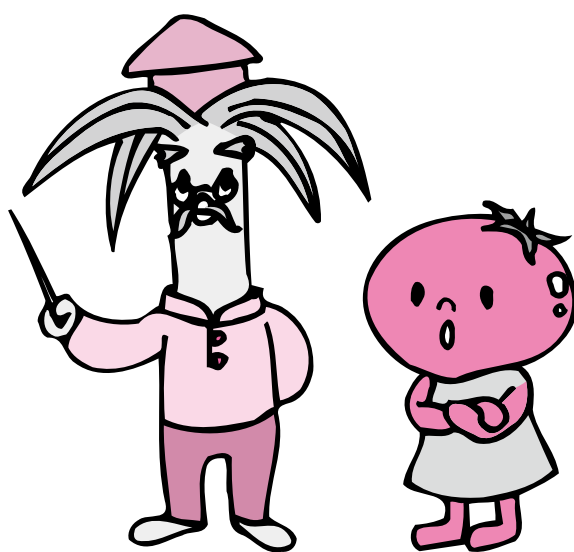

市の予算も皆さんの家庭の家計と同じように、収入（市税や国・県の補助金など）を生活費（行政活動）に充てる以外に、ローン（市債）を組んで家を建てたり（建設事業）、貯金（基金）をしたりしています。

ここでは、一般会計や特別会計の予算の動きなどを表やグラフを使って紹介します。

市の予算の動き（当初予算額）

平成30年度の当初予算額は、一般会計で266億1,400万円、伸び率で6.6%の増加となっています。

また、国民健康保険特別会計などの特別会計及び水道事業会計の当初予算の合計は、106億4,451万円です。一般会計に特別会計及び水道事業会計を加えた全体の当初予算額は372億5,851万円になります。

（1）一般会計の当初予算額の推移

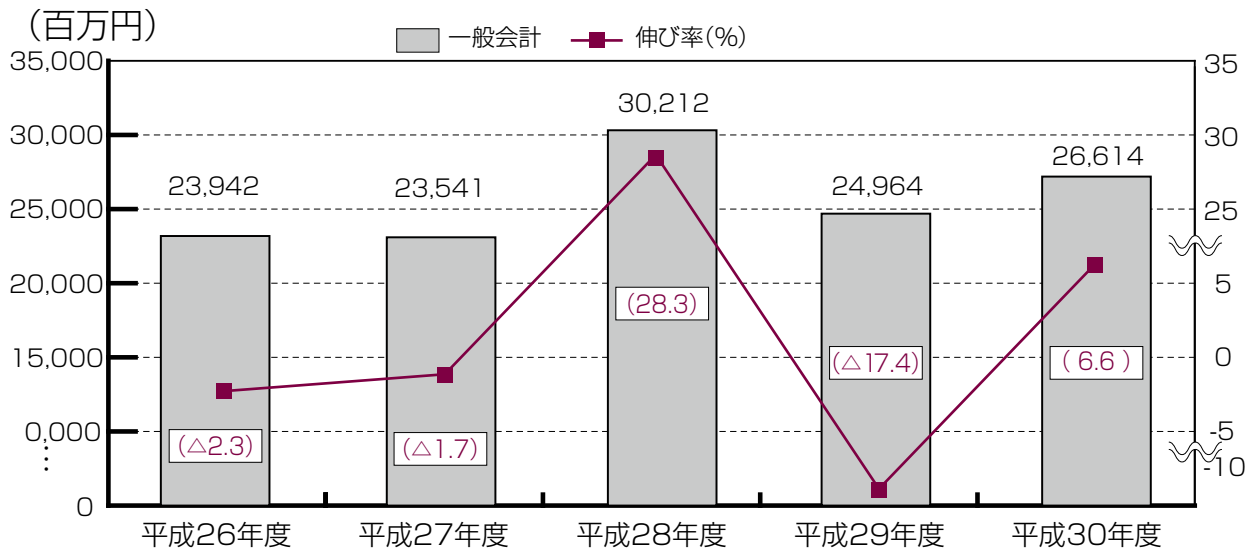

（2）国民健康保険特別会計、後期高齢者医療特別会計の当初予算額の推移

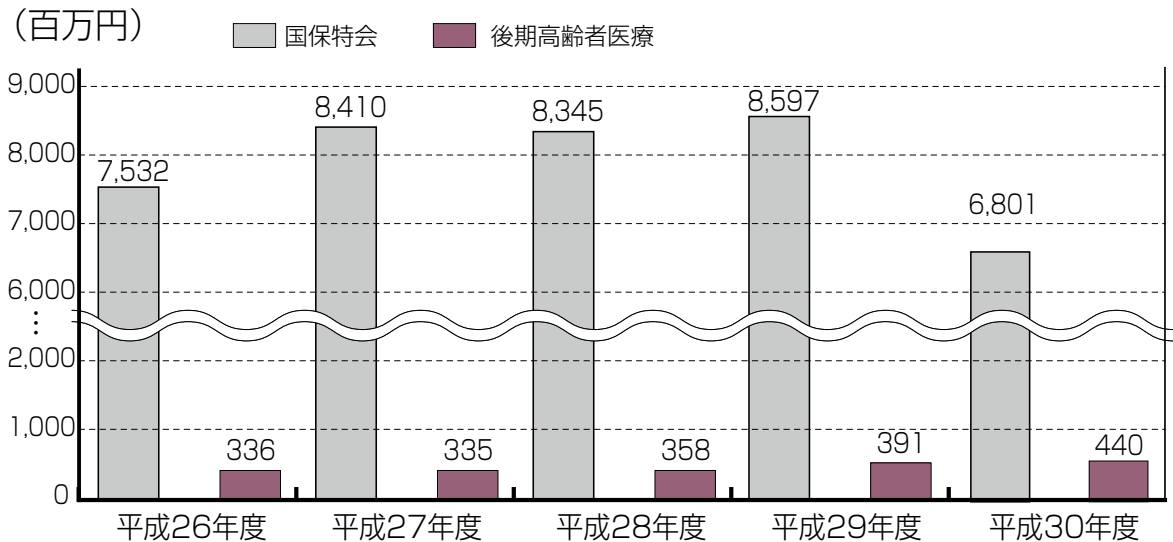

後期高齢者医療…平成20年度より特別会計

※おことわり

表示単位未満は端数処理により表示しているため、各項目の計と内訳が一致しないことがあります。

(3) 下水道事業特別会計・水道事業会計・農業集落排水事業特別会計の当初予算額の推移

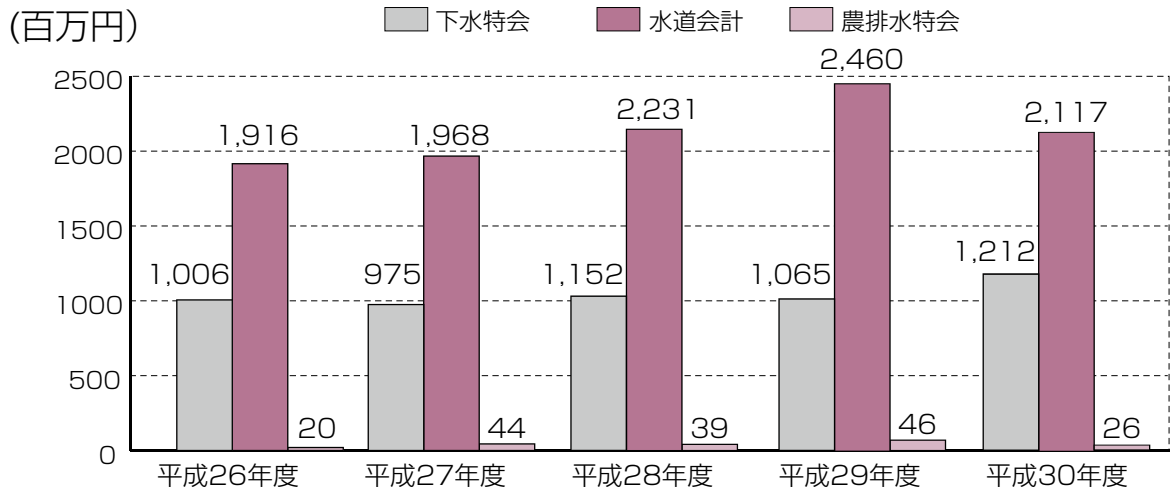

(4) 公営墓地事業特別会計の当初予算額の推移

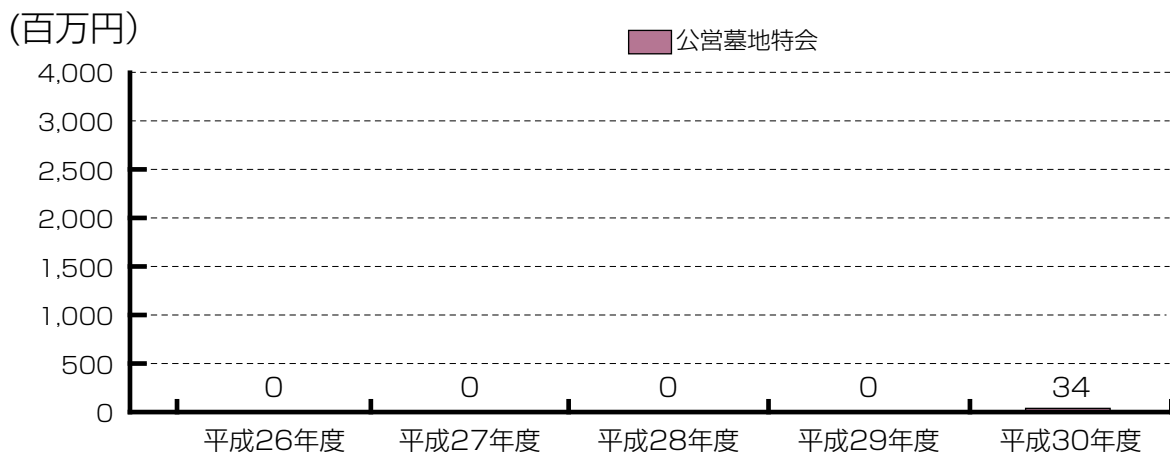

公営墓地事業・・・平成30年より特別会計へ移行

(5) 育英会特別会計の当初予算額の推移

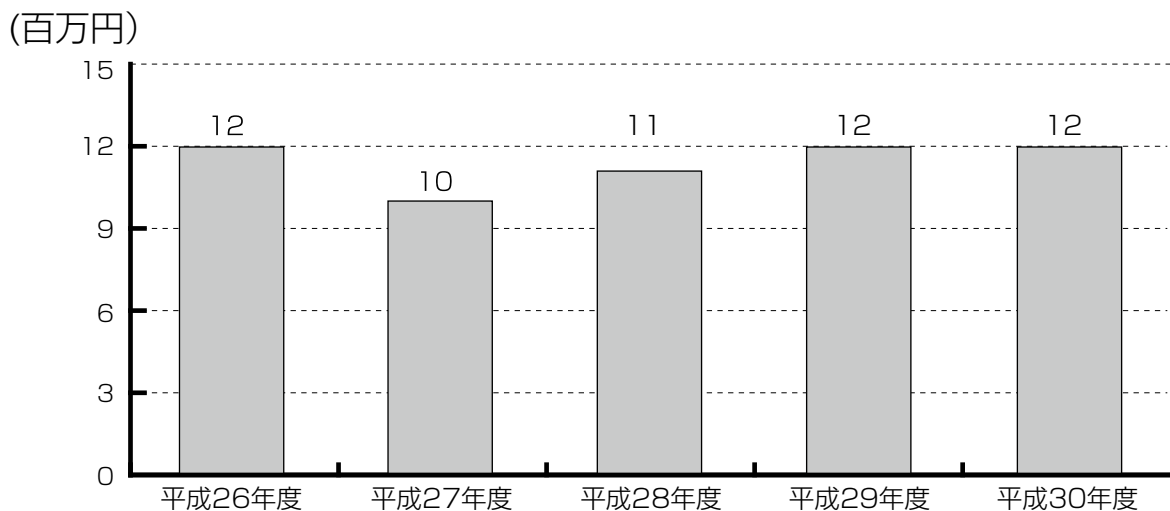

※おことわり

表示単位未満は端数処理により表示しているため、各項目の計と内訳が一致しないことがあります。

市の財政力

自治体の財政状況を表す指標を「財政力指数」といいます。これは、市が標準的な行政事務の執行をする費用のうち、自主的に調達できる財源（市の税金や使用手数料）が61.1%であることを示す数字です。不足する分は、国、県に依存して調達しています。この指数が「1=100%」を超える市町村には国からの普通交付税が交付されません。また、指数が「1」に近い団体ほど行政に使えるおに余裕があることとなります。

【財政力指数の状況】

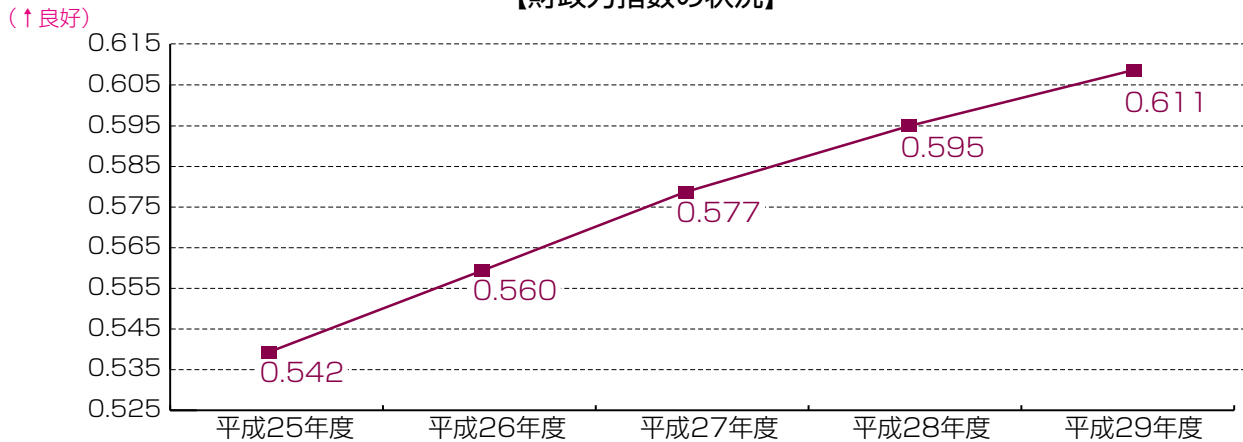

【平成29年度実績】

豊見城市	0.611
市町村平均	0.369
市平均	0.532

沖縄県市町村課「市町村行財政概況（第61集）」より抜粋

経常収支比率

毎年決まって出ていくお金（人件費、施設の維持費、借金返済）に毎年決まって入ってくるお金（地方税や地方交付税）が、どの程度充てられているのかを見る割合の指標です。

【経常収支比率の状況】

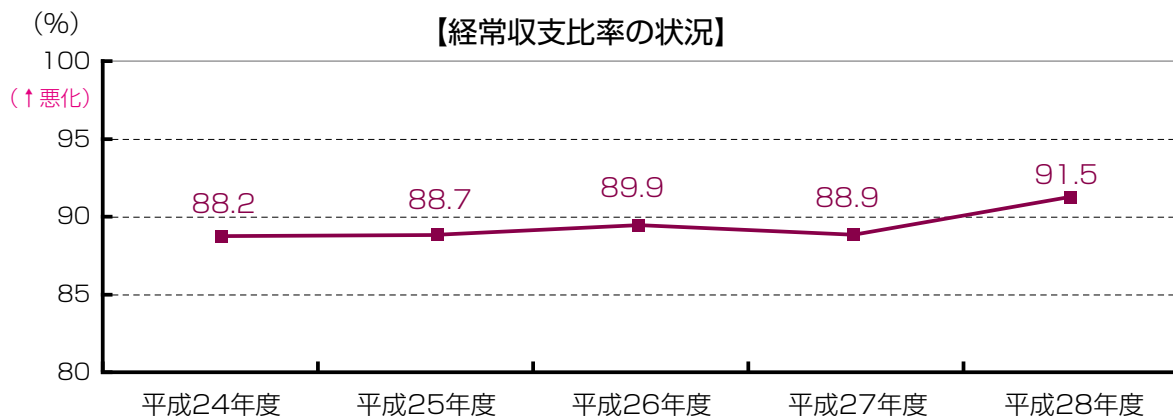

【平成28年度実績】

豊見城市	91.5
市町村平均	86.7
市平均	87.8

沖縄県市町村課「市町村行財政概況（第61集）」より抜粋

■実質公債費比率

平成18年4月1日より、財政状況が健全な地方公共団体は、地方債（借金）を発行する際に、総務大臣または都道府県知事の許可がなくとも地方公共団体の長が、あらかじめ議会に報告をすれば、地方債を発行できることとなりました。

このため、市の収入（市税や地方交付税等）に対して、市の公債費（借金の返済）がどのくらいの比率になるのかを表して借金の制限を行うものが、実質公債費比率といえます。

国の基準では、「18%以上」になると借金をする際に引き続き県の許可が必要となり、「25%以上」になると一定の地方債の起債が制限され、「35%以上」になると、さらにその度合いが高まります。

※平成27年度の実質公債費比率（平成26年度～平成28年度の3ヵ年平均）とは、平成29年度の地方債の発行に都道府県知事の許可が必要となるか否かの基準となります。

【実質公債費比率（H26～H28平均）】

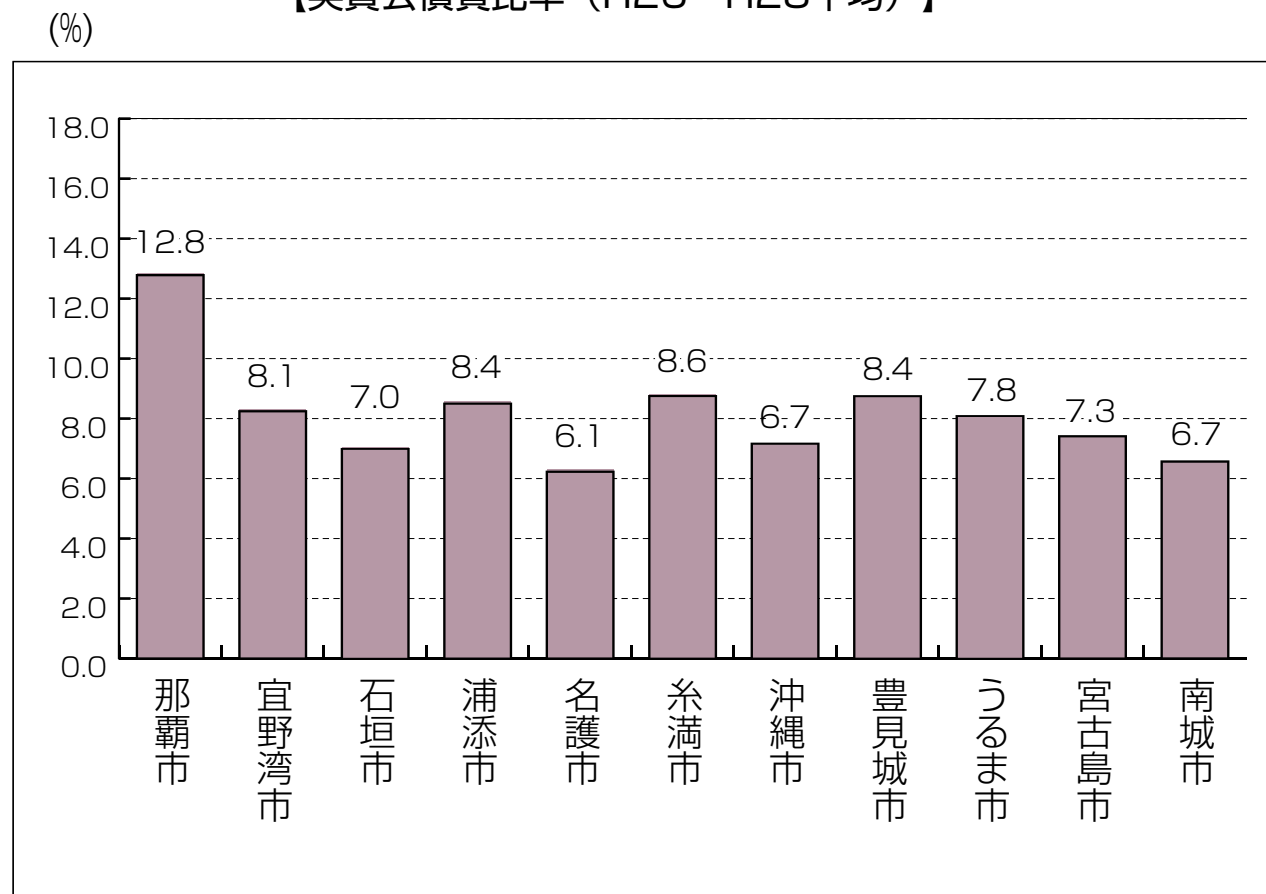

沖縄県市町村課「市町村行財政概況（第61集）」より抜粋

市債（市の借金）の動き

【平成28年度末の市債の動き】

平成28年度末普通会計市債残高は、254億4,417万円になっています。
平成29年1月1日現在人口は、62,896人で、この金額で計算すると一人あたり41万円となっております。

【市債（市の借金）の動き】

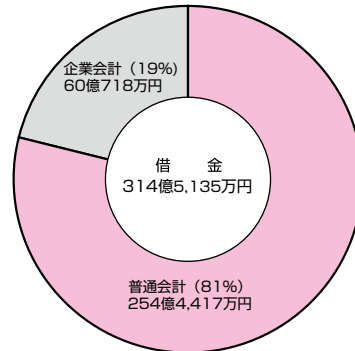

【普通会計の年度末市債（借金）残高の推移】

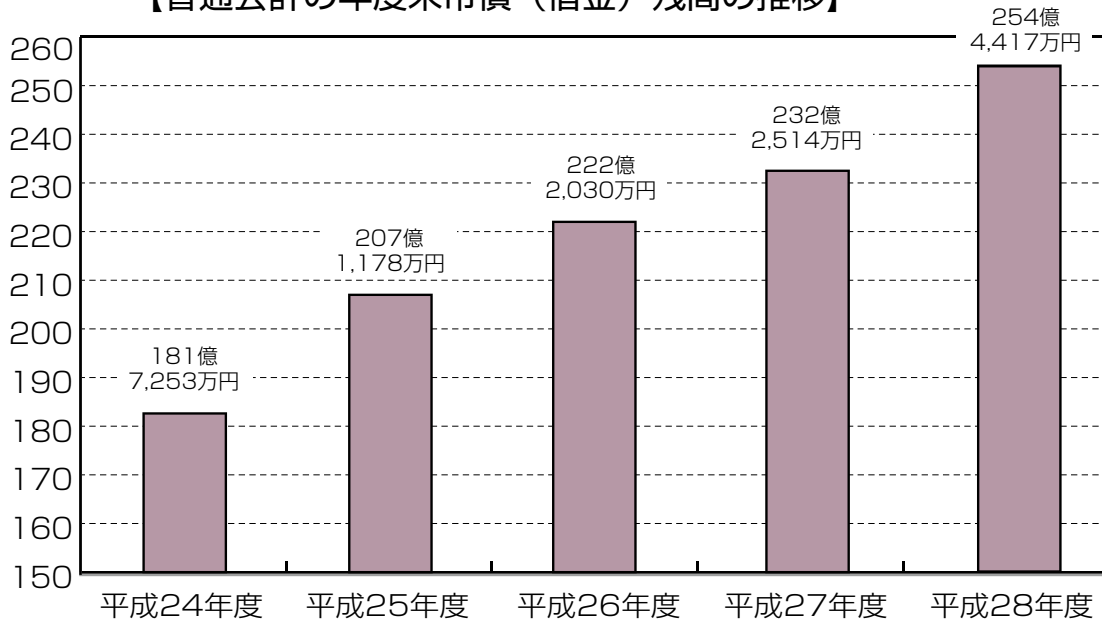

◆ 沖縄県内11市の地方債残高（平成28年度普通会計）

市名	地方債残高	人口 平成29年1月1日現在	人口一人当たりの市債残高
那覇市	1,374億1,910万円	324,157	424千円
宜野湾市	305億7,028万円	98,151	311千円
石垣市	217億4,515万円	49,270	441千円
浦添市	368億8,847万円	114,337	323千円
名護市	275億3,449万円	62,581	440千円
糸満市	193億5,068万円	60,884	318千円
沖縄市	378億8,706万円	141,612	268千円
豊見城市	254億4,417万円	62,896	405千円
うるま市	512億3,729万円	122,692	418千円
宮古島市	367億1,085万円	54,340	676千円
南城市	202億9,577万円	43,247	469千円

沖縄県市町村課『市町村行財政概況（第61集）』より抜粋

■基金（市の貯金）の内訳・動き

財政は、経済の不況等による大幅な税の減収や災害などの発生により思わぬ支出の増加を余儀なくされます。このような収入減や不測の支出増加に備えて、財源に余裕のある年度に積立を（貯金）します。

平成28年度末現在の基金の総額は、41億2,538万円となっています。
この金額を市民一人当たりになると約7万円となります。

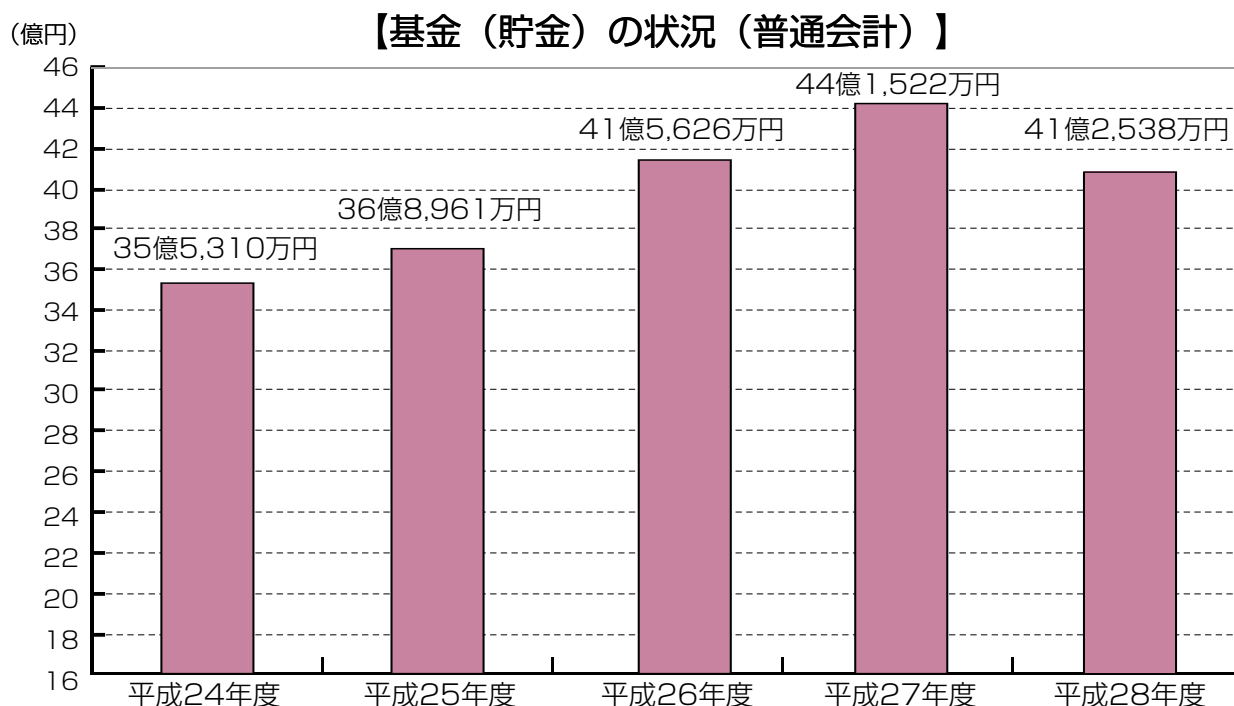

市の基金（貯金）は、次の合計であり市の基金のことを「積立金」とも言います。

◆ 沖縄県内11市の基金残高（平成28年度普通会計）

市名	積立金合計	左の内訳		
		財政調整基金	減債基金	その他の特定目的基金
那覇市	211億1,905万円	73億6,902万円	36億4,688万円	101億315万円
宜野湾市	78億7,225万円	24億8,106万円	6,822万円	53億2,296万円
石垣市	54億9,506万円	30億1,824万円	2億7,156万円	22億526万円
浦添市	112億5,502万円	29億9,020万円	3億2,700万円	79億3,781万円
名護市	72億5,731万円	39億7,019万円	5億3,801万円	27億4,911万円
糸満市	25億5,439万円	8億6,672万円	3億721万円	13億8,046万円
沖縄市	134億7,935万円	56億4,270万円	1億8,100万円	76億5,565万円
豊見城市	41億2,538万円	21億6,493万円	5億2,904万円	14億3,141万円
うるま市	159億7,062万円	58億2,862万円	55億3,987万円	46億213万円
宮古島市	138億4,823万円	81億1,657万円	9億2,107万円	48億1,060万円
南城市	121億1,368万円	37億2,549万円	36億693万円	47億8,126万円

沖縄県市町村課『市町村行財政概況（第61集）』より抜粋

※おことわり 表示単位未満は端数処理により表示しているため、各項目の計と内訳が一致しないことがあります。

補助金の一覧

市では、地域の活性化などのため、市内の各種団体に補助金を支出しています。
平成30年度の補助金の支出は、次のとおりです。

※ここでは、補助金の額を千円単位で表しています。

【市が単独で交付している補助金】

単位:千円

款	項	目	補助金名称	当初予算額			頁
				平成30年度	平成29年度	比較	
議会事務局							
1	1	1	政務活動費補助金	2,750	2,760	△10	16
商工観光課							
2	1	6	海外移住者子弟研修生受入事業補助金	1,074	1,074	0	19
協働のまち推進課							
2	1	8	赤十字奉仕団補助金	0	135	皆減	
2	1	8	市民団体活動支援事業補助金	900	900	0	13
2	1	8	自治会等まちづくり支援補助金（特別支援）	5,485	3,289	2,196	13
2	1	8	自治会等まちづくり支援補助金（備品購入、修繕支援）	1,782	1,782	0	13
2	1	8	自治会長会視察研修補助金	240	240	0	13
2	1	8	自治会等まちづくり支援補助金（防犯灯電気料金支援）	1,742	3,050	△1,308	13
2	1	8	自治会等まちづくり支援補助金（防犯灯修繕支援）	694	694	0	13
2	1	8	自治会等まちづくり支援補助金（活動活性化支援）	800	800	0	13
2	1	8	自治会等まちづくり支援補助金（清掃活動支援）	1,440	1,440	0	13
2	1	9	市交通安全母の会補助金	200	200	0	93
2	1	9	市交通安全推進協議会補助金	1,049	1,049	0	93
2	1	9	市内一周バス運営補助金	6,193	5,600	593	125
3	1	1	更生保護女性会補助金	75	75	0	
3	1	1	女性団体連絡協議会補助金	125	125	0	
総務課							
2	1	10	自主防災組織支援補助金	2,520	2,520	0	91
2	1	10	自治会放送施設整備事業補助金	1,500	1,500	0	13
社会福祉課							
3	1	1	遺族会補助金	157	157	0	
3	1	1	高齢者等の福祉向上推進事業補助金	1,500	1,028	472	71
3	1	1	民生児童委員連合会補助金	8,660	8,660	0	
3	1	1	社会福祉協議会補助金	52,359	50,743	1,616	70
障がい・長寿課							
3	1	3	市手をつなぐ育成会補助金	324	324	0	
3	1	3	市身体障害者福祉協会補助金	392	392	0	
3	1	4	市老人クラブ連合会運営費補助金	671	943	△272	71
子育て支援課							
3	2	1	市母子寡婦福祉会補助金	236	236	0	
3	2	1	子どもにやさしい街づくり推進事業補助金	500	500	0	43
保育幼稚園課							
3	2	2	障害児保育事業補助金	18,000	18,000	0	41
3	2	2	クリーンアドベンチャー補助金	85	85	0	41
3	2	2	自治会幼児園人件費補助金	862	1,293	△431	42
3	2	2	自治会幼児園保育士会補助金	0	42	皆減	
3	2	2	保育教材費補助金	945	950	△5	42
3	2	2	認証保育園人件費補助金	2,880	6,240	△3,360	39
3	2	2	認証保育園緊急一時預かり事業補助金	7,852	13,526	△5,674	39
生活環境課							
4	2	2	生ごみ自己処理奨励金補助金	1,007	900	107	86
商工観光課							
5	1	1	高齢者就業機会確保事業補助金	10,800	9,100	1,700	110
7	1	2	市商工業振興事業補助金	8,794	8,794	0	107
7	1	2	小口資金融資信用保証補助金	142	201	△59	
7	1	3	市観光協会補助金	19,370	19,370	0	109

【市が単独で交付している補助金】

単位:千円

款	項	目	補助金名称	当初予算額			頁
				平成30年度	平成29年度	比較	
農林水産課							
6	1	2	農業共済加入促進対策補助金	1,827	1,827	0	
6	1	3	市熱帯果樹奨励補助金	786	786	0	102
6	1	3	市野菜振興推進協議会補助金	120	120	0	104
6	1	3	市さとうきび生産振興対策協議会補助金	868	868	0	104
6	1	3	市農業用水対策施設補助金	900	900	0	103
6	1	4	市畜産共進会実行委員会補助金	360	360	0	106
6	1	4	南部地区和牛改良組合豊見城支部補助金	50	50	0	106
6	3	1	市青壮年部育成補助金	60	60	0	106
6	3	1	漁協瀬長支部育成補助金	270	270	0	106
6	3	1	漁協与根支部育成補助金	693	693	0	106
6	3	1	糸満海友振興会補助金	0	35	皆減	
消防本部							
9	1	2	市防火委員会補助金	551	551	0	95
学校教育課							
10	3	2	選手派遣費補助金（中学校）（県内）	2,990	2,100	890	29
10	3	2	部活動育成助成補助金（中学校）	825	825	0	
10	3	2	九州地区学校体育研究発表大会沖縄大会補助金	0	85	皆減	
生涯学習振興課							
10	5	1	市青少年市民会議補助金	700	700	0	52
10	5	1	市子ども会育成連絡協議会補助金	929	929	0	52
10	5	1	市少年平和大使補助金	628	310	318	22
10	5	1	市青年連合会補助金	471	471	0	52
10	5	1	市PTA連合会補助金	373	373	0	52
10	5	1	子ども会宮崎県美郷町北郷地区受入事業補助金	498	378	120	19
10	5	1	児童生徒派遣費補助金（県内）	200	200	0	49
10	5	1	市婦人連合会補助金	713	713	0	52
10	5	1	成人式実行委員会補助金	300	300	0	52
10	5	1	ジュニアリーダー補助金	79	79	0	52
10	6	1	選手派遣費補助金（県内）	200	200	0	49
10	6	1	市スポーツ少年団補助金	559	559	0	69
10	6	1	市体育協会補助金	16,104	32,523	△16,419	69
10	6	1	姉妹都市スポーツ交流大会補助金	599	762	△163	19
10	6	1	オリンピック・パラリンピック推進協議会補助金	750	750	0	66
文化課							
10	5	4	市文化協会補助金	1,388	1,388	0	49
合 計				198,896	218,882	△20,186	

【国・県等の補助を受けて交付している補助金】

単位:千円

款	項	目	補助金名称	当初予算額					頁		
				補助区分				平成30年度		平成29年度	比較
				国	県	その他	市				
社会福祉課											
3	1	1	沖縄子供の貧困緊急対策事業	10/10				59,335	60,875	△1,540	70
障がい・長寿課											
3	1	4	市老人クラブ活動費補助金		1/2		1/2	1,366	1,325	41	71
3	1	4	地域密着型サービス等整備助成事業補助金		10/10			0	0	皆減	
3	1	4	介護施設等の施設開設準備経費等支援事業補助金		10/10			0	0	皆減	
3	1	5	地域介護予防活動支援事業補助金			10/10		300	300	0	73
子育て支援課											
3	2	1	放課後児童健全育成事業補助金	1/3	1/3		1/3	233,244	204,215	29,029	43
3	2	4	地域子育て支援拠点事業補助金	1/3	1/3		1/3	10,480	5,240	5,240	44

【国・県等の補助を受けて交付している補助金】

単位:千円

款	項	目	補助金名称	当初予算額						頁	
				補助区分				平成30年度	平成29年度		比較
				国	県	その他	市				
保育幼稚園課											
3	2	2	延長保育促進事業補助金	1/3	1/3		1/3	31,329	29,455	1,874	41
3	2	2	保育所等整備事業補助金	3/4	3/32	1/8	1/32	39,414	333,900	△ 294,486	37
3	2	2	損害賠償保険保険料補助金		9/10		1/10	236	228	8	42
3	2	2	認可外保育園保育材料費等補助金		9/10		0.5/10	3,640	3,900	△ 260	
3	2	2	認可外保育園給食費補助金		9/10		1/10	13,601	15,611	△ 2,010	42
3	2	2	認証保育園運営費補助金		定額		定額	0	8,402	皆減	
3	2	2	事業所内保育施設整備費補助金		9.5/10		0.5/10	0	66,667	皆減	
3	2	2	ひとり親家庭認可外保育施設利用料補助金		9/10		1/10	17,970	14,046	3,924	37
3	2	2	保育体制強化事業補助金	1/2	1/4		1/4	0	5,400	皆減	37
3	2	2	保育士特別配置等支援事業補助金		9/10		1/10	0	9,856	皆減	37
3	2	2	保育士年休取得等支援事業補助金		9/10		1/10	3,421	10,255	△ 6,834	38
3	2	2	保育所等改修費等補助金	2/3	3/48	1/4	1/48	0	24,000	皆減	35
3	2	2	保育補助者雇上強化事業費補助金	3/4	1/8		1/8	57,275	8,438	48,837	36
10	1	4	私立幼稚園就園奨励補助金	1/3			2/3	9,588	9,588	0	28
生活環境課											
4	1	5	合併処理浄化槽設置事業補助金	1/2			1/2	2,438	2,438	0	84
4	1	5	住宅騒音防止対策事業補助金	定額			定額	605	605	0	84
農林水産課											
6	1	3	災害に強い栽培施設の整備事業補助金		10/10			0	31,017	皆減	
6	1	3	園芸ブランド機械整備事業補助金		10/10		2/10	0	34,434	皆減	
6	1	3	豊見城市乳用牛改良支援事業		8/10		2/10	1,600	1,600	0	100
6	1	3	トマト・葉野菜販売促進事業		8/10		2/10	0	1,381	皆減	
6	1	3	農業経営基盤強化資金利子補給補助金		1/2		1/2	66	81	△ 15	
6	1	3	農業次世代人材投資事業補助金		10/10			29,250	36,000	△ 6,750	101
6	1	3	豊見城市優良母牛導入支援事業補助金		8/10		2/10	6,400	6,000	400	100
6	1	3	特定地域経営支援対策事業補助金		10/10			0	130,902	皆減	
6	1	3	経営転換協力金交付事業補助金		10/10			300	300	0	
6	1	5	農地維持及び資源向上（共同活用）交付金事業補助金		3/4		1/4	953	956	△ 3	102
6	1	5	資源向上（長寿命化）交付金事業補助金		3/4		1/4	908	910	△ 2	102
6	3	2	漁業再生支援事業補助金	1/2	1/4		1/4	4,896	4,896	0	105
6	3	2	与根漁港複合施設整備事業		8/10		2/10	0	22,160	皆減	
商工観光課											
7	1	2	県外販路拡大支援事業補助金		8/10		2/10	0	1,000	皆減	
7	1	2	企業力強化・創業支援補助金	1/2			1/2	0	3,000	皆減	
都市計画課											
8	4	1	民間住宅耐震化促進事業費補助金		9/10		1/10	0	0	皆減	
8	4	1	民間特定建築物耐震診断事業補助金	1/2	1/4		1/4	0	0	皆減	
学校教育課											
10	1	4	学力向上推進委員会補助金			定額	定額	2,615	2,615	0	32
10	1	4	選手派遣費補助金（県外）		8/10		2/10	4,480	4,480	0	29

【国・県等の補助を受けて交付している補助金】

単位:千円

款	項	目	補助金名称	当初予算額					比較	頁	
				補助区分				平成30年度			平成29年度
				国	県	その他	市				
生涯学習振興課											
10	5	1	子ども会県外研修補助金			定額		1,353	1,151	202	19
10	5	1	全沖縄子どもエイサーまつり補助金			定額		830	730	100	47
10	5	1	生涯学習フェスティバル実行委員会補助金			定額		553	553	0	50
10	5	1	ジュニアリーダー県外研修補助金			6/10	4/10	709	716	△7	18
10	6	1	スポーツ少年団交流派遣費補助金			定額		850	1,200	△350	19
10	6	1	選手派遣費補助金（県外）		8/10		2/10	7,680	7,680	0	49
10	6	1	チャレンジデー実行委員会補助金			定額	定額	0	645	皆減	
合 計								547,685	1,109,151	△561,466	

豊見城市行政機構図

平成30年4月1日

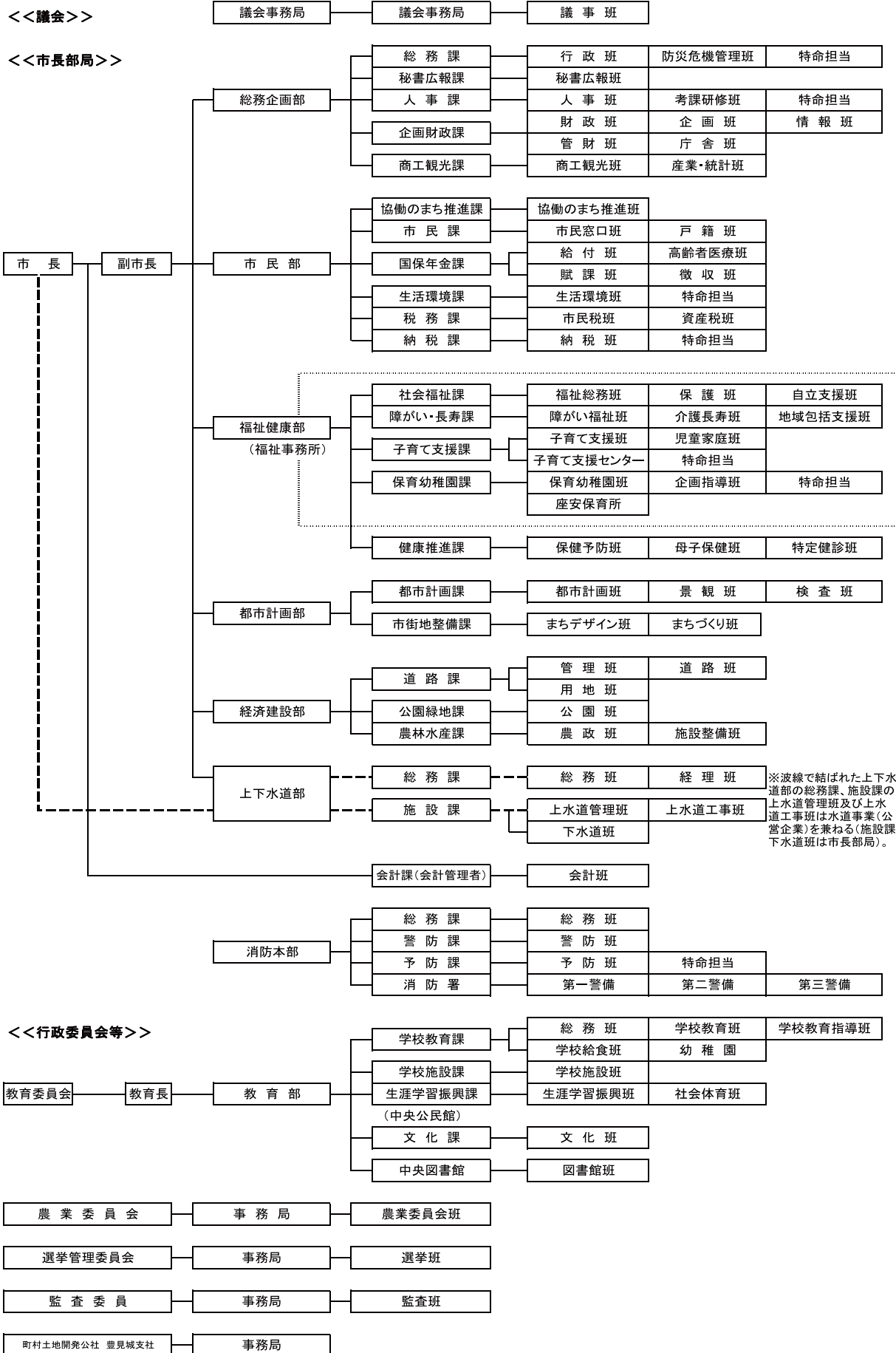

資料編

テレフォンガイド

【行政】

市役所	字翁長854-1	(代)850-0024	豊崎保育園分園	字豊崎1-396	856-6432
市教育委員会(学校教育課)	字翁長854-1	850-0035	みそら保育園	字饒波1015-2	850-3900
市立中央公民館	字平良467-1	850-3280	こがねの子保育園	字上田23-1	856-5102
市立中央図書館	字伊良波392	856-6006	めぐみの森保育園	字与根520-4	856-9360
学校給食センター	字伊良波249-1	850-4585			
農業委員会	字翁長854-1	850-5339			
選挙管理委員会	〃	850-8859			
議会事務局	〃	850-0025			
わくわく児童館	字保栄茂1153-109	856-7124			
真嘉部コミュニティセンター	字根差部375-2	840-6828			
子育て支援センターくっぴー	字座安238	850-9214			
市消防本部	字高安339-1	850-3105			

【認定こども園】

おなが幼保連携型認定こども園	字翁長647-6	850-1498
豊見城こども園	字高嶺446-96	851-5527

【福祉関係】

市社会福祉協議会	字平良467-4	856-2782
豊見城市地域活動支援センターゆい桜	字嘉数480-6	850-5641

【公立学校】

南部農林高等学校	字長堂182	850-6006
豊見城高等学校	字真玉橋217	850-5551
豊見城南高等学校	字翁長520	850-1950
豊見城中学校	字宜保218-1	850-0036
長嶺中学校	字饒波1068-2	850-1900
伊良波中学校	字伊良波273	850-2791
上田小学校	字宜保218-1	850-0037
長嶺小学校	字饒波1018	850-5907
座安小学校	字座安230-1	850-3627
豊見城小学校	字高嶺446-15	850-5377
伊良波小学校	字伊良波300	850-9213
とよみ小学校	字高安1132-2	850-8030
豊崎小学校	字豊崎1-406	840-6530
ゆたか小学校	字豊見城601-1	850-6639
上田幼稚園	字宜保218-1	850-7876
長嶺幼稚園	字饒波1018	850-7877
座安幼稚園	字座安55	850-8293
伊良波幼稚園	字伊良波382	856-3697
とよみ幼稚園	字根差部579-1	856-8089
豊崎幼稚園	字豊崎1-1190	850-6775
ゆたか幼稚園	字豊見城601-2	856-8679

【医療関係(総合)】

豊見城中央病院	字上田25	850-3811
---------	-------	----------

【金融機関(郵便局・JA・銀行)】

豊見城郵便局	字上田531-1	850-4414
座安郵便局	字座安338-3	850-5157
豊見城団地内郵便局	字平良158-11	850-9715
真玉橋郵便局	字真玉橋278	850-1171
JAおきなわ豊見城支店	字上田559	850-0061
JAおきなわ豊見城市役所内支店	字翁長854-1	856-0090
JAおきなわ真玉橋支店	字真玉橋274-3	850-5531
琉球銀行豊見城支店	字上田552-1	856-0220
沖縄銀行豊見城支店	字上田540-1	850-0611
沖縄銀行とよみ出張所	字平良147-1	840-2600
沖縄海邦銀行豊見城支店	字宜保407-1	856-3191
沖縄海邦銀行真玉橋支店	字根差部695	856-1444

【警察】

豊見城警察署	字瀬長17-8	850-0110
豊見城中央交番	字宜保250	850-0045
豊見城駐在所(豊団地内)	字平良158-11	850-4056
座安駐在所	字座安337	850-3572

【特産品】

ウーシ染め協同組合	字豊崎1-1162	850-8454
忠孝酒造(株)	字名嘉地132	850-1257
(有)与根製塩所	字与根75-6	850-0164
(有)とみしろ製塩	字与根500-3	850-8860
(株)琉球漆器	字真玉橋149	850-7210

【その他】

市観光協会	字豊崎1-1162	856-8766
市シルバー人材センター	字平良536	850-7716
NPO法人豊見城市体育協会	字平良536	850-3279
市商工会	字高安358-2	850-2060
旧海軍司令部壕	字豊見城236	850-4055
糸豊環境美化センター	糸満市字東里74-1	997-3078
岡波・苑し尿処理施設	糸満市西崎町4丁目1	994-1847
南斎場	字豊見城925	851-0373

【市立保育所】

座安保育所	字座安239-5	850-4382
-------	----------	----------

【法人立認可保育園】

ゆたか保育園	字高嶺589	850-5992
ゆたか保育分園	字高嶺395-99	850-5992
つぼみ保育園	字嘉数469-5	850-3773
あゆみ保育園	字宜保253	850-3043
大地保育園	字豊見城197-69	856-0088
もみじ保育園	字平良215	850-7050
ドレミ保育園	字名嘉地333-2	856-1822
むつみ保育園	字上田449-5	850-1792
聖マルコ保育園	字根差部374-14	850-4299
へいわだい保育園	字宜保387-1	856-3588
大輝保育園	字根差部288-1	850-7445
とよみ保育園	字真玉橋238-1	850-1122
レキオスキッズガーデン(とよみ保育園分園)	字豊見城696-1	850-1122
豊崎保育園	字豊崎1-389	856-6432

私たちの生活と“よさん”

平成30年6月発行

発行 豊見城市
〒901-0292 豊見城市字翁長854番地1
<http://www.city.tomigusuku.okinawa.jp>

編集 総務企画部 企画財政課
TEL 098(850)0269
FAX 098(850)5343

印刷 第一印刷株式会社
〒901-0202 豊見城市字嘉数502-3
TEL 098(850)5858(代)
FAX 098(850)5829
<http://www.diis.co.jp>

