

平成25年度

# 私たちの生活と “よさん”



豊見城市



## 発行にあたり



豊見城市長 宜保晴毅

市民の皆様には、日頃から市政運営に対しご理解とご協力を賜り、厚く感謝申し上げます。

さて、本年度も予算に盛り込まれたそれぞれの分野の事業を市民の皆様にご具体的に知らせるため、予算の内容をわかりやすい言葉、図表、写真等で解説した『平成25年度私たちの生活と"よさん"』を作成いたしました。

本書は、市民と行政が取り組む「協働のまちづくり」が社会潮流となるなか、市民と行政が情報を共有し対等な信頼関係のもと、共に協力するまちづくりを推進することを目的としております。

本書が本年度の市の重要施策や市政運営の説明資料としての役割を果たし、よりよいまちづくりのための議論の一助として、多くの皆様が有効に活用されますことを期待いたします。

本書の掲載内容等について改善すべき箇所があらうかと思えます。お気づきの点がございましたら、ご遠慮なくご意見を頂ければ幸いです。

平成25年6月



# 目 次

発行にあたり	
目 次	i
事業別一覧表	iv
基本計画	1
予算編成の手法	2
本書のキーワード	3
本書の見方	4
平成25年度予算規模	5
平成25年度一般会計予算内訳	6
豊見城市のよさんを家計にたとえると!?	8

## I 平成25年度歳入予算の状況

市税について(収入)	9
------------	---

## II 平成25年度歳出予算の状況

### 1 協働と交流によるまちづくり

1-1 コミュニティの振興	
コミュニティの振興	11
1-2 協働のまちづくり	
協働のまちづくり	12
1-3 交流の促進	
県外・国際交流の促進	16
1-4 平等参画社会の形成	
人権意識の普及	17
男女共同参画社会の形成	19
1-5 平和行政の推進	
平和行政の推進	20

### 2 子どもが活きる学びと文化のまちづくり

2-1 教育の充実	
幼児教育・義務教育の充実	21
2-2 子育て環境の充実	
子育て環境の充実	31
2-3 地域文化の振興	
地域文化の振興	39

2-4	生涯学習社会の確立	
	生涯学習社会の確立	41
<b>3</b>	<b>共助でつくる健康文化と福祉のまちづくり</b>	
3-1	健康づくりの推進	
	保健・医療体制の充実	45
	スポーツ・レクリエーションの振興	56
3-2	福祉の充実	
	地域福祉の体制充実	60
	高齢者福祉	61
	障害者福祉	65
	生活保護	68
<b>4</b>	<b>持続可能な環境と安心・安全のまちづくり</b>	
4-1	自然環境の保全と活用	
	自然環境の保全と活用	69
4-2	公害対策と環境衛生	
	公害問題への対応	69
	環境衛生対策の推進	71
4-3	環境共生のまちづくり	
	環境共生のまちづくり	76
4-4	災害に強いまちづくり	
	防災都市づくり	76
	防災体制の整備と国民保護への対応	77
4-5	総合的な危機管理体制の強化	
	防犯体制の強化	78
	交通安全対策の推進	78
	消防と救命救急体制の充実	79
<b>5</b>	<b>地域特性を活かした産業創造のまちづくり</b>	
5-1	地域産業の活性化	
	農業・水産業の振興	81
	商業の振興	87
	製造・物流業の振興	88
5-2	新たな産業の創造	
	観光・リゾート産業の振興	89
5-3	雇用の安定と促進	
	雇用の安定と促進	91

## 6 都市とみどりが調和するまちづくり

6-1 快適で暮らしやすいまちの形成	
計画的な土地利用の推進	93
調和のとれた市街地の整備	94
6-2 生活と産業を支える都市基盤の整備	
道路網等の整備	95
公共交通サービスの維持・向上	102
公園・緑地の整備	103
水の安定供給	105
下水道の整備	106

## 7 計画の推進のために

7-1 行政運営の工夫	
行政運営の工夫	109
7-2 行財政の進行管理	
行財政の進行管理	114

## 資料編

### 市の財政状況

市の予算の動き(当初予算額)	115
市の財政力・経常収支比率	117
実質公債費比率	118
市債(市の借金)の動き	119
基金(市の貯金)の内訳・動き	120
補助金の一覧	121
豊見城市行政機構図	124
テレフォンガイド	125

## 1 協働と交流によるまちづくり

1-1 コミュニティの振興				平成25年度 予 算 額	頁
コミュニティの 振興	1	自治会放送施設整備事業補助金	総 務 課	100万円	11
	2	自治会活動の支援	協働のまち推進課	4,913万円	11
	3	市民団体活動支援事業	協働のまち推進課	120万円	11
1-2 協働のまちづくり					
協働のまちづくり	4	情報公開及び個人情報保護審議会・審査会の開催	総 務 課	14万円	12
	5	豊見城市広報番組の放送委託	秘 書 広 報 課	101万円	12
	6	広報「とみぐすく」の発行	秘 書 広 報 課	1,434万円	12
	7	平成25年度「私たちの生活と“よさん”」の発行	財 政 課	89万円	13
	8	所管事務調査	議 会 事 務 局	377万円	13
	9	政務活動費	議 会 事 務 局	276万円	13
	10	会議録の作成及び公表	議 会 事 務 局	470万円	14
	11	議会だよりの発行	議 会 事 務 局	319万円	14
	12	選挙啓発活動	選挙管理委員会	11万円	15
	13	選挙事務	選挙管理委員会	1,256万円	15
1-3 交流の促進					
県外・国際交流 の促進	14	豊見城市青少年国際交流事業	生涯学習振興課	544万円	16
	15	豊見城市海外移住者子弟研修生受入事業	企 画 調 整 課	116万円	16
	16	姉妹都市交流	生涯学習振興課	334万円	17
1-4 平等参画社会の形成					
人権意識の普及	17	人権の花運動事業	協働のまち推進課	52万円	17
	18	市民相談事業	協働のまち推進課	139万円	18
	19	女性相談員活動強化事業	児 童 家 庭 課	418万円	18
男女共同参画社会の形成	20	男女共同参画都市宣言記念式典事業	協働のまち推進課	127万円	19
	21	男女共同参画社会の推進	協働のまち推進課	58万円	19
1-5 平和行政の推進					
平和行政の推進	22	青少年の平和学習交流	生涯学習振興課	44万円	20

## 2 子どもが生きる学びと文化のまちづくり

2-1 教育の充実				平成25年度 予 算 額	頁
幼児教育・義務 教育の充実	23	上田幼稚園(分離校) 新增築事業	学 校 施 設 課	51,540万円	21
	24	上田小学校改築事業	学 校 施 設 課	1,800万円	21
	25	幼小中学校長寿命化対策事業	学 校 施 設 課	18,881万円	21
	26	小1・中3教室クーラー設置事業	学 校 施 設 課	628万円	21
	27	上田小学校(分離校) 新增築事業	学 校 施 設 課	304,044万円	22
	28	座安小学校 改築事業	学 校 施 設 課	92,998万円	22
	29	学校施設の整備	学 校 施 設 課	1,490万円	22



2-1 教育の充実			平成25年度 予 算 額	頁	
幼児教育・義務 教育の充実	30	電子黒板整備事業	学校教育課	24,640万円	23
	31	デジタル教科書整備事業	学校教育課	858万円	23
	32	学力向上サポート事業	学校教育課	2,718万円	23
	33	パソコン教室整備事業	学校教育課	1,113万円	23
	34	理科備品整備事業	学校教育課	1,000万円	24
	35	適応指導教室の充実	学校教育課	951万円	24
	36	登校支援員配置事業	学校教育課	279万円	24
	37	学校公用車整備事業	学校教育課	240万円	24
	38	宿泊英語学習事業	学校教育課	68万円	25
	39	私立幼稚園就園奨励補助事業	学校教育課	647万円	25
	40	預かり保育事業(幼稚園)	学校教育課	4,831万円	25
	41	小・中学校選手派遣事業	学校教育課	500万円	25
2-2 子育て環境の充実					
子育て環境の充実	42	学習支援ソフト更新事業	学校教育課	316万円	26
	43	学習支援補助員配置	学校教育課	741万円	26
	44	市学力到達度調査	学校教育課	312万円	26
	45	外国語(英語)活動の充実(小学校)	学校教育課	709万円	26
	46	英語教育の充実(小学校、中学校)	学校教育課	1,582万円	27
	47	情報教育の充実(小学校、中学校)	学校教育課	590万円	27
	48	こころの教室相談員の配置	学校教育課	137万円	27
	49	学校評議員の配置	学校教育課	30万円	27
	50	要保護、準要保護児童生徒及び特別支援学級児童生徒への援助	学校教育課	6,552万円	28
	51	学校給食の充実	学校給食センター	12,344万円	29
	52	育英会事業(学資の貸与)	学校教育課	1,185万円	30
	53	校務用コンピュータ整備事業	学校教育課	200万円	31
	54	自立支援教室指導員等配置事業	学校教育課	874万円	31
	55	放課後児童クラブ建設事業	児童家庭課	3,010万円	31
	56	認可外保育園環境整備事業	児童家庭課	1,805万円	31
	57	保育所入所待機児童対策特別事業	児童家庭課	921万円	32
	58	児童手当事業	児童家庭課	143,802万円	32
	59	安心子ども基金特別対策事業	児童家庭課	8,250万円	32
	60	ファミリー・サポート・センター事業	児童家庭課	246万円	32
	61	市立保育所・法人立保育園の運営費	児童家庭課	199,878万円	33
	62	市立保育所・法人立保育園における特別保育事業	児童家庭課	10,568万円	33
	63	次世代育成の支援	児童家庭課	200万円	34
	64	認可外保育園・自治会幼児園への支援	児童家庭課	3,277万円	34

事業別一覧表

2-2 子育て環境の充実				平成25年度 予 算 額	頁
子育て環境の充実	65	児童扶養手当の支給	児 童 家 庭 課	40,551万円	35
	66	母子家庭等の自立支援	児 童 家 庭 課	60万円	35
	67	児童クラブの運営費	児 童 家 庭 課	8,724万円	35
	68	母親クラブの活動助成	児 童 家 庭 課	23万円	35
	69	子どもにやさしいまちづくり事業	児 童 家 庭 課	50万円	36
	70	子育て支援ネットワーク事業	児 童 家 庭 課	791万円	36
	71	地域子育て支援拠点事業	児 童 家 庭 課	812万円	37
2-3 地域文化の振興					
地域文化の振興	72	豊見城市内文化財説明板設置事業	文 化 課	420万円	39
	73	埋蔵文化財確認調査事業	文 化 課	252万円	39
	74	全沖縄子どもエイサーまつり	生涯学習振興課	203万円	39
	75	文化協会への運営補助	文 化 課	139万円	39
	76	歴史民俗資料展示室の運営	文 化 課	79万円	40
	77	市史の編集	文 化 課	1,451万円	40
2-4 生涯学習社会の確立					
生涯学習社会の 確立	78	大ホール絨帳クリーニング・防火加工	生涯学習振興課	231万円	41
	79	児童生徒派遣費補助事業	生涯学習振興課	404万円	41
	80	学校支援地域本部事業	生涯学習振興課	168万円	41
	81	放課後子ども教室推進事業	生涯学習振興課	216万円	42
	82	豊寿大学の開講	生涯学習振興課	23万円	42
	83	生涯学習フェスティバル	生涯学習振興課	55万円	42
	84	公民館講座	生涯学習振興課	86万円	43
	85	図書資料の購入	中 央 図 書 館	1,000万円	43
	86	社会教育活動のための各種団体の育成	生涯学習振興課	358万円	44

3 共助でつくる健康文化と福祉のまちづくり

3-1 健康づくりの推進				平成25年度 予 算 額	頁
保健・医療体制 の充実	87	未熟児養育支援事業	健 康 推 進 課	786万円	45
	88	食育推進事業	健 康 推 進 課	83万円	45
	89	新型インフルエンザ等対策行動計画策定事業	健 康 推 進 課	55万円	45
	90	健康増進事業	健 康 推 進 課	69万円	46
	91	ウォーキング推進事業	健 康 推 進 課	65万円	46
	92	乳幼児の健康診査	健 康 推 進 課	1,970万円	46
	93	妊婦の健康診査	健 康 推 進 課	8,382万円	47
	94	がん検診・健康診査	健 康 推 進 課	3,895万円	47
	95	乳児家庭全戸訪問事業(こんにちは赤ちゃん(宝宝)事業)	健 康 推 進 課	427万円	48
	96	母子の保健事業	健 康 推 進 課	216万円	49

3-1 健康づくりの推進				平成25年度 予 算 額	頁
保健・医療体制 の充実	97	生活習慣病の予防	健康推進課	20万円	49
	98	予防接種	健康推進課	31,102万円	50
	99	絵本の配布事業	健康推進課	56万円	51
	100	国民年金事務	国保年金課	492万円	51
	101	国民健康保険事業	国保年金課	731,517万円	52
	102	特定健康診査事業	国保年金課	3,217万円	53
	103	特定保健指導事業	国保年金課	2,550万円	53
	104	後期高齢者医療保険(特別会計分)	国保年金課	31,309万円	54
	105	後期高齢者医療保険(一般会計分)	国保年金課	41,530万円	54
	106	子どもへの医療費助成	児童家庭課	11,128万円	55
	107	母子及び父子家庭などへの医療費助成	児童家庭課	2,061万円	55
	108	妊産婦の助産施設保護措置	生涯学習振興課	78万円	55
スポーツ・レクリ エーションの振 興	109	総合公園水泳プール水槽塗装	生涯学習振興課	920万円	56
	110	瀬長島野球場等整備改修工事	生涯学習振興課	26,105万円	56
	111	スポーツ施設の開放	生涯学習振興課	1,205万円	57
	112	学校体育施設の開放	生涯学習振興課	224万円	57
	113	プール施設の開放	生涯学習振興課	1,022万円	58
	114	スポーツ教室の開催	生涯学習振興課	76万円	58
	115	スポーツ大会の開催	生涯学習振興課	44万円	59
	116	児童・生徒オリンピック大会の開催	生涯学習振興課	94万円	59
	117	体育協会の運営補助	生涯学習振興課	1,561万円	59
	118	スポーツ少年団の運営補助	生涯学習振興課	56万円	60
3-2 福祉の充実					
地域福祉の体制 充実	119	社会福祉協議会の運営補助	社会福祉課	5,543万円	60
	120	自殺対策緊急強化事業	障がい・長寿課	132万円	60
高齢者福祉	121	敬老会の開催	障がい・長寿課	224万円	61
	122	高齢者への祝い金などの支給	障がい・長寿課	377万円	61
	123	老人クラブの運営補助など	障がい・長寿課	400万円	61
	124	老人用福祉電話の助成	障がい・長寿課	40万円	62
	125	在宅介護支援センターの運営費	障がい・長寿課	1,190万円	62
	126	高齢者の在宅福祉	障がい・長寿課	215万円	62
	127	地域支援事業	障がい・長寿課	10,562万円	63
	128	沖縄県介護保険広域連合の運営費	障がい・長寿課	44,627万円	64
障害者福祉	129	障害児通所給付費の支給	障がい・長寿課	17,127万円	65
	130	育成医療費の給付	障がい・長寿課	921万円	65
	131	難病患者等居宅生活支援事業	障がい・長寿課	95万円	65

事業別一覧表

3-2 福祉の充実				平成25年度 予 算 額	頁
障害者福祉	132	障害程度区分認定訪問調査事業	障がい・長寿課	948万円	65
	133	地域生活支援事業	障がい・長寿課	6,096万円	66
	134	特別障害者(児)手当の給付	障がい・長寿課	3,237万円	66
	135	補装具の給付(修理)	障がい・長寿課	1,742万円	67
	136	障害福祉サービス費の支給	障がい・長寿課	78,473万円	67
	137	身体障害者への更生医療費の給付	障がい・長寿課	8,218万円	67
	138	重度心身障害者への医療費の給付	障がい・長寿課	8,699万円	67
生活保護	139	住宅手当緊急特別措置事業	社会福祉課	1,273万円	68
	140	生活保護費の支給と支援	社会福祉課	103,563万円	68
<b>4 持続可能な環境と安心・安全のまちづくり</b>					
4-1 自然環境の保全と活用				平成25年度 予 算 額	頁
自然環境の保全 と活用	141	漫湖水鳥・湿地センターの運営補助	生活環境課	550万円	69
4-2 公害対策と環境衛生					
公害問題への対応	142	那覇空港周辺における航空機騒音測定業務	生活環境課	470万円	69
	143	自動車騒音常時監視業務	生活環境課	162万円	69
	144	住宅騒音防止対策	生活環境課	84万円	70
	145	合併処理浄化槽の設置	生活環境課	244万円	70
	146	国場川、保栄茂川水系の水質調査や悪臭調査	生活環境課	127万円	70
	147	河川の環境保全活動	生活環境課	9万円	71
環境衛生対策の 推進	148	ごみ収集事業	生活環境課	48,681万円	71
	149	資源物の収集とリサイクル	生活環境課	755万円	72
	150	廃棄物に対する意識啓発	生活環境課	11万円	72
	151	生ごみ処理機などの購入補助	生活環境課	90万円	72
	152	瀬長島サンセットパークなどの環境整備	振興開発課	280万円	73
	153	普通財産ごみ回収処理	総務課	50万円	74
	154	臨時ごみ処理対策	生活環境課	207万円	74
	155	ヤスデ、蚊などの駆除	生活環境課	54万円	74
	156	松くい虫の防除	農林水産課	30万円	75
	157	不法投棄防止対策	生活環境課	9万円	75
	158	犬や猫などの衛生対策	生活環境課	248万円	75
4-3 環境共生のまちづくり					
環境共生のまち づくり	159	住宅用太陽光発電システム導入補助金	商工観光課	200万円	76
4-4 災害に強いまちづくり					
防災都市づくり	160	防災備蓄整備事業	総務課	406万円	76
	161	自主防災組織支援及び防災訓練	総務課	250万円	76
防災体制の整備と国 民保護への対応	162	防災対策と災害時の対応	総務課・協働のまち推進課	385万円	77

4-5 総合的な危機管理体制の強化				平成25年度 予 算 額	頁
防犯体制の強化	163	防犯対策	協働のまち推進課	95万円	78
交通安全対策の推進	164	交通安全の啓発	協働のまち推進課	153万円	78
消防と救命救急 体制の充実	165	心臓マッサージ機整備	消 防 本 部	282万円	79
	166	救急統計システム整備	消 防 本 部	207万円	79
	167	防火対象物管理システム整備	消 防 本 部	48万円	79
	168	消防初任者研修	消 防 本 部	167万円	79
	169	消火栓の設置事業	消 防 本 部	1,143万円	80
	170	防火意識の啓発	消 防 本 部	55万円	80

## 5 地域特性を活かした産業創造のまちづくり

5-1 地域産業の活性化				平成25年度 予 算 額	頁
農業・水産業の 振興	171	市いきいき野菜生産支援事業	農 林 水 産 課	12,451万円	81
	172	新規就農一貫支援事業	農 林 水 産 課	3,803万円	81
	173	青年就農給付金(経営開始型)補助金	農 林 水 産 課	1,998万円	81
	174	豊見城産マンゴー販売促進事業	農 林 水 産 課	386万円	81
	175	地域農業マスタープラン作成事業	農 林 水 産 課	222万円	82
	176	農地・水・環境保全向上対策支援交付金	農 林 水 産 課	91万円	82
	177	産地銘柄づくりの奨励	農 林 水 産 課	79万円	82
	178	農業用廃プラスチックの処理	農 林 水 産 課	45万円	82
	179	認定農業者への支援	農 林 水 産 課	34万円	83
	180	ミカンコミバエの防除	農 林 水 産 課	83万円	83
	181	農業用水対策施設の補助	農 林 水 産 課	90万円	83
	182	野菜振興推進協議会の運営補助	農 林 水 産 課	9万円	84
	183	さとうきび生産振興対策協議会の運営補助	農 林 水 産 課	87万円	84
	184	漁業再生の支援	農 林 水 産 課	505万円	85
	185	後継者・人材育成のための各種団体への補助	農 林 水 産 課	177万円	86
商業の振興	186	商工会の運営補助	商 工 観 光 課	879万円	87
	187	小口資金融資貸付	商 工 観 光 課	300万円	87
製造・物流業の振興	188	豊崎地区企業立地の助成	商 工 観 光 課	1,144万円	88
5-2 新たな産業の創造					
観光・リゾート産 業の振興	189	観光振興地域環境美化強化事業	道 路 課	3,400万円	89
	190	西海岸観光地域利用促進事業	都 市 計 画 課	924万円	89
	191	瀬長島観光拠点整備事業	振 興 開 発 課	27,041万円	89
	192	文化観光創出事業	振 興 開 発 課	1,070万円	89
	193	観光関連団体支援事業	商 工 観 光 課	2,000万円	90
	194	豊見城市観光プラザていくま館指定管理業務	商 工 観 光 課	157万円	90
	195	豊見城市観光協会補助金	商 工 観 光 課	1,147万円	90

事業別一覧表

5-2 新たな産業の創造				平成25年度 予 算 額	頁
観光・リゾート産 業の振興	196	「道の駅」維持管理経費	商 工 観 光 課	3,037万円	90
5-3 雇用の安定と促進					
雇用の安定と促進	197	就業促進講演会	生 活 環 境 課	36,000万円	91
	198	シルバー人材センターの運営補助	振 興 開 発 課	183,300万円	91

6 都市とみどりが調和するまちづくり

6-1 快適で暮らしやすいまちの形成				平成25年度 予 算 額	頁
計画的な土地利 用の推進	199	豊見城市景観計画策定事業	都 市 計 画 課	470万円	92
	200	饒波川流域都市整備事業	振 興 開 発 課	66万円	93
	201	都市計画図書等作成業務	都 市 計 画 課	50万円	93
	202	国土利用対策	企 画 調 整 課	5万円	93
調和のとれた市 街地の整備	203	土地区画整理事業	都 市 施 設 課	30,831万円	94
6-2 生活と産業を支える都市基盤の整備					
道路網等の整備	204	市道施設整備事業	道 路 課	1,690万円	95
	205	都市計画道路等整備事業	都 市 施 設 課	37,624万円	95
	206	道路などの維持管理	道 路 課	4,502万円	95
	207	交通安全施設の整備	道 路 課	900万円	96
	208	生活排水路などの整備	道 路 課	1,440万円	96
	209	道路の新設と改良	道 路 課	58,410万円	97
	210	市道維持修繕事業	道 路 課	1,010万円	102
公共交通サービス の維持・向上	211	市内一周バスの運営補助	協働のまち推進課	1,081万円	102
公園・緑地の整備	212	都市公園安全・安心対策緊急総合支援事業	都 市 施 設 課	3,400万円	103
	213	豊崎海浜・都市公園維持管理事業	都 市 施 設 課	2,915万円	103
	214	都市公園・緑地などの管理業務	都 市 施 設 課	3,383万円	103
	215	豊崎地区の公園整備	都 市 施 設 課	117,100万円	104
水の安定供給	216	上水道事業	水道部総務課・水道部施設課	162,284万円	105
下水道の整備	217	下水道事業	下 水 道 課	93,208万円	106
	218	農業集落排水事業	農 林 水 産 課	1,885万円	107

7 計画の推進のために

7-1 行政運営の工夫				平成25年度 予 算 額	頁
行政運営の工夫	219	コンビニエンスストア収納代行	納 税 課	389万円	109
	220	ホームページシステム更新	企 画 調 整 課	620万円	109
	221	沖縄特殊戸籍システム導入事業	市 民 課	3,310万円	109
	222	戸義副本データシステム事業	市 民 課	253万円	109
	223	住所修正等データ連携作業	市 民 課	431万円	110
	224	ICTアドバイザー委託事業	企 画 調 整 課	50万円	110
	225	情報・ネットワーク機器整備	企 画 調 整 課	972万円	110

7-1 行政運営の工夫				平成25年度 予 算 額	頁
行政運営の工夫	226	法制執務サポート事業	総 務 課	47万円	110
	227	例規集電子システムの維持管理	総 務 課	188万円	110
	228	特別職の給与など	人 事 課	35,394万円	111
	229	職員の給与など	人 事 課	246,054万円	111
	230	職員研修の実施	人 事 課	232万円	112
	231	土地・家屋異動修正管理業務	税 務 課	1,423万円	113
	232	住民基本台帳ネットワークの運用	市 民 課	10,201万円	113
	233	戸籍・住民票・印鑑登録に関する事務	市 民 課	1,128万円	113
7-2 行政財政の進行管理					
行財政の進行管理	234	「しせい改革アクションプラン」に基づく行政改革の推進	企 画 調 整 課	25万円	114
	235	統計調査業務	企 画 調 整 課	377万円	114





# 自律

# 活力

# 共生

ひと・そら・みどり・がしなが  
響<sup>とよ</sup>むまちとみどりが  
すく

## 1. 協働と交流による まちづくり

～コミュニティ振興・市民参加・交流・人権分野～

- ・コミュニティの振興
- ・協働のまちづくり
- ・交流の促進
- ・平等参画社会の形成
- ・平和行政の推進

## 2. 子どもが生きる 学びと文化のまちづくり

～教育・子育て・文化振興分野～

- ・教育の充実
- ・子育て環境の充実
- ・地域文化の振興
- ・生涯学習社会の確立

## 3. 共助でつくる 健康文化と福祉のまちづくり

～健康・福祉分野～

- ・健康づくりの推進
- ・福祉の充実

## 4. 持続可能な環境と 安心・安全のまちづくり

～環境・危機管理分野～

- ・自然環境の保全と活用
- ・公害対策と環境衛生
- ・環境共生のまちづくり
- ・災害に強いまちづくり
- ・総合的な危機管理体制の強化

## 5. 地域特性を活かした 産業創造のまちづくり

～産業分野～

- ・地域産業の活性化
- ・新たな産業の創造
- ・雇用の安定と促進

## 6. 都市とみどりが 調和するまちづくり

～市街地整備・都市基盤整備分野～

- ・快適で暮らしやすいまちの形成
- ・生活と産業を支える都市基盤の整備

## 7. 計画の推進のために

～行財政改革分野～

- ・行政運営の工夫
- ・行財政の進行管理

## 予算編成の手法

本市では、これまでの予算編成手法の検証を踏まえて、従来の「枠配分方式」を見直し、「枠配分方式」及び「積み上げ方式」の2方式を併用し、将来を見据えた堅実で節度ある財政運営を目指して、各課等及び各現場の責任領域の明確化と行政運営の維持・継続のため限られた貴重な財源を有効かつ適切に配分を図る予算編成を行いました。

### 予算編成の手法

枠配分方式とは…………… 経費区分ごとに財源を予め配分し、その範囲内で、各部局の責任で事業を取捨選択し、計画的に財源不足を解消する手法。

積み上げ方式とは…………… 各課が実施しようとする事務・事業の予算を要求し、これら一つひとつの予算要求について、財政課がその必要性、金額などを査定する手法。

### 〔各予算編成手法の経費区分〕

枠配分方式	人件費（議員、職員、臨時職員及び嘱託職員） 政策的経費（実施計画採択分）
積み上げ方式	人件費及び政策的経費を除くすべての経費 （物件費、扶助費、負担金・補助金、積立金、繰出金、単年度執行経費等）

# 本書のキーワード

## 予算とは・・・

予算とは、市が行う様々な事業の1年間の収入と支出の予定です。予算は、4月から翌年の3月までを1年間とする「年度」で表されています。例えば、「平成25年度予算」は平成25年4月1日から平成26年3月31日までの収入と支出予定を表したものです。

また、予算の一切の収入をまとめて「歳入」といい、一切の支出をまとめて「歳出」といい、歳入と歳出は同じ金額になっています。

## 会計とは・・・

本市の予算は、一般会計と6つの特別会計で構成されています。

### ・一般会計

道路や公園の整備、学校の整備、福祉事業、市民活動、ごみ処理、健康づくりなど、市政運営の基本となる会計です。

### ・特別会計

国民健康保険事業、下水道事業など、一般会計と分けて経理する必要のある会計です。

### ・公営企業会計

民間企業と同じように、利用料金などの事業収益で運営している会計です。（水道事業）

## 予算書とは・・・

予算を会計ごとに法律の定めに基づいて作成したものを予算書といいます。

歳入（収入）、歳出（支出）ともに款・項・目・節の順に細分化して整理されています。



予算書の表記

## 予算書と「私たちの生活と“よさん”」の異なる点

予算書は、「行政が年間を通して行う活動計画」を集大成した大切な計画書なのですが、決められた分類や並びにより事業を記載しているため、市民のみなさんには馴染みが無くわかりづらいものとなっています。そこで、本書では事業ごとに事業費やその財源内訳、予算書では伝えきれない事業の内容などを分かりやすく記載しています。

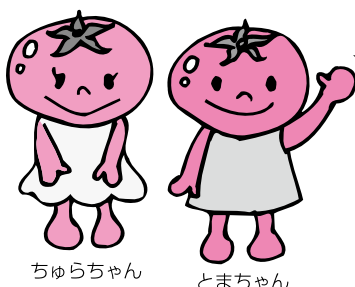

わたしたちと一緒に  
豊見城の“よさん”を  
のぞいてみよう！



今年で11年目を迎えます

# 本書の見方

本書の見方は次のようになっています。

- ① ② ③  
**48** 市立保育所・法人立保育園における特別保育事業（児童家庭課）  
**H25** 1億568万円（**H24** 1億1,346万円）**財源** 県6,379万円、市4,189万円

④ ⑤ ⑥

**何のために？**

家族の就労形態の多様化やさまざまな保育ニーズに対応するため、市立保育所・法人立保育園において特別保育を実施します。



可愛い笑顔でハイチーズ！

⑦

**主な事業**

事業名	事業費や事業内容	カッコ書きは財源内訳
障がい児（軽度・中度）保育事業	1,000万円（市1,000万円） 集団保育が可能な障がいをもつ児童の保育を行います。	
特定保育事業（法人立のみ）	513万円（県342万円、市171万円） パート等により育児が出来ないときに保育を行います。	
延長保育	8,190万円（県5,460万円、市2,730万円） 延長保育を行う認可保育園に時間外保育に係る費用や軽食等の補助を行います。	
病児・病後児保育	865万円（県577万円、市288万円） 家族の就労のため昼間保育を必要とする乳幼児が、病気の回復期で集団保育が困難となっている期間、指定施設（松岡病児保育センター）において保育を行います。	

- ① 本書における事業の整理番号です。  
 ② 平成25年度に実施する事業の名称です。  
 ③ 事業を実施する担当課です。  
 ④ **H25** 平成25年度に実施する事業の当初予算額です。（単位：万円）  
 ⑤ **H24** 平成24年度の同事業の当初予算額です。（単位：万円）  
 ⑥ **財源** 事業の財源内訳です。

表示について

国…この事業に対して国から交付される補助金などです。

県…この事業に対して県から交付される補助金などです。

市…市税など財源の使途が特定されていない財源です。

- ⑦ 事業の目的や内容などを説明します。

その他

新規……………新規に実施する事業です。

一括交付金……………沖縄振興特別推進交付金事業の対象となる事業です。



# 平成25年度予算規模

## 各会計の予算額

会 計 名		平成25年度 当初予算額	平成24年度 当初予算額	比 較	対前年度比	掲載頁	
一 般 会 計		245億900万円	185億6,500万円	59億4,400万円	32.0%		
特 別 会 計	国民健康保険特別会計	73億1,517万円	70億2,463万円	2億9,054万円	4.1%	52頁	
	後期高齢者医療特別会計	3億1,309万円	2億9,074万円	2,235万円	7.7%	54頁	
	農業集落排水事業特別会計	1,885万円	1,820万円	65万円	3.6%	107頁	
	土地区画整理事業特別会計	3億831万円	3億5,435万円	△4,604万円	△13.0%	94頁	
	下水道事業特別会計	9億3,208万円	11億3,454万円	△2億246万円	△17.8%	106頁	
	住宅地区改良事業特別会計	— ※	5億1,009万円	△5億1,009万円	皆減		
	育英会特別会計	1,185万円	1,044万円	141万円	13.5%	30頁	
	特別会計計	88億9,935万円	93億4,299万円	△4億4,364万円	△4.7%		
業公 会営 計企	水道事業会計	収益的収支	14億814万円	14億74万円	740万円	0.5%	105頁
		資本的収支	2億1,470万円	4億6,452万円	△2億4,982万円	△53.8%	
合 計		350億3,119万円	297億7,325万円	52億5,794万円	17.7%		

### おことわり

※表示単位末端は端数処理により表示しているため、各項目の計と内訳が一致しないことがあります。

※住宅地区改良事業特別会計については、平成25年度から一般会計へ移行します。

# 一般会計歳入予算内訳245億900万円

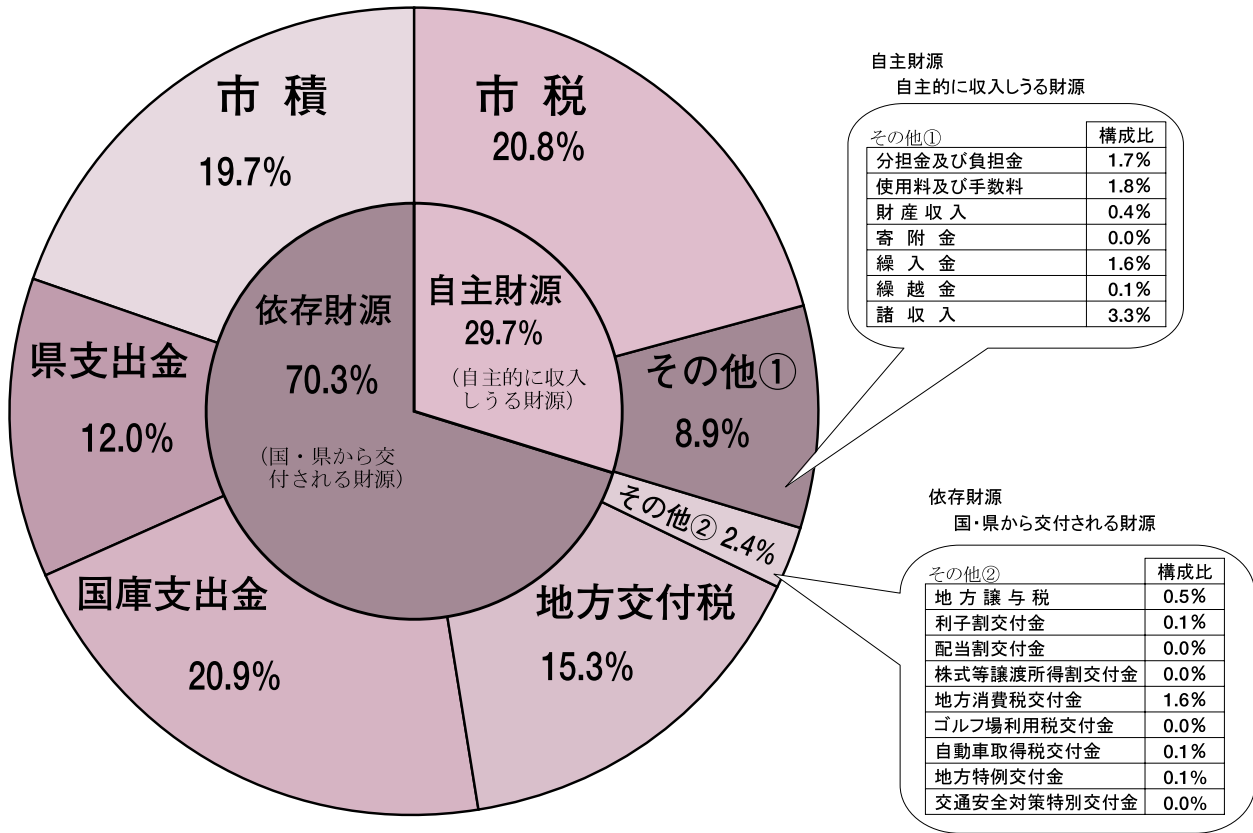

## 一般会計予算事項別明細 歳入

(単位：千円、%)

予算科目名称	平成25年度	平成24年度	比較	増減率	構成比	主な内容
1 市 税	5,109,940	4,911,548	198,392	4.0	20.8	市民税・固定資産税・軽自動車税など
2 地方譲与税	111,581	118,046	△6,465	△5.5	0.5	国税のうち市に譲与される税
3 利子割交付金	29,926	15,968	13,958	87.4	0.1	
4 配当割交付金	5,042	6,020	△978	△16.2	0.0	
5 株式等譲渡所得割交付金	1,689	1,104	585	53.0	0.0	国もしくは県により徴収された税のうち
6 地方消費税交付金	391,701	373,105	18,596	5.0	1.6	市に交付される財源
7 ゴルフ場利用税交付金	3,161	3,256	△95	△2.9	0.0	
8 自動車取得税交付金	20,605	17,220	3,385	19.7	0.1	
9 地方特例交付金	20,557	26,638	△6,081	△22.8	0.1	国策減税の補填のために交付される財源
10 地方交付税	3,743,658	3,836,833	△93,175	△2.4	15.3	標準的な行政運営のために交付される財源
11 交通安全対策特別交付金	9,000	8,000	1,000	12.5	0.0	交通反則金のうち市に交付される財源
12 分担金及び負担金	425,652	418,831	6,821	1.6	1.7	受益者負担金など
13 使用料及び手数料	430,330	210,994	219,336	104.0	1.8	施設使用料や証明書交付手数料など
14 国庫支出金	5,128,473	4,140,131	988,342	23.9	20.9	事業に対する国からの補助金
15 県支出金	2,937,775	1,804,807	1,132,968	62.8	12.0	事業に対する県からの補助金
16 財産収入	93,699	67,823	25,876	38.2	0.4	市有財産の貸付金や売却収入など
17 寄 附 金	2	1,001	△999	△99.8	0.0	個人や団体からの寄付など
18 繰 入 金	403,805	576,202	△172,397	△29.9	1.6	基金などからの取り崩し金
19 繰 越 金	20,000	20,000	0	0.0	0.1	前年度から持ち越した財源
20 諸 収 入	799,062	403,115	395,947	98.2	3.3	延滞金や預金利子など
21 市 債	4,823,342	1,604,358	3,218,984	200.6	19.7	借金
歳入合計	24,509,000	18,565,000	5,944,000	32.0	100.0	

# 一般会計歳出予算内訳245億900万円

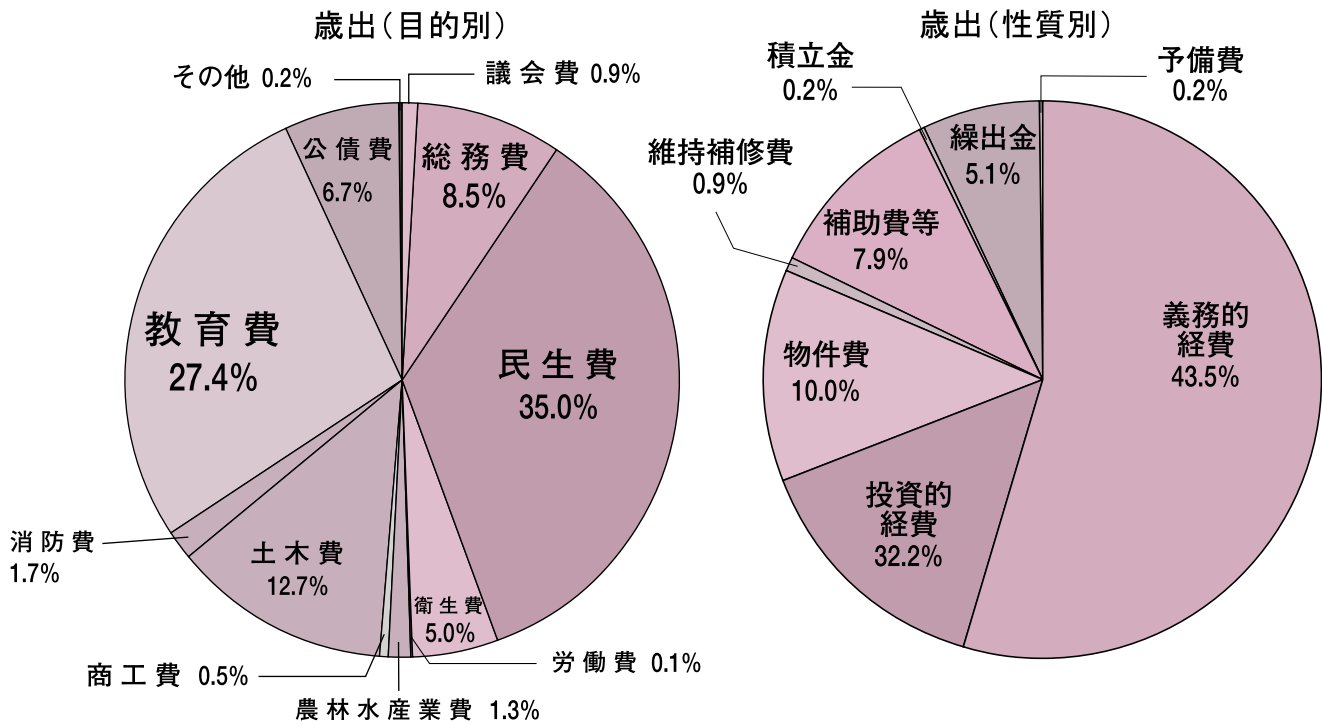

一般会計予算事項別明細 歳出 (目的別)

(単位：千円、%)

款	平成25年度	平成24年度	比較	増減率	構成比	主な内容
1 議会費	213,327	225,446	△12,119	△5.4	0.9	議会活動の経費
2 総務費	2,089,579	1,909,443	180,136	9.4	8.5	市の財産管理や市税の事務などの経費
3 民生費	8,567,764	8,534,483	33,281	0.4	35.0	福祉や保育などの経費
4 衛生費	1,228,616	1,394,969	△166,353	△11.9	5.0	保健、健康づくり、ごみ、環境対策の経費
5 労働費	16,065	9,288	6,777	73.0	0.1	雇用対策の経費
6 農林水産業費	329,977	127,738	202,239	158.3	1.3	農林水産業の振興や集落整備などの経費
7 商工費	133,926	141,077	△7,151	△5.1	0.5	商工業や観光の振興などの経費
8 土木費	3,118,329	1,818,199	1,300,130	71.5	12.7	道路、公園などのまちづくりや維持管理の経費
9 消防費	421,832	391,326	30,506	7.8	1.7	防火・防災・災害対応などの経費
10 教育費	6,708,448	2,544,968	4,163,480	163.6	27.4	小・中学校や社会体育・教育などの経費
11 災害復旧費	3	608	△605	△99.5	0.0	道路や校舎などの災害復旧の経費
12 公債費	1,641,121	1,439,430	201,691	14.0	6.7	建設事業などの借金返済の経費
13 諸支出金	13	25	△12	△48.0	0.0	市の財産に係る経費
14 予備費	40,000	28,000	12,000	42.9	0.2	当初予定に無い支出に対応するための経費
歳出合計(目的別)	24,509,000	18,565,000	5,944,000	32.0	100.0	

一般会計予算事項別明細 歳出 (性質別)

(単位：千円、%)

款	平成25年度	平成24年度	比較	増減率	構成比	主な内容
1 義務的経費	10,653,668	10,129,825	523,843	5.2	43.5	社会保障費、職員給料、借金返済
2 投資的経費	7,918,736	2,683,846	5,234,890	195.1	32.2	道路・公園・学校などの建設事業の経費
3 物件費	2,443,305	2,290,586	152,719	6.7	10.0	賃金、事務経費、委託料などの消費的経費
4 維持補修費	223,372	147,466	75,906	51.5	0.9	公共施設等の維持や補修などの経費
5 補助費等	1,935,861	1,955,353	△19,492	△1.0	7.9	各種団体への公益上必要とされる財政援助
6 積立金	46,839	51,675	△4,836	△9.4	0.2	行政基金への積立金
7 投資及び出資・貸付金	3,000	3,000	0	0	0.0	資金運用や福祉増進のための貸付金など
8 繰出金	1,244,219	1,275,249	31,030	2.4	5.1	特別会計の歳入不足に対する補てん
9 予備費	40,000	28,000	12,000	42.9	0.2	当初予定に無い支出に対応するための経費
歳出合計(性質別)	24,509,000	18,565,000	5,944,000	32.0	100.0	

※この表は、総務省による地方財政状況調査表作成要領に基づき性質別に区分されたものです。

# 豊見城市のよさんを家計にたとえると!?

## ～ 豊見城市（一般会計）が収入500万円の家庭だったら ～

市の財政と家庭の家計ではしくみが異なりますが、分かりやすくするために、豊見城市の平成25年度一般会計予算を家計簿に置き換えてみました。



### 豊見城市を収入500万円の家庭に例えると…

収入の柱は給料の104万円とパート収入の36万円、それと親からの仕送りの253万円です。支出は日々の生活費として304万円、住宅ローン等の借金返済に33万円、家の増改築費に162万円かかっています。

家族で稼いだお金が140万円しかないのに、生活費や借金返済などに337万円かかり、貯金は1万円しかできません。とてもぜいたくが出来るような状況ではありません。



# I 平成25年度歳入予算の状況

## 市税について（収入）

税 務 課 850-0245  
納 税 課 850-0242



### 市税予算

**H25** 51億994万円（**H24** 49億1,155万円）

市税とは、法律や条例のきまりにより、市民の皆さんや企業から納めていただいているもので、市の収入の中心となるものです。本市では、収入のうち市税が約3割を占めており、市民の皆さんが健康で快適な暮らしをするためには欠かせない貴重な財源となっています。

### ■平成25年度 市税の内訳

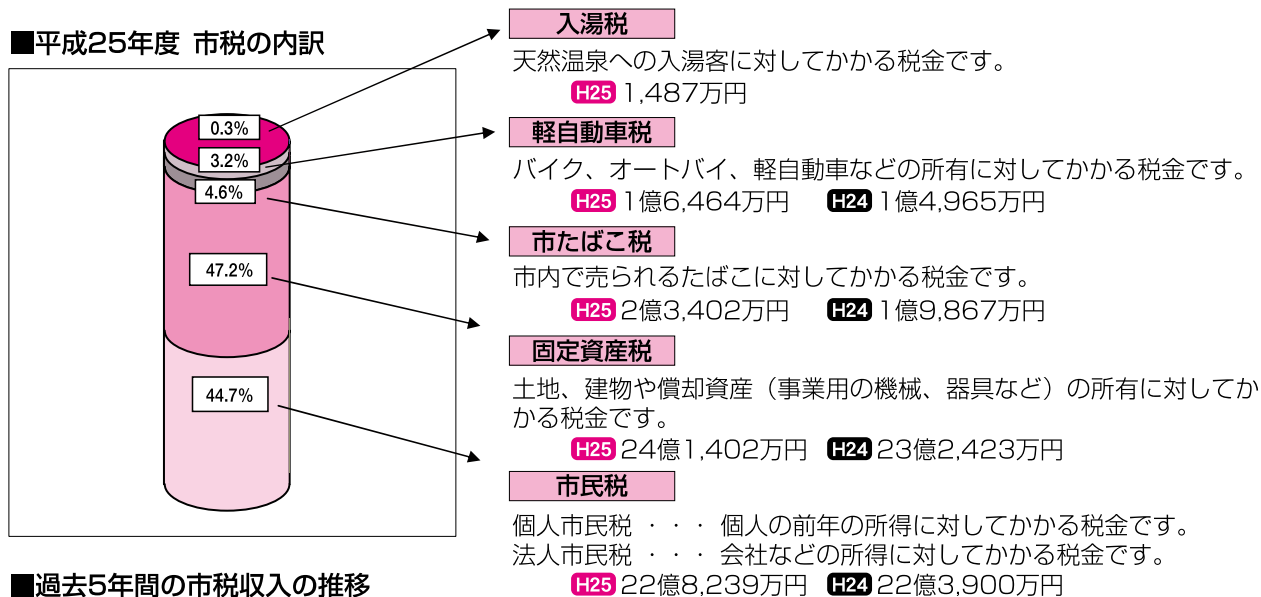

### ■過去5年間の市税収入の推移

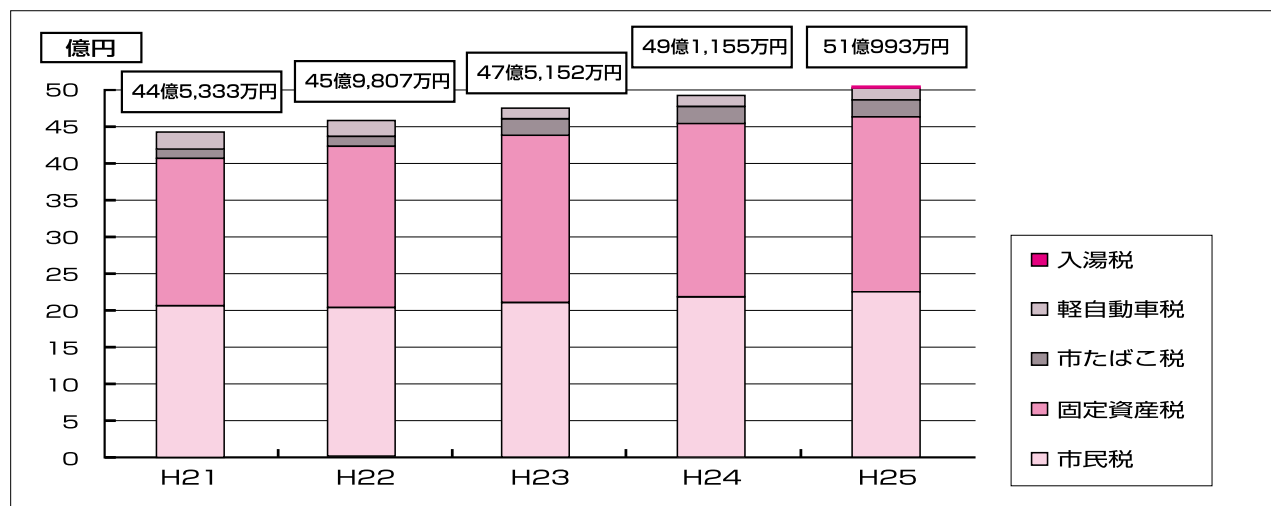

### ■平成25年度 主な市税の納期限

		1期	2期	3期	4期
市民税	個人市民税	平成25年7月1日	平成25年9月2日	平成25年10月31日	平成26年1月31日
	法人市民税	確定申告：事業年度終了の日から2ヶ月以内 予定申告：事業年度開始の日以後6ヶ月を経過した日から2ヶ月以内			
固定資産税		平成25年5月31日	平成25年7月31日	平成25年12月25日	平成26年2月28日
軽自動車税		平成25年5月31日			

※納期限の日が土・日・祝祭日にあたる場合は、その翌日が納期限となります。



## Ⅱ 平成25年度歳出予算の状況

### 1

## 協働と交流によるまちづくり

- 1-1 コミュニティの振興
- 1-2 協働のまちづくり
- 1-3 交流の促進
- 1-4 平等参画社会の形成
- 1-5 平和行政の推進

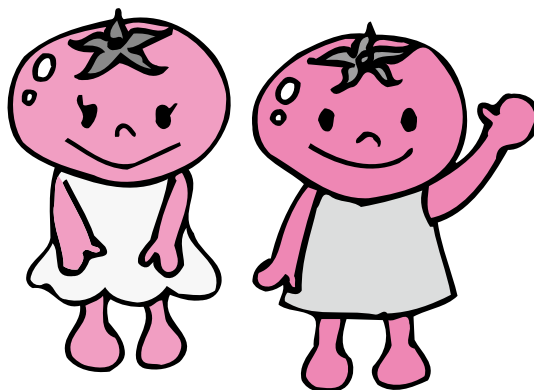



## コミュニティの振興

総務課 850-0024  
協働のまち推進課 850-0159

### 新規

#### 1 自治会放送施設整備事業補助金（総務課）

**H25** 100万円 **財源**→市100万円

##### 何のために？

台風の襲来後には、自治会放送施設に被害が及ぶケースが多い事や、日頃から放送施設を適正に管理、強化する事を目的に自治会放送施設の整備、修繕等経費の一部を予算の範囲内において補助金を交付します。

主な経費 自治会放送施設整備事業補助金 100万円

#### 2 自治会活動の支援（協働のまち推進課）

**H25** 4,913万円（**H24** 4,920万円）**財源**→対米請求権地域振興助成金102万円  
市4,811万円

##### 何のために？

自治会の健全な発展を図ることを目的として、自治会長会の視察研修や集会施設の整備、備品購入に補助を行います。

##### 主な経費

自治活動通常補助金	101万円
自治活動特別補助金	297万円
防犯灯関連補助金	425万円
自治会長会視察研修補助	24万円
自治会長事務委託料	4,032万円
自治会加入促進音源制作委託料	7万円
その他	27万円



自治会長会研修会の様子

#### 3 市民団体活動支援事業（協働のまち推進課）

**H25** 120万円（**H24** 120万円）**財源**→対米請求権地域振興助成金108万円 市12万円

##### 何のために？

市民との協働（パートナーシップ）によるまちづくりを推進するため、市民団体等が自主的に実施する創意工夫にあふれた活動に対し30万円を上限として、その活動費の一部を助成します。助成団体の決定は、書類審査及びプレゼンテーションによる審査を経て行います。

## 協働のまちづくり

総務課 850-0024 議会事務局 850-0025  
 秘書広報課 850-0023 選挙管理委員会 850-8859  
 財政課 850-0269

### 4 情報公開及び個人情報保護審議会・審査会の開催（総務課）

**H25** 14万円（**H24** 14万円）**財源** 市14万円

#### 何のために？

情報公開及び個人情報保護に関する審査会や審議会を行います。

#### 審議会とは

本市の情報公開及び個人情報保護制度が適正に運営されているかを審議する機関です。

#### 審査会とは

本市に公開請求した情報の一部公開や非公開といった決定に対し、不服申立てがある場合、その適否についてあらためて審査する機関です。



今後ますます重要となる機関です

主な経費 情報公開及び個人情報保護制度審査会等委員報酬 14万円

### 5 豊見城市広報番組の放送委託（秘書広報課）

**H25** 101万円（**H24** 101万円）**財源** 市101万円

#### 何のために？

コミュニティ放送局（FMとよみ）を通して、市の情報を市民へ提供します。

主な経費 委託料 101万円

#### とみぐすくインフォメーション

月～金曜日 1日3回（各10分）  
 土・日曜日 1日2回（各10分）



### 6 広報「とみぐすく」の発行（秘書広報課）

**H25** 1,434万円（**H24** 1,308万円）**財源** 広告料151万円、市1,283万円

#### 何のために？

行政の情報や身近な話題など新鮮な情報をわかりやすく紹介します。（毎月5日前後発行）

主な経費 印刷製本費 1,081万円  
 配布委託・配達等 353万円



毎月発行されるのが楽しみです

**7** 平成25年度「私たちの生活と“よさん”」の発行（財政課）H25 89万円（H24 89万円） 財源 市89万円**何のために？**

市が行う施策（事業）をわかりやすく解説した冊子を発行し、市民との情報の共有化を図ります。

主な経費 印刷製本費 89万円

広報「とみぐあく」も  
この「よさん」の解説書も  
「わかりやすさ」にこだわって  
発行しとるんじゃあ。

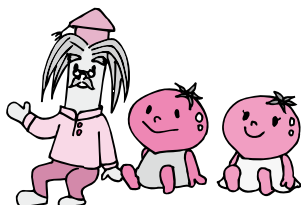

今年で11冊目になります

**8** 所管事務調査（議会事務局）H25 377万円  財源 市377万円**何のために？**

市議会議員が、各常任委員会（総務財政・教育民生・経済建設）で所管する事務について、県内外の先進事例を視察し、今後のまちづくりの政策について調査・研究を行います。（2年に1回実施 2泊3日）

主な経費 県外旅費（随行職員3名） 38万円  
議員費用弁償（議員23名） 289万円  
車輛借上料（東京都中心3台分） 50万円

**9** 政務活動費（議会事務局）H25 276万円（H24 288万円） 財源 市276万円**何のために？**

市議会議員の調査研究やその他の活動に必要な経費の一部を交付します。

（議員1人あたり月額1万円）

平成25年4月～平成26年3月 12ヶ月×1万円×23名＝276万円



## 10 会議録の作成及び公表（議会事務局）

**H25** 470万円（**H24** 457万円）**財源**▶市470万円

### 何のために？

議会の内容を全て記録し、審議経過や結果をまとめた公文書を作成します。

主な経費	会議録反訳委託料	360万円
	会議録検索システムデータ加工委託料	34万円
	会議録検索システム使用料	76万円



ホームページからもご覧いただけます。

## 11 議会だよりの発行（議会事務局）

**H25** 319万円（**H24** 314万円）**財源**▶市319万円

### 何のために？

議会の審議内容や活動を、市民に広くお知らせするために、「議会だより」を年4回発行します。

主な経費	印刷製本費	216万円
	議会だより配布委託料	103万円



各家庭に定期的に配布しています

発刊されている議会史の販売

書物名	発行年月	販売価格
豊見城村議会史 第一巻(資料編)	平成14年3月	3,000円
豊見城市議会史 第二巻(年表編)	平成17年3月	3,000円
豊見城市議会史 第三巻(資料編Ⅱ)	平成19年3月	3,000円
豊見城市議会史 第四巻(通史編)	平成21年3月	1,500円



販売場所 市役所 会計課（1階）

### 議会を傍聴してみませんか

市議会は、定例会が年に4回（3月、6月、9月、12月）、臨時会は必要に応じて随時開かれます。

傍聴人受付簿に住所、氏名等を記入し、議場にて議会を傍聴することができます。

また、常任委員会や特別委員会についても、委員長の許可があれば傍聴することができます。

詳しくは市議会事務局までお問い合わせください。

（電話 850-0025）





**12 選挙啓発活動（選挙管理委員会）**H25 11万円（H24 11万円） 財源 市11万円**何のために？**

市民一人ひとりが政治や選挙に関心をもち、主権者としての自覚と知識を身につけることが必要です。選挙管理委員会は、明るい選挙推進協議会と連携し、将来を担う児童生徒を対象に、選挙に対する啓発ポスターを募集し、選挙に対する意識の高揚を図ります。

主な経費 明るい選挙推進協議会委員謝礼金 7万円  
選挙啓発ポスター応募者記念品費 4万円

**平成24年度 豊見城市選挙啓発ポスターコンクール 優秀賞作品**

上田小学校5年  
富名腰 乃愛



豊見城小学校6年  
大城 昂大



伊良波中学校3年  
當間 麻衣子



長嶺中学校2年  
浦崎 未奈子



豊見城南高等学校1年  
儀間 美晴



豊見城南高等学校1年  
大城 麻祐

**13 選挙事務（選挙管理委員会）**H25 1,256万円（H24 1,184万円） 財源 県1,256万円**何のために？**

選挙期間中は、投票所を管理・運営し、投票事務、開票事務等を行います。今年度から1投票区増設し、7投票区になります。

**選挙にいきましょう**  
参議院議員通常選挙 平成25年7月予定

 **メモ** 選挙事務パートナーを募集します！

行政への市民参加の試みとして投開票事務を希望する市民の方にお手伝いいたします。

投開票事務を行って頂く市民は、選挙事務パートナーの中から選挙管理委員会が任意に選任しますので、希望者は選挙事務パートナーとして登録してください。

※登録申請書は選挙管理委員会事務局に備え付けてあります。

※投開票事務をしていただいた場合、謝礼金をお支払いします。

## 県外・国際交流の促進

生涯学習振興課 850-3582  
企画調整課 850-0246

### 新規（一括交付金）

#### 14 豊見城市青少年国際交流事業（生涯学習振興課）

**H25** 544万円 **財源**▶ 県435万円 市109万円

##### 何のために？

青少年リーダーを海外に派遣し、教育・文化・歴史・産業等の視察学習や青少年団との国際交流及びホームステイ等の活動を通じ、国際的視野を広め、国際化時代に対応しうる青少年の育成を図ります。

#### 15 豊見城市海外移住者子弟研修生受入事業（企画調整課）

**H25** 116万円 (**H24**140万円) **財源**▶ 対米請求権地域振興助成金100万円  
市16万円

##### 何のために？

海外移住している豊見城市出身の研修生を受け入れ、沖縄の文化や技術等の習得及び市民との交流を深めます。

主な経費	記念品費	1万円
	食糧費	5万円
	保険料	2万円
	委託料	15万円
	補助金	93万円

**16** 姉妹都市交流（生涯学習振興課）

**H25** 334万円（**H24** 415万円）財源 市334万円

**何のために？**

姉妹都市交流事業は、経済や文化交流、子ども会、スポーツ少年団の青少年交流会を行っています。人材育成や平和、文化、スポーツ交流を積極的に推進しお互いを尊重する気持ちを育てると共に将来に渡って絆を深めていきます。



＜本市の姉妹都市＞  
 戦時中の学童疎開を縁とした姉妹都市  
 宮崎県美郷町（旧北郷村）、高千穂町  
 ジョン万次郎を機縁とした姉妹都市  
 高知県土佐清水市



1 協働と交流によるまちづくり

**主な事業**

事業名	事業費や事業内容	加書きは財源内訳
子ども会の姉妹都市交流	138万円（市138万円） 宮崎県美郷町（旧北郷村） 受入：平成25年7月27日～7月29日（受入人数13人） 派遣：平成25年8月2日～8月5日（参加人数15人）	
スポーツ少年団の姉妹都市交流	196万円（市196万円） 高知県土佐清水市（野球） 派遣：平成25年8月 宮崎県高千穂町（バレー・剣道） 派遣：平成25年8月 第18回教育長杯ジョン万カップ少年野球大会 平成26年3月	

**人権意識の普及**

協働のまち推進課 850-0159  
 児童家庭課 850-0143

**新規**

**17** 人権の花運動事業（協働のまち推進課）

**H25** 52万円 財源 県52万円

**何のために？**

心身ともに健全に育成されるべき幼児及び青少年期に、子どもが互いに協力し合いながら花を栽培することによって、子どもの情操を豊かにし、命の大切さや相手への思いやりというような基本的人権の尊重の精神を身に付けてもらうことを目的に実施します。

**18** 市民相談事業（協働のまち推進課）

**H25** 139万円（**H24** 104万円） 市126万円、国13万円

**何のために？**

感謝料、損害賠償など法律上の問題でお困りの方に、弁護士による「無料法律相談」を行います。相談を希望される方は、あらかじめ電話予約をしてください。

 **日 時**：第1・第3水曜日 9時～12時  
**場 所**：市社会福祉センター  
**電 話**：856-2782

**何のために？**

相続、登記の問題でお困りの方に司法書士による「無料法律相談」を行います。相談を希望される方は、あらかじめ電話予約をしてください。

 **日 時**：第2・第4水曜日 10時～12時  
**場 所**：市役所1階市民相談室  
**電 話**：850-0159

**何のために？**

消費生活に関するトラブルや多重債務でお困りの方に消費生活相談・多重債務相談専門の相談員による無料相談を行います。

相談を希望される方はご来所ください。

 **日 時**：第1・第3火曜日 10時～16時（12時～13時を除く）  
**場 所**：市役所1階市民相談室  
**電 話**：850-0159

**何のために？**

日頃より相談業務に携わっている各種相談員を春と秋の年2回一堂に会し、総合相談窓口（ワンストップサービス）を開設し、相談者に適切な助言援助を行います。

 **日 時**：5月、10月  
**場 所**：市役所6階多目的ホール  
**電 話**：850-0159

主な経費	弁護士無料法律相談	60万円
	司法書士無料法律相談	14万円
	消費生活・多重債務相談	40万円
	合同相談	25万円

**19** 女性相談員活動強化事業（児童家庭課）

**H25** 418万円（**H24** 413万円） 国133万円、市285万円

**何のために？**

夫婦の問題、DV被害等女性に関するさまざまな相談をする中で、関係機関との連携を図りながら自立支援に向けた取り組みを行います。

## 男女共同参画社会の形成

協働のまち推進課 850-0159

## 新規

20 男女共同参画都市宣言記念式典事業 (協働のまち推進課)  
H25 127万円 財源 県108万円 市19万円

## 何のために?

男女共同参画に対する本市の姿勢を市内外に示し、広く知っていただくとともに、男女共同参画への関心を高め、気運を広く醸成するために、豊見城市男女共同参画記念式典において宣言を行います。

主な経費	策定委員報酬	20万円
	印刷製本費	35万円

21 男女共同参画社会の推進 (協働のまち推進課)  
H25 58万円 (H24 41万円) 財源 市58万円

## 何のために?

男女共同参画社会の実現に向け、平成22年度に策定した「第2次豊見城市男女共同参画プラン」の各施策を推進するとともに、男女共同参画講座やパネル展を開催し、意識啓発に取り組みます。

主な経費	男女共同参画会議委員報酬	40万円
	男女共同参画講座講師謝礼金	7万円
	男女共同参画講座一時保育謝礼金	10万円
	その他	1万円



男女共同参画講座

**メモ** 男女がお互いにその人権を尊重し性別に関わりなく、その個性と能力を十分に発揮し、かつ、共にあらゆる領域において利益と責任を分かち合える社会が、男女共同社会です。



男女共同参画パネル展

私たちのまわりの  
男女のパートナーシップ  
についてこの機会に  
考えてみませんか?



## 平和行政の推進

生涯学習振興課 850-3543

## 22 青少年の平和学習交流（生涯学習振興課）

H25 44万円（H24 103万円） 財源 市44万円

## 何のために？

広島県大竹市と本市の中学生が平和の尊さ、文化、歴史などについて学習するとともに交歓交流を行い友情を培います。



交流期間 平成25年8月12日(月)～15日(木)（予定）（受入）3泊4日  
参加対象 市内中学生11人・大竹市中学生13人

主な経費	「市少年平和大使」補助金	31万円
	県内旅費	9万円
	費用弁償	4万円



広島県大竹市の中学生と平和の尊さを学びます。

# 2

## 子どもが生きる学びと 文化のまちづくり

2-1 教育の充実

2-2 子育て環境の充実

2-3 地域文化の振興

2-4 生涯学習社会の確立

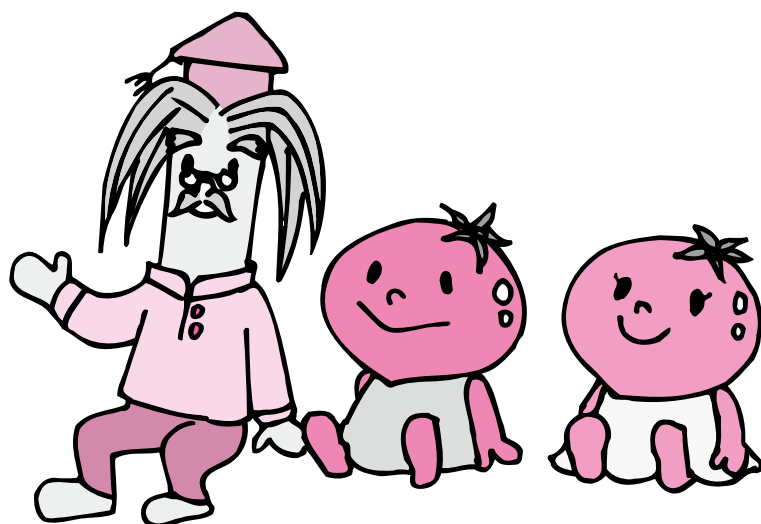





## 幼児教育・義務教育の充実

学校施設課 850-0354

学校教育課 850-0961

学給食センター 850-4585

### 新規

#### 23 上田幼稚園（分離校） 新增築事業（学校施設課）

**H25** 5億1,540万円 **財源** 国5,435万円 市4億6,105万円（うち借金3億4,560万円）

##### 何のために？

過大規模校となった上田幼稚園の分離新設校建設のため、園舎の建設を行います。

主な経費	園舎整備工事費	1億7,480万円
	用地購入費	3億4,060万円

### 新規

#### 24 上田小学校改築事業（学校施設課）

**H25** 1,800万円 **財源** 市1,800万円

##### 何のために？

校舎の老朽化に伴い、建物の改築が必要になるため校舎の耐力度調査や学校づくりに向けた基本設計業務を行います。

主な経費	基本設計委託料	1,200万円
	耐力度調査委託料	600万円

### 新規（一括交付金）

#### 25 幼小中学校長寿命化対策事業（学校施設課）

**H25** 1億8,881万円 **財源** 県1億5,104万円 市3,777万円

##### 何のために？

塩害や台風により建物の劣化進行が早いいため、児童生徒が安全に過ごせるよう小・中学校の塗装・防水工事を行います。

主な経費	設計業務委託料	832万円
	長寿命化工事費	1億8,049万円

### 新規（一括交付金）

#### 26 小1・中3教室クーラー設置事業（学校施設課）

**H25** 628万円 **財源** 県502万円 市126万円

##### 何のために？

学校生活が初年度となる小学校1年生及び高校受験の準備期間となる中学校3年生の普通教室にクーラーを設置し、学習環境の充実を図ります。

主な経費	クーラー設置工事費	628万円
------	-----------	-------

## 2

### 子どもが活きる学びと文化のまちづくり

**27** 上田小学校(分離校) 新增築事業(学校施設課)

**H25** 30億4,044万円 (**H24** 7,300万円) **財源** 国3億2,465万円、県2,786万円  
市26億8,793万円  
(うち借金23億6,130万円)

**何のために?**

過大規模校となった上田小学校の分離新設校を建設します。

主な経費	工事監理費	1,458万円	外構整備費	7,113万円
	磁気探査費	2,933万円	屋内運動場建設費	1億2,000万円
	校舎建設費	4億8,600万円	プール建設費	6,000万円
			用地購入費	22億5,940万円

**28** 座安小学校 改築事業(学校施設課)

**H25** 9億2,998万円 (**H24** 10億4,169万円) **財源** 国4億1,109万円、県175万円  
市5億1,714万円  
(うち借金4億7,800万円)

**何のために?**

老朽化による校舎を改築し、学習環境の改善を図ります。今年度は、磁気探査作業、新校舎の建設、屋外環境整備、太陽光発電を整備します。また、既存校舎の解体も行います。

主な経費	工事監理業務	2,380万円
	磁気探査業務	185万円
	校舎建設費	6億5,933万円
	屋外環境整備工事費	1億1,820万円
	外構整備工事費	7,980万円
	太陽光発電整備工事費	2,900万円
	校舎解体工事費	1,800万円

**29** 学校施設の整備(学校施設課)

**H25** 1,490万円 (**H24** 1,360万円) **財源** 市1,490万円

**何のために?**

老朽化の著しい建物を重点的に管理点検し、児童生徒の安全、教育環境の確保に努めます。

主な経費	幼稚園維持工事費	100万円
	小学校維持工事費	1,090万円
	中学校維持工事費	300万円

主な内容 とよみ小学校バックネット設置工事(320万円)

**新規（一括交付金）****30** 電子黒板整備事業（学校教育課）H25 2億4,640万円  財源 県1億9,712万円 市4,928万円（うち借金4,920万円）**何のために？**

児童生徒の学習理解に大きな効果を発揮する電子黒板を全小中学校の全クラスに整備し、学力向上を図ります。

主な経費	備品購入費	24,640万円
------	-------	----------

**新規（一括交付金）****31** デジタル教科書整備事業（学校教育課）H25 858万円  財源 県686万円 市172万円**何のために？**

デジタル教科書を各小中学校へ整備し、パソコン教室や電子黒板で活用することで学力の向上を図ります。

主な経費	備品購入費	858万円
------	-------	-------

**新規（一括交付金）****32** 学力向上サポート事業（学校教育課）H25 2,718万円  財源 県2,175万円 市543万円**何のために？**

市内小中学校に学力向上推進補助員を配置し、学習の理解が遅れている児童生徒へきめ細かな指導を行います。

主な経費	賃金	2,358万円
	社会保険料	360万円

**新規（一括交付金）****33** パソコン教室整備事業（学校教育課）H25 1,113万円  財源 県890万円 市223万円**何のために？**

豊見城中学校のパソコン教室にある古くなったパソコンを入れ替え、生徒の情報端末操作技術の向上を図ります。

主な経費	備品購入費	1,113万円
------	-------	---------

**2**

**新規****34** 理科備品整備事業（学校教育課）

H25 1,000万円 財源 国750万円 市250万円

**何のために？**

小学校の理科、算数及び中学校の理科、数学の教材備品を整備することで児童生徒の興味関心を引きつけ、学力の向上を図ります。

主な経費 備品購入費 1,000万円

**新規（一括交付金）****35** 適応指導教室の充実（学校教育課）

H25 951万円 財源 県395万円 市556万円

**何のために？**

不登校児童生徒を対象に学習支援や体験活動、相談活動等ができる適応指導教室の充実を図ります。

主な経費	嘱託員報酬	202万円
	嘱託員社会保険料	30万円
	臨時職員賃金	429万円
	臨時職員社会保険料	65万円
	公用車購入	150万円

**新規（一括交付金）****36** 登校支援員配置事業（学校教育課）

H25 279万円 財源 県223万円 市56万円

**何のために？**

登校支援員を巡回させ、不登校や不登校傾向にある児童やその保護者の支援を充実させます。

主な経費 賃金 279万円

**新規****37** 学校公用車整備事業（学校教育課）

H25 240万円 財源 市240万円

**何のために？**

学校運営の充実を図る為、伊良波小学校の古くなった公用車の買い替えを行います。

主な経費 備品購入費 240万円

**38** 宿泊英語学習事業（学校教育課）

**H25** 68万円（**H24** 82万円）**財源**→市68万円

**何のために？**

中学生を対象に2泊3日の日程で宿泊英語学習を実施し、英語に対する興味・関心を高め、国際理解や英語力の向上を図ります。

主な経費	謝礼金	59万円
	使用料	7万円
	消耗品	2万円

**39** 私立幼稚園就園奨励補助事業（学校教育課）

**H25** 647万円（**H24** 604万円）**財源**→国162万円、市485万円

**何のために？**

保護者の経済的負担軽減のため、私立幼稚園に在園する園児の保育料減免を行う設置者に対し、補助金を交付します。

主な経費	私立幼稚園就園奨励補助金	647万円
------	--------------	-------

**（一括交付金）****40** 預かり保育事業（幼稚園）（学校教育課）

**H25** 4,831万円（**H24** 3,976万円）**財源**→預かり保育料2,654万円  
県1,653万円、市524万円

**何のために？**

保護者の就労形態の多様化に対応するための支援の一環として、幼稚園において預かり保育を行います。

- メモ** 保育料：月額 5,000円  
 預かり保育は春・夏・秋・冬休みも含む18時30分まで行っております。  
 預かり保育の運営は保育料で賄われています。  
 保育料の納入にご協力ください。

主な経費	臨時職員賃金	4,098万円
	臨時職員社会保険料	623万円
	消耗品費	94万円
	その他経費	16万円



伊良波幼稚園の預かり保育

**（一括交付金）****41** 小・中学校選手派遣事業（学校教育課）

**H25** 500万円（**H24** 320万円）**財源**→県320万円、市180万円

**何のために？**

市立小・中学校のクラブ・部活動（スポーツ・文化）における県外・離島の大会派遣費用の一部について補助を行います。

主な経費	小中学校選手派遣費補助金	
	県外分	400万円
	県内離島分	100万円

**42 学習支援ソフト更新事業（学校教育課）****H25** 316万円（**H24** 420万円） 財源 市316万円**何のために？**

コンピュータを活用し、児童生徒の学力向上を図り、コンピュータに慣れ親しみ情報社会に対応できる能力を育成する事を目的に、市内全小中学校のパソコン教室に学習支援ソフトを導入します。

主な経費 学習支援ソフト利用料 316万円

**（一括交付金）****43 学習支援補助員配置（学校教育課）****H25** 741万円（**H24** 732万円） 財源 県593万円、市148万円**何のために？**

中学校や教育相談室における別室指導を要する児童・生徒に対し、心のよりどころになる居場所を提供すると共に、児童・生徒の状況に応じた教科指導を行う教師を補助するため「学習支援補助員」を配置します。

主な経費 臨時職員賃金 643万円  
社会保険等 98万円

**44 市学力到達度調査（学校教育課）****H25** 312万円（**H24** 257万円） 財源 市312万円**何のために？**

全国との学力格差解消のため、その学年における学習内容の定着度を確認し、今後の指導に生かすため「市到達度調査」を実施して、全国学力学習状況調査と連携した検証システムを構築します。

 実施する学年：小学校2年、4年、6年、中学校1年、3年

**（一括交付金）****45 外国語（英語）活動の充実（小学校）（学校教育課）****H25** 709万円（**H24** 698万円） 財源 県567万円  
市142万円**何のために？**

国際化時代に対応できる人材の育成を目的として、小学校の外国語活動の時間に日本人英語教師を配置します。

講師派遣 NPO法人国際言語センター

主な経費 講師派遣委託 709万円



英語で話せるかな？

## 2

## 子どもが活きる学びと文化のまちづくり

(一括交付金)

**46** 英語教育の充実 (小学校、中学校) (学校教育課)**H25** 1,582万円 (**H24** 777万円) 財源 県1,266万円、市316万円

何のために?

児童・生徒の英語力の向上を図るため、外国人英語補助員を配置します。

主な経費	外国人英語補助員報酬	1,383万円
	社会保険等	199万円

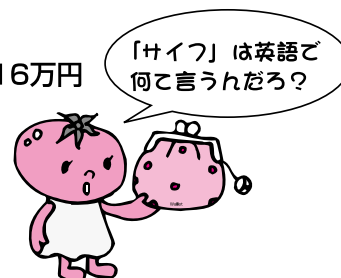

(一括交付金)

**47** 情報教育の充実 (小学校、中学校) (学校教育課)**H25** 590万円 (**H24** 194万円) 財源 県472万円  
市118万円

何のために?

情報社会に対応できる人材を育成するため、情報教育指導補助員を配置し、コンピュータを利用した授業の充実強化を図ります。

主な経費	指導補助員賃金	512万円
	社会保険等	78万円



熱心にパソコンに向かう生徒達

**48** こころの教室相談員の配置 (学校教育課)**H25** 137万円 (**H24** 137万円) 財源 市137万円

何のために?

生徒の悩み、不安、ストレスに対し、気軽に相談できる「こころの教室相談員」を各中学校に配置します。

主な経費	こころの教室相談員報償費	137万円
------	--------------	-------



各中学校に設置されたこころの教室

**49** 学校評議員の配置 (学校教育課)**H25** 30万円 (**H24** 30万円) 財源 市30万円

何のために?

保護者や地域住民等の学校運営に対する意向を把握し、必要に応じ学校運営に反映させることを通して学校・家庭・地域が連携協力し、地域に開かれた学校づくりに資するため「学校評議員」を配置します。

主な経費	学校評議員報償費	30万円 (小学校21万円・中学校9万円)
------	----------	-----------------------

2

子どもが活きる学びと文化のまちづくり

**50 要保護、準要保護児童生徒及び特別支援学級児童生徒への援助**（学校教育課）  
**H25 6,552万円**（**H24 5,860万円**） 財源 国86万円、市6,466万円

**何のために？**

経済的に困窮している世帯へ児童生徒の教育費（給食費等）を援助します。

主な経費 要保護及び準要保護児童生徒援助費 6,307万円  
 特別支援教育就学奨励金 245万円

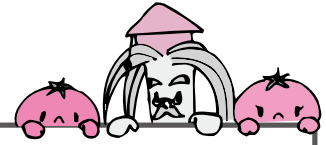

## 教育の充実のために！

市教育委員会では、学力向上推進、特別支援教育、生徒指導・教育相談等の課題を解決するため、次の施策を展開しています。

●**学力向上推進**

国及び県の学力調査を踏まえ、市単独事業として学力到達度調査を実施し、学力の向上を図ります。また、一括交付金を活用し、学力向上対策補助員を小中学校に配置します。

国	全国学力・学習状況調査	4月	小学校6年	中学校3年
県	学力到達度調査	11月	小学校3年、5年	中学校2年
市	学力到達度調査	10月	中学校3年	
		12月	小学校2年、4年、6年、	中学校1年
	学力向上推進補助員		小学校	8人、中学校3人

●**特別支援教育**

特別に支援を必要とする幼児・児童生徒に特別支援教育支援員を配置し、特別支援教育の充実に努めます。

幼稚園	7人
小学校	24人、中学校5人

●**教育相談等**

いじめ、不登校、問題行動、学習の遅れ等を改善するための対策を実施します。

市派遣	配置校
学習支援補助員	豊見城中学校 長嶺中学校 伊良波中学校 適応指導教室（総合グラウンド 1F）
教育相談員	適応指導教室（総合グラウンド 1F）
こころの教室相談員	豊見城中学校 長嶺中学校 伊良波中学校
自立支援コーディネーター	各中学校へ巡回派遣
自立支援教室指導員	各中学校の要請に応じて配置



**51** 学校給食の充実（学校給食センター）

**H25** 1億2,344万円（**H24** 1億3,163万円） 財源 市1億2,344万円

**何のために？**

成長期にある児童・生徒に栄養バランスのとれた給食を提供するとともに、生活の基本となる「食」を教育の一環とし、給食を生きた教材として食育指導に務めます。

平成24年度から開始している業務の一部民間委託を更に充実させ、学校給食の安定的な供給を図ります。

主な経費	学校給食調理等民間委託	9,006万円
	備品購入	120万円
	燃料・光熱水費	2,173万円
	その他	1,045万円



食材（賄材料）の購入費は、児童・生徒の保護者が納める学校給食費で賄われています。給食費の納入にご協力ください。

学校給食費（月額）

- ・ 小学校1人4,000円（1食あたり220円）
- ・ 中学校1人4,500円（1食あたり250円）



豊崎小学校給食の様子

## なかよくい

# いま、なぜ食育なのか？

## ○食をめぐる状況

近年、食生活をとりまく社会環境の変化に伴い、子どもに食生活の乱れや健康に関して懸念されることが増加していることから、子どもへの望ましい食習慣の形成が国民的課題となっています

- ・ 偏った栄養摂取や不規則な食生活などの食生活の乱れ
- ・ 肥満や過度の痩身
- ・ 生活習慣病の増大
- ・ 朝食欠食

## 食育とは？

- ① 生きる上での基本であって、知育、徳育及び体育の基礎となるべきもの
- ② 様々な経験を通じて「食」に関する知識と「食」を選択する力を習得し、健全な食生活を実践することができる人間を育てること



## ○食育の目標

- ① 食事の重要性、食事の喜び、楽しさを理解する。【食事の重要性】
- ② 心身の成長や健康の保持増進の上で望ましい栄養や食事のとり方を理解し、自ら管理していく能力を身に付ける。  
【心身の健康】
- ③ 正しい知識・情報に基づいて、食物の品質及び安全性等について自ら判断できる能力を身に付ける。  
【食品を選択する能力】
- ④ 食物を大事にし、食物の生産等にかかわる人々へ感謝する心をもつ。【感謝の心】
- ⑤ 食のマナーや食事を通じた人間関係形成能力を身に付ける。【社会性】
- ⑥ 各地域の産物、食文化や食にかかわる歴史等を理解し、尊重する心をもつ。【食文化】

## 2

子どもが活きる学びと文化のまちづくり

52 育英会事業（学資の貸与）（学校教育課）

何のために？

向学心のある学生で、経済的理由により修学困難な者へ学資を貸与します。

育英会特別会計 H25 1,185万円（H24 1,044万円）

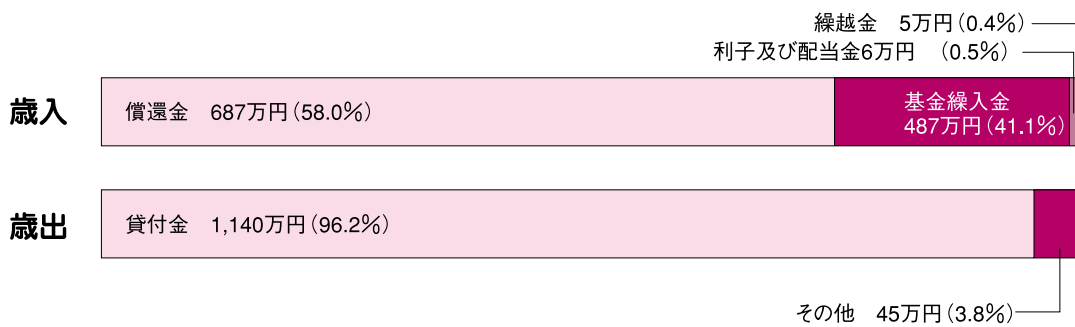

貸与額 (月 額)	県内大学生（専門学校及び短期大学含む）	30,000円
	県外大学生（専門学校及び短期大学含む）	50,000円
貸与期間	在学期間中（正規の修業期間）	
返 還	高等学校在学期間中貸与を受けた者	4年以内
	高等専門学校または短期大学在学中貸与を受けた者	8年以内
	大学在学期間中貸与を受けた者	10年以内
	高等学校並びに短期大学在学期間中引き続き貸与を受けた者	10年以内
	高等学校並びに大学の在学期間中引き続き貸与を受けた者	12年以内

### 53 校務用コンピュータ整備事業 (学校教育課)

H25 200万円 (H24 200万円) 財源 市200万円

#### 何のために?

校務用パソコンの整備を行い、校務の効率化を図ります。

主な経費 パソコン 200万円

### 54 (一括交付金) 自立支援教室指導員等配置事業 (学校教育課)

H25 874万円 (H24 584万円) 財源 県593万円  
市281万円

#### 何のために?

市教育委員会に自立支援教室指導員等を配置し、個別的な生活指導や学習支援等が必要とされる学校へ派遣します。

主な経費 賃金 718万円  
社会保険料 98万円  
その他経費 58万円

## 子育て環境の充実

児童家庭課 850-0143

### 新規

### 55 放課後児童クラブ建設事業 (児童家庭課)

H25 3,010万円 財源 県2,700万円 市310万円

#### 何のために?

豊崎小学校内に既に設けられている放課後児童クラブ設置用スペースに、放課後児童クラブ施設を建設し、放課後児童の健全育成を推進します。

主な経費 設計業務委託料 367万円  
施工監理業務委託料 206万円  
工事費 2,437万円

### 新規 (一括交付金)

### 56 認可外保育園環境整備事業 (児童家庭課)

H25 1,805万円 財源 県1,444万円 市361万円

#### 何のために?

子育て世代の人口増に伴い待機児童数が増え続けていることから、待機児童の受け皿となっている認可外保育園の施設整備に対して補助を行うことにより、保育環境を向上させるとともに認可化を促します。

主な経費 認可外保育園環境整備補助金 1,805万円

**57** 保育所入所待機児童対策特別事業（児童家庭課）

**H25** 921万円（**H24** 606万円）**財源**→ 県844万円、市77万円

**何のために？**

認可外保育施設に保育材料等を補助し、また施設指導監督基準を満たすために必要な費用を助成します。

**58** 児童手当事業（児童家庭課）

**H25** 14億3,802万円（**H24** 14億6,682万円）

**財源**→ 国10億263万円、県2億1,631万円、市2億1,908万円

**何のために？**

児童を養育している方に手当を支給することにより「家庭等における生活の安定」及び「次代の社会を担う児童の健やかな成長に資すること」を目的としています。

支給月は2月・6月・10月でそれぞれ前月分までが支給されますが、所得制限が設けられており、所得制限額未満の場合は、3歳未満の児童は月額一律15,000円、第1子及び第2子は月額10,000円、第3子以降は月額15,000円、中学生は月額一律10,000円、所得が一定額以上の場合は、児童一人につき月額5,000円が支給されます。

主な経費	児童手当	14億3,526万円
	委託料（データ入力等）	76万円
	需用費（印刷製本費等）	24万円

**59** 安心こども基金特別対策事業（児童家庭課）

**H25** 8,250万円（**H24** 3億9,914万円）**財源**→ 県5,500万円、市2,750万円

**何のために？**

賃貸物件を活用して保育所整備を行い、待機児童の多い0～2歳児の受入を増すことにより、待機児童の解消に努めます。

主な経費	安心こども基金特別対策事業施	賃貸物件による保育所整備事業
		8,250万円

**60** ファミリー・サポート・センター事業（児童家庭課）

**H25** 246万円（**H24** 229万円）

**財源**→ 国123万円、市123万円

**何のために？**

仕事と育児の両立を支援するため、安心して子育てができるように子育ての援助をして欲しい人「おねがい会員」と子育てを援助したい人「まかせて会員」が会員となり、お互いが地域の中で助け合いながら子育てをする会員制の組織で、相互援助活動を行います。



**61 市立保育所・法人立保育園の運営費（児童家庭課）****H25** 19億9,878万円（**H24** 20億3,459万円）財源▶ 保育料4億1,968万円、国6億6,264万円、県3億3,132万円  
市5億8,270万円、その他244万円**何のために？**

家族の就労などのため、昼間家庭で保育ができない保育を必要とする児童を家族に代わり保育します。本年度は市立2保育所、法人立15保育園あわせて1,958人（H25.4.1現在）の児童を保育します。

**メモ**▶▶▶ 保育料は児童の保育にかかる大切な財源です。期限内の納付にご協力ください。



『食育の日』のおにぎりづくり体験

**主な事業**

事業名		事業費や事業内容	カッコ書きは財源内訳
市立	市立保育所運営費 (133人)	1億5,794万円（保育料2,665万円、その他244万円、市1億2,885万円） 市立保育所の運営にかかる経費です。	
法人立	保育園運営費負担金 (1,825人)	18億4,076万円（保育料3億9,303万円、国6億6,264万円、県3億3,132万円、市4億5,377万円） 法人立保育園の運営にかかる経費を負担します。	
	クリーンアドベンチャー補助金	8万円（市8万円） 児童の清掃活動に補助をします。	

**62 市立保育所・法人立保育園における特別保育事業（児童家庭課）****H25** 1億568万円（**H24** 1億1,346万円）財源▶ 県6,379万円、市4,189万円**何のために？**

家族の就労形態の多様化やさまざまな保育ニーズに対応するため、市立保育所・法人立保育園において特別保育を実施します。



可愛い笑顔でハイチース！

**主な事業**

事業名	事業費や事業内容	カッコ書きは財源内訳
障がい児（軽度・中度）保育事業	1,000万円（市1,000万円） 集団保育が可能な障がい者を有する児童の保育を行います。	
特定保育事業（法人立のみ）	513万円（県342万円、市171万円） パート等により育児が出来ないときに保育を行います。	
延長保育	8,190万円（県5,460万円、市2,730万円） 延長保育を行う認可保育園に時間外保育に係る費用や軽食等の補助を行います。	
病児・病後児保育	865万円（県577万円、市288万円） 家族の就労のため昼間保育を必要とする乳幼児が、病気の回復期で集団保育が困難となっている期間、指定施設（松岡病児保育センター）において保育を行います。	

**2**

### 63 次世代育成の支援（児童家庭課）

**H25** 200万円（**H24** 375万円）**財源**▶市200万円

**何のために？**

次代の社会を担う子どもが健やかに生まれ、かつ、育成される環境の整備を図るために行われる活動に対して補助等を行います。

主な経費 次世代育成支援対策事業 200万円

**主 な 事 業**

事業名	事業費	事業内容
地域活動	200万円	世代間交流・地域交流・異年齢交流・郷土文化伝承活動等の地域活動を行う認可保育園に補助を行います。また、公立保育所においても実施します。市200万円

2

子どもが活躍する喜びと文化のまちづくり

### 64 認可外保育園・自治会幼児園への支援（児童家庭課）

**H25** 3,277万円（**H24** 2,893万円）**財源**▶県2,299万円、市978万円

**何のために？**

市内にある認可外保育園や自治会幼児園にミルク支給や健康診断などの補助を行います。



こいのぼり掲揚式の様子

**主 な 事 業**

事業名	事業費や事業内容	カッコ書きは財源内訳
ミルク支給事業 （新すこやか保育事業）	1,067万円（県911万円、市156万円） 入所児童にミルクを支給します。	
児童健康診断 （新すこやか保育事業）	328万円（県238万円、市90万円） 入所児童の内科、歯科の健診にかかる経費を負担します。	
認可外保育園給食費助成 （新すこやか保育事業）	401万円（県361万円、市40万円） 給食補助を行い給食の内容の強化を図る。	
職員の健康診断 （特別保育事業）	59万円（県24万円、市35万円） 職員の健診にかかる経費を負担します。	
食育推進事業（ヨーグルト支給）	536万円（市） 児童の健やかな成長と健康支援を目的として、食育を推進します。	
自治会幼児園人件費補助金	172万円（市） 自治会幼児園の職員にかかる人件費を補助します。	
認可外保育施設保育教材費	98万円（市） 認可外保育施設の保育教材にかかる経費を補助します。	

**65** 児童扶養手当の支給（児童家庭課）**H25** 4億551万円（**H24** 4億1,505万円）財源 国1億3,510万円、市2億7,041万円**何のために？**

父母の離婚などにより父または母と生計を共にしていない児童の父または母、あるいは父または母にかわってその児童を養育している人に児童扶養手当を支給します。

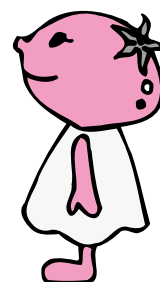

受給者の所得や児童の数に応じて手当額が変わります。

**66** 母子家庭等の自立支援（児童家庭課）**H25** 60万円（**H24** 60万円）財源 国45万円、市15万円**何のために？**

母子家庭の母、または父子家庭の父が技術を身につけるための通信教育や専門学校への通学にかかる受講料の約20%を受講終了後に支給します。（上限10万円）

主な経費 母子家庭等自立支援教育訓練給付 60万円

**67** 児童クラブの運営費（児童家庭課）**H25** 8,724万円（**H24** 8,886万円）財源 県5,816万円、市2,908万円**何のために？**

仕事などにより、保護者が昼間いない家族の児童（おおむね10歳未満の小学生）に、適切な遊び及び安心して過ごすことのできる生活の場を与えている市内の放課後児童クラブに対し、事業に要する経費について予算の範囲内で補助を行います。

主な経費 放課後児童健全育成事業補助金 8,724万円

**68** 母親クラブの活動助成（児童家庭課）**H25** 23万円（**H24** 30万円）財源 市23万円**何のために？**

児童館を活動拠点として地域の子供達達の健全育成を図り、さらには地域の児童福祉の向上に役立つ諸活動をボランティアの立場で実践することを目的に、母親など地域住民の積極的参加による組織活動の促進を図ります。



1 組織あたり8万円

主な経費 地域組織活動育成費補助金 23万円



わくわく児童館母親クラブの皆さん

**69** 子どもにやさしいまちづくり事業（児童家庭課）

**H25** 50万円（**H24** 57万円）**財源**▶市50万円

**何のために？**

地域全体で子どもたちを育成する環境をつくるために、補助を行い、子どもたちを主役としたイベントを開催します。

主な経費 子どもにやさしい街づくり推進事業補助金 50万円



練習の成果を発表します

**主 な 事 業**

事業名	事業内容など
わらびんちゃあ遊愛 フェスティバル	日 程：平成25年11月（予定） 場 所：市立中央公民館 出店、バザー、舞台発表、あそびコーナーなど

**70** 子育て支援ネットワーク事業（児童家庭課）

**H25** 791万円（**H24** 886万円）**財源**▶市791万円

**何のために？**

子育てに悩んでいる人や児童虐待などを早期に発見・対応し、安心して生み育てられる地域づくりのため、関係機関によるネットワークの構築をします。その活動の周知のためパンフレット、冊子などの作成や講演会を行います。

また、発達の気になる子とその保護者を対象に市内受託施設と協働で支援をおこないます。

主な経費 家庭相談員報酬 355万円  
療育支援委託料 295万円





**71** 地域子育て支援拠点事業（児童家庭課）

**H25** 812万円（**H24** 758万円） 国406万円、市406万円

**何のために？**

地域全体で子育てを支援する基盤の形成を図るため、子育て家庭等に対する育児不安について相談指導、育児支援を行います。

主な経費 ひろば型基準額（公立保育所内実施） 492万円  
 ひろば型（法人立保育所内実施） 320万円

# 豊見城市

## ファミリー・サポート・センター

**おねがい会員**

（子育ての援助を受けたい人）

- \* 豊見城市内に在住または勤務している人。
- \* 生後 6 か月から小学生以下

**まかせて会員**

（子育ての援助を行いたい人）

- \* 豊見城市内に在住する 20 歳以上の人
- \* センターが指定する講座を受講した人

**どっちも会員**

（両方の会員に登録した）

「ファミリー・サポート・センター事業」は、子育ての援助をしてほしい人「おねがい会員」と、子育ての援助をしたい人「まかせて会員」が会員となり有償でお互いが地域の中で助け合いながら子育てをする相互援助活動組織（有償ボランティア）です。

**\*\*こんな時に利用できます\*\***

-  保育園・幼稚園等の送迎
-  保育園・幼稚園等の開始前や終了後の預かり
-  学校や塾などへの送迎
-  保護者の傷病や外出・リフレッシュ（買い物・通院・習い事等）の場合の預かり

※子どもを預かる場所は、原則として子育てを援助したい「まかせて会員」のお宅で行います。  
 ※原則として、宿泊は行いません。

**\*\*サポートの流れ\*\***

- ①センター窓口にて入会手続きを行います。
- ②センターに依頼の連絡を行います。
- ③アドバイザーは「まかせて会員」へ援助の打診をします。
- ④「おねがい会員」と子ども「まかせて会員」「アドバイザー」とでセンターで事前打合せ（顔合わせ）を行います。
- ⑤「まかせて会員」は援助活動をします。
- ⑥「おねがい会員」は「まかせて会員」へ報酬費を支払います。
- ⑦「まかせて会員」は活動報告書をセンターへ提出します。



子どもひとりにつき  
1時間あたりの利用料金(兄弟割引有)

月曜日～金曜日 (祝日を除く)	7:00～19:00	600円
	19:00～21:00	700円
土曜日・日曜日・ 祝祭日・年末年始 (12/29～1/3)	7:00～21:00	700円

※ 料金は、その都度、直接支払い。  
 ※ 登録時に、保険に加入(センター負担)

お問い合わせ 豊見城市ファミリー・サポート・センター  
 開所時間 月～金曜日(午前 8 時 30 分～午後 5 時 15 分)  
 TEL 098-850-0143 FAX 098-856-7046  
 〒901-0292 豊見城市字翁長 854-1  
 (豊見城市役所 児童家庭課内)

## ● 真嘉部コミュニティセンター（児童家庭課）

**H25** 1,812万円（**H24** 1,812万円） 市1,812万円

**何のために？** 児童厚生員の指導のもと、遊びを通して多くの仲間と触れ合い情操を豊かにし、諸行事や他施設との交流などで児童の健全育成を図ります。また市民サービスの一環として住民票・印鑑証明の発行や中央図書館の返却ボックスが設置されています。

【場 所】 字根差部375-2 【休 館 日】 日曜・祝祭日・慰霊の日・年末年始

【開 館 日】 毎日。ただし休館日を除く。

【開館時間】 午前9時～午後9時 ※お問い合わせ：真嘉部コミュニティセンター TEL840-6828

主な経費 委託料 1,812万円

## ● わくわく児童館（児童家庭課）

**H25** 835万円（**H24** 1,063万円） 市835万円

**何のために？** 児童厚生員の指導のもと、児童に健全な遊びを与えて、その体力を増進し情操を豊かにし、児童の健全育成を図ります。また児童館活動に加えて親子通園事業を実施しています。

【場 所】 字保栄茂1153-109 【休 館 日】 日曜・祝祭日・慰霊の日・年末年始

【開 館 日】 月曜日～土曜日 【対 象 者】 児童（4歳以下は保護者同伴）

【開館時間】 午前10時～午後6時 ※お問い合わせ：わくわく児童館 TEL856-7124

主な経費 賃金（厚生員） 463万円

需用費（消耗品など） 110万円

## 2

## 子どもが活躍する学びと文化のまちづくり

0歳から就学前のお子さんと家族のための子育て応援施設

# 豊見城市子育て支援センター

育児や子育てで、いろいろ気になることや困っていることなど、どんなことでも一人で悩まずにご相談ください。また、近くに友だちがいない、遊ぶ場所が少ない…

そんな思いのお母さん、お子さんと一緒に遊びにきませんか？おもちゃや絵本を準備して待っています。

【所在地】 豊見城市字座安239番地5（座安保育所内）

【事業内容】 ・子育て親子の交流・育児相談・地域育児情報の提供  
・子育て講演会や講習の実施・ボランティアの受け入れ  
・地域における出前支援

【開所曜日】 月曜日～金曜日 休業（土、日曜日 祝祭日 年末年始 慰霊の日）

【利用時間】 午前9時30分～午後3時

【対象者】 就学前のお子さんをお持ちの方とその家族

お問い合わせ 子育て支援センターぐっぴー  
TEL850-9214



お気軽に  
足をお運び  
ください。

## 地域文化の振興

文化課 856-3671 商工観光課 850-5876  
生涯学習振興課 850-3582

(一括交付金)

### 72 豊見城市内文化財説明板設置事業 (文化課)

H25 420万円 (H24 399万円) 財源▶ 県336万円 市84万円

何のために?

地域の文化財を広く市民等へ周知し、地域の文化・歴史への関心を高めてもらうことを目的として、市内の文化財等を対象に説明板の設置を行います。

主な経費 委託費 420万円

### 73 埋蔵文化財確認調査事業 (文化課)

H25 252万円 (H24 567万円) 財源▶ 国201万円 市51万円

何のために?

埋蔵文化財の範囲及び性格等を明らかにするため実施した範囲確認調査の出土遺物の基礎整理等を行います。

主な経費 委託費 242万円  
消耗品費 10万円

### 74 全沖縄子どもエイサーまつり (生涯学習振興課)

H25 203万円 (H24 150万円) 財源▶ 対米請求権地域振興助成金87万円  
市116万円

何のために?

県内各地の子ども会の参加による「全沖縄子どもエイサーまつり」を開催します。地域の伝統芸能であるエイサーの継承発展を図ることを目的に子どもエイサーの競演が行われます。

主な経費 補助金 203万円  
開催時期：平成25年7月28日



全沖縄子どもエイサーまつり

### 75 文化協会への運営補助 (文化課)

H25 139万円 (H24 112万円) 財源▶ 市139万円

何のために?

文化の向上と活性化を図ることを目的に活動している市文化協会に運営の補助を行います。

第21回 豊見城市総合文化祭  
開催時期：平成25年11月16日(土)  
会場：豊見城市立中央公民館



伝統と文化の向上を願って

2

子どもが活きる学びと文化のまちづくり

**76 歴史民俗資料展示室の運営（文化課）**  
**H25 79万円（H24 102万円）**  財源 市79万円

**何のために？**

市内全域から戦前・戦後の貴重な民俗・民具資料を収集し、公開しています。

場 所：中央図書館1階  
 開館時間：午前9時～午後5時  
 休 館 日：月曜日、祝祭日及び年末年始  
 ※資料収集については随時行っています。

主な経費 展示室の管理業務委託 58万円  
 文化財の害虫防除及び環境維持対策委託 21万円



熱心に見つめる子ども達

**77 市史の編集（文化課）**  
**H25 1,451万円（H24 1,296万円）**  財源 市1,451万円

**何のために？**

先人が築きあげた歴史と文化を後世に伝えるため、市史発刊にともなう資料収集及び調査を行います。

主な経費 編集嘱託員報酬 853万円  
 嘱託員社会保険料 128万円  
 通訳翻訳委託料 53万円  
 原稿委託料 382万円  
 移民編調査委託料 35万円



トミグスクンチュ大会での聞き取り調査

◇市史「移民編」編集事業

豊見城の移民について、体験者からの聞き取りを中心に当時の新聞記事や統計、移民者名簿などの各種資料を参考にその実態を明らかにします。

発刊されている村史・市史等の販売

書 物 名	発 行 年	販売価格
豊見城村史復刻版	平成 7年2月	2,000円
豊見城村史第9巻「文献資料編」	平成10年3月	3,000円
豊見城村史第6巻「戦争編」	平成13年3月	3,000円
豊見城市史第2巻「民俗編」	平成20年3月	3,000円
豊見城市史第3巻「新聞集成編」	平成22年3月	3,000円
とみぐすく写真帳	平成10年3月	2,000円
豊見城市史だより(4号～10号)	平成7年～ 平成22年	無 料 但し数に限り有



発刊されている村史・市史等  
 販売場所 市役所会計課・文化課

## 生涯学習社会の確立

生涯学習振興課 850-3582  
中央図書館 856-6006

## 新規

## 78 大ホール緞帳クリーニング・防火加工（生涯学習振興課）

H25 231万円 → 財源 市231万円

## 何のために？

市立中央公民館大ホールの緞帳のクリーニング及び防火加工を行います。

## (一括交付金)

## 79 児童生徒派遣費補助事業（生涯学習振興課）

H25 404万円 (H24 284万円) → 財源 県291万円 市113万円

## 何のために？

市内の小中学生の学校外でのクラブ活動（スポーツ、文化）における県外及び離島への大会派遣費用の一部について補助を行います。

主な経費	県外選手派遣費補助金	364万円
	離島選手派遣費補助金	20万円
	離島児童生徒派遣費補助金	20万円

## 80 学校支援地域本部事業（生涯学習振興課）

H25 168万円 (H24 195万円) → 財源 県110万円、市58万円

## 何のために？

市内の幼稚園、小中学校にボランティアを派遣し、地域の教育力を学校現場で活かすことにより、充実した学校運営を目指します。

主な経費	報償費	120万円
	需用費	25万円
	役務費	23万円



昔遊びもあるよ。学校支援地域本部事業

2

子どもが活きる学びと文化のまちづくり

**81 放課後子ども教室推進事業（生涯学習振興課）****H25** 216万円（**H24** 237万円）**財源** 県131万円、市66万円、その他19万円**何のために？**

市内の小中学校の余裕教室等を活用し、地域の方々の協力を得て、勉強やスポーツの取り組みを行い子ども達の健全育成を推進します。

主な経費	報償費	64万円
	需用費	36万円
	役務費	25万円
	委託料	91万円



放課後子ども教室の様子

**82 豊寿大学の開講（生涯学習振興課）****H25** 23万円（**H24** 22万円）**財源** 市23万円**何のために？**

高齢者の生涯学習支援と仲間づくりや生きがいづくりを目的に開設します。



受講期間：2年

受講者：39人

受講内容：生涯学習講座、宿泊研修、市内巡り等

主な経費	講師謝礼金	12万円
	その他経費	11万円



豊寿大学の様子

**83 生涯学習フェスティバル（生涯学習振興課）****H25** 55万円（**H24** 48万円）**財源** 市55万円**何のために？**

中央公民館を拠点に市民の参加する一般講座やサークル活動の成果の発表の場として、生涯学習フェスティバル実行委員会に補助します。

日程：平成26年2月15日（土）～16日（日）

会場：豊見城市中央公民館及び豊見城市陸上競技場

舞台発表・作品展示・子ども会発表会・中学生高校生バンド・ダンス・図書館コーナー・体験コーナーなど

主な経費	補助金	55万円
------	-----	------



舞台発表の様子

**84** 公民館講座（生涯学習振興課）  
**H25** 86万円（**H24** 76万円）財源 市86万円

**何のために？**

教養講座や夏休みの児童・生徒向けの体験講座を開講し、広く市民に生涯学習の機会を提供します。受講時期・受講者数・受講内容は、市広報やホームページにてお知らせします。

主な経費 講師謝礼金 86万円



家庭園芸講座の様子

**85** 図書資料の購入（中央図書館）  
**H25** 1,000万円（**H24** 750万円）財源 市219万円、その他781万円

**何のために？**

中央図書館では、市民が必要とする図書資料（図書、CD、DVD）の充実を図り、市民の生涯学習を支援します。

開館時間：火曜日～日曜日 午前10時～午後7時  
 （市内小中学校の夏休み期間中：午前9時半～午後7時）  
 休館日：月曜日、年末年始、祝祭日及び館内整理日  
 （詳しくは、広報紙及び市ホームページにてご確認ください。）



豊見城市中央図書館



慰霊の日について学ぶ



市内小学校でのブックトーク



市内中学校でのブックトーク

**2**

**86 社会教育活動のための各種団体の育成（生涯学習振興課）**

**H25 358万円（H24 382万円）**  **財源** 市358万円

**何のために？**

社会教育活動を推進するため、各種団体に補助を行います。

**主 な 事 業**

事業名	事業費や事業内容	カッコ書きは財源内訳
子ども会補助金	93万円（市93万円） さまざまな体験活動をとおして、子ども達の自主性や主体性を養うことを目的に活動している子ども会に補助をします。	
青年会補助金	47万円（市47万円） 地域及び青年同士のパイプづくりを目的に活動している青年会に補助をします。	
P T A 連合会補助金	39万円（市39万円） 子ども達の健やかな成長のために保護者と教職員が活動しているP T A連合会に補助をします。	
婦人会補助金	71万円（市71万円） 女性の持つ豊かな知性と感性を組織活動に生かし、地域づくりに取り組んでいる婦人会に補助をします。	
青少年育成市民会議補助金	70万円（市70万円） 街頭指導などの活動をとおして青少年の健全育成に取り組んでいる青少年育成市民会議に補助をします。	
ジュニアリーダー補助金	8万円（市8万円） 子ども会の運営指導やレクリエーション指導などの活動をしているジュニアリーダーに補助をします。	
成人式実行委員会補助金	30万円（市30万円） 新成人の今後の活躍に期待と激励の気持ちを込めて、開催される成人式典の企画・運営に取り組む各中学校実行委員会へ補助金を交付します。	

2 子どもが活躍する学びと文化のまちづくり



成人式の様子



青少年育成市民会議等主催の  
市民パレード



# 3

## 共助でつくる健康文化と 福祉のまちづくり

3-1 健康づくりの推進

3-2 福祉の充実

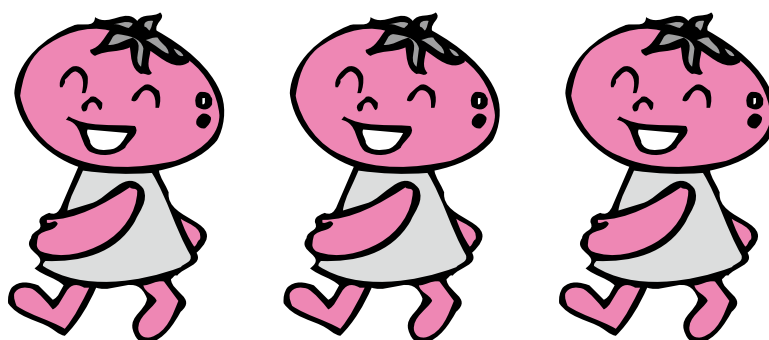



## 保健・医療体制の充実

健康推進課 850-0162 国保年金課 850-0160  
児童家庭課 850-0143

### 新規

#### 87 未熟児養育支援事業（健康推進課）

H25 786万円 財源 国341万円 県171万円 市208万円 その他66万円

##### 何のために？

身体の発育が未熟のまま出生した乳児で、医師が入院養育を必要と認めた場合未熟児の保護者の所得に応じて費用の一部を公費で負担します。

主な経費	需用費	1万円
	役務費	1万円
	委託料	23万円
	備品購入費	11万円
	扶助費	750万円

### 新規

#### 88 食育推進事業（健康推進課）

H25 83万円 財源 市83万円

##### 何のために？

「市食育推進計画とよみ」に基づき、食育事業を推進します。食育推進会議を開催し、食育推進事業について審議します。

主な経費	委員報酬	12万円
	報償費	16万円
	需用費	44万円
	役務費	11万円

### 新規

#### 89 新型インフルエンザ等対策行動計画策定事業（健康推進課）

H25 55万円 財源 市55万円

##### 何のために？

新型インフルエンザ等対策特別措置法に基づき、新型インフルエンザ等対策の実施に関する計画を作成します。

主な経費	策定委員報酬	20万円
	印刷製本費	35万円

## 3

### 共助でつくる健康文化と福祉のまちづくり

**90 健康増進事業（健康推進課）**

**H25** 69万円 (**H24** 248万円)  財源 市69万円

継続

**何のために？**

健康づくり推進協議会を開催し、市保健事業の向上のために審議します。市健康ガイドを各世帯に配布し、市保健事業について、情報を発信します。

主な経費	委員報酬	10万円
	印刷費	45万円
	広報折り込み手数料	14万円

**91 ウォーキング推進事業（健康推進課）**

**H25** 65万円 (**H24** 29万円)  財源 市65万円

**何のために？**

生活習慣病予防のために、教室やイベントを通してウォーキングを推進し、健康市民の増加を目指す。



主な経費	報償費	15万円
	需用費	30万円
	備品購入費	20万円

**92 乳幼児の健康診査（健康推進課）**

**H25** 1,970万円 (**H24** 1,913万円)  財源 市1,970万円

**何のために？**

乳幼児の運動及び視聴覚機能、社会的発達その他疾病及び異常を早期に発見し、適切な指導を行います。また、お母さんなどに育児の不安を解消するためのアドバイスも行います。



すくすく育てね

**主 な 事 業**

事業名	事業費 カッコ書きは財源内訳	事業内容
乳児一般健康診査事業	1,067万円(市1,067万円)	身体計測や尿検査、診察、歯科検診、歯科指導、フッ素塗布(1歳6カ月児健診)、保健・栄養相談、心理相談(3歳児健診)などを行います。
1歳6ヶ月児健康診査事業	462万円(市462万円)	
3歳児健康診査事業	441万円(市441万円)	

**93 妊婦の健康診査（健康推進課）****H25** 8,382万円（**H24** 8,054万円） 財源 市8,382万円**何のために？**

妊娠中は、体が急激に変化する時期です。安全安心なお産のため妊婦健康診査14回分及びHTLV-1抗体検査、風疹ウィルス抗体検査、HIV抗体検査、クラミジア抗原検査に係る費用を公費負担します。

主な経費	需用費	43万円
	役務費	2万円
	報委託料	8,287万円
	扶助費	50万円

**94 がん検診・健康診査（健康推進課）****H25** 3,895万円（**H24** 3,620万円） 財源 国746万円、県26万円、市3,123万円**何のために？**

40歳以上（子宮がん検診は20歳以上）で、職場などで健康診査を受ける機会のない人を対象に、市役所、中央公民館、医療機関においてがん検診・健康診査を行います。

主な経費	委託料	3,357万円	臨時職員賃金	154万円
	通信運搬費	286万円	臨時職員共済費	23万円
	需用費	55万円		
	看護師報償費	13万円		
	扶助費	7万円		

**主 な 事 業**

健康診査、検診名	事業費 カッコ書きは財源内訳	事業内容
がん検診	3,775万円 (国746万円、市3,029万円)	胃がん検診・肺がん検診・大腸がん検診・結核検診・子宮がん検診・乳がん検診を行います。
一般健診	40万円 (県26万円、市14万円)	40歳以上の生活保護受給者を対象に、診察や身体計測、尿検査、血圧測定、血液検査を行います。
20代・30代健診	80万円(市80万円)	20～39歳で特定健診を受診する機会のない方を対象に、診察や身体計測、尿検査、血圧測定、血液検査を行います。

**95** 乳児家庭全戸訪問事業(こんにちは赤ちゃん(宝宝)事業)<sup>ぼうぼう</sup>(健康推進課)  
**H25** 427万円 (**H24** 394万円)  財源 国182万円、市245万円

**何のために?**

生後4ヶ月までの乳児のいる全ての家庭を訪問し、育児相談や情報提供等を行うとともに、支援が必要な家庭に対しては、適切なサービスを紹介します。

主な経費	共済費	40万円
	賃金	264万円
	報償費	20万円
	需用費	95万円
	役務費	8万円



**3**

共助でつくる健康文化と福祉のまちづくり

**なかよくい**

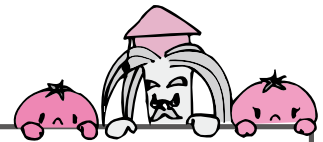

**乳児家庭全戸訪問事業**<sup>ぼうぼう</sup>  
**(こんにちは赤ちゃん(宝宝)事業)**

生後4ヶ月までの赤ちゃんがいるすべての家庭に、  
 豊見城市の母子保健推進員等がお伺いします。  
 子育てに役立つ情報をお届けし、子育ての様子や困  
 り事などもお聞きします。  
 訪問の際にはご協力よろしくお願ひします。



わぁ～！大きい！！  
 元気に育っていますね



お問い合わせ先  
 豊見城市健康推進課  
 850-0162



**96 母子の保健事業（健康推進課）****H25** 216万円（**H24** 272万円）**財源**→市216万円**何のために？**

母子の健康の保持や増進を図るため、出産・育児に必要な知識・技術について相談や指導を行います。

主な経費	報償費	56万円	備品費	19万円
	需用費	18万円	扶助費	8万円
	委託費	115万円		

**主な事業**

事業名	事業費や事業内容	カッコ書きは財源内訳
乳幼児健康相談事業	14万円（市14万円） 乳幼児の身体計測や栄養、保健相談を行います。	
母子保健訪問指導事業	116万円（市116万円） 助産師などが訪問し、産婦・新生児に必要なアドバイスを行います。	
離乳食実習	14万円（市14万円） 離乳食のすすめ方についてのアドバイスや調理実習を行い養育者の不安の軽減を図ると共に子どもの健やかな成長・発達を支援します。	
経過観察クリニック	23万円（市23万円）各種健診・相談から経過観察が必要な乳幼児の良好な成長・発達を支援します。	
栄養強化事業等	32万円（市32万円）生活保護世帯、市民税、所得税非課税世帯に属する栄養強化の必要な妊産婦と乳児に粉ミルク等を支援します。	
親子教室	17万円（市17万円）親子のふれあい遊びを通して子どもとの関わり方を紹介し、心理士、保育士、保健師が保護者と共に子どもの成長・発達を見守っていきます。	

**97 生活習慣病の予防（健康推進課）****H25** 20万円（**H24** 45万円）**財源**→県13万円、市7万円**何のために？**

生活習慣病を予防するため、各種の保健事業を実施します。

主な経費	医師報償費等	5万円
	消耗品費	13万円
	役務費	2万円



生活習慣病の予防

**主な事業**

事業名	事業費や事業内容	カッコ書きは財源内訳
健康手帳交付	医療の記録、健診の記録、生活習慣行動の記録をつける手帳を交付します。	
健康相談	7万円（県4万円、市3万円） 心身の健康に関して相談・助言を行います。	
健康教育	13万円（県8万円、市15万円） 健康教室の開催及び健康づくりに関する普及啓発活動を行います。	
訪問指導	保健師などが訪問し、必要な指導を行います。	

**3**

## 共助でつくる健康文化と福祉のまちづくり

**98** 予防接種（健康推進課）

**H25** 3億1,102万円（**H24** 2億7,519万円）**財源** 県119万円、その他40万円  
市3億943万円

**何のために？**

感染症の中には、かかると重症化したり、後遺症が残ったり、ときには命に関わる病気もあります。予防接種はそれぞれの感染症ごとに、病気にかかわるのを防いだり、かかったとしても病状が軽く済むようにしたり、感染症が蔓延するのを防いだりするために行います

主な経費	予防接種通知等	274万円
	予防接種委託料	2億9,605万円
	電算処理委託料	587万円
	その他	636万円

定期予防接種の種類、対象年齢

予防接種の種類	対象年齢	回数
4種混合（ジフテリア・百日咳・破傷風・ポリオ）	1 期初回 生後3ヶ月～7歳半未満	3回
	1 期追加 生後3ヶ月～7歳半未満 （1 期初回終了後1年～1年半の間）	1回
DT（ジフテリア、破傷風）	2 期 11歳から13歳の誕生日の前々日まで	1回
MR（麻しん、風しん）	1 期 1歳～2歳の誕生日の前日	1回
	2 期 5歳～7歳未満で小学校就学前の1年間の者	1回
日本脳炎※	1 期初回 生後6ヵ月～7歳半未満（標準3歳）	2回
	1 期追加 生後6ヵ月～7歳半未満（標準4歳） （1 期初回から概ね1年おく）	1回
	2 期 9歳～13歳の誕生日の前々日まで	1回
BCG（結核）	1歳の誕生日の前日まで（標準：生後5月～8月）	1回
インフルエンザ	65歳以上	年1回
子宮頸がん予防ワクチン	中学1年生（13歳相当）～高校1年生（16歳相当）の女性 （標準：中学1年生）	3回
ヒブ（Hib）ワクチン	2ヵ月～5歳未満	1回～4回
小児用肺炎球菌ワクチン	2ヵ月～5歳未満	1回～4回



※日本脳炎予防接種特例により、平成7年4月2日～平成19年4月1日生まれの方は、20歳の誕生日の前々日まで日本脳炎予防接種を受けられます。

任意予防接種の種類、対象者

予防接種の種類	対象年齢	回数
高齢者肺炎球菌予防接種	<ul style="list-style-type: none"> <li>後期高齢者医療被保険者</li> <li>75才以上の生活保護受給者</li> </ul>	5年に1度



**99** 絵本の配布事業（健康推進課）

**H25** 56万円（**H24** 55万円）財源→市56万円

**何のために？**

乳児健診会場において、乳児健診前期の対象児と保護者に対し絵本の紹介を行い、絵本1冊を無償提供する。

主な経費	報償費	5万円
	消耗品費	51万円

**3**

共助でつくる健康文化と福祉のまちづくり

**100** 国民年金事務（国保年金課）

**H25** 492万円（**H24** 419万円）財源→国485万円  
市7万円

**何のために？**

日本年金機構と協力・連携して、国民年金事務のうち、加入手続き、各種年金の請求、保険料免除などの事務を行います。

主な経費	国民年金事務電算処理委託料・ 役務費ほか	492万円
------	-------------------------	-------



### 101 国民健康保険事業（国保年金課）

何のために？

国民健康保険は、病気やケガをした時、安心して医療が受けられるよう、国民健康保険（国保）加入者の納める保険税と国や県、市などが負担する補助金を使って、医療費を負担する制度です。なお、国民健康保険事業は、特別会計で運営されています。

※平成24年度更新分から個人カード化し、特定健診受診券、高齢受給者証と一体型になっています。



3

共助でつくる健康文化と福祉のまちづくり

### 国民健康保険特別会計 H25 73億1,517万円 (H24 70億2,463万円)

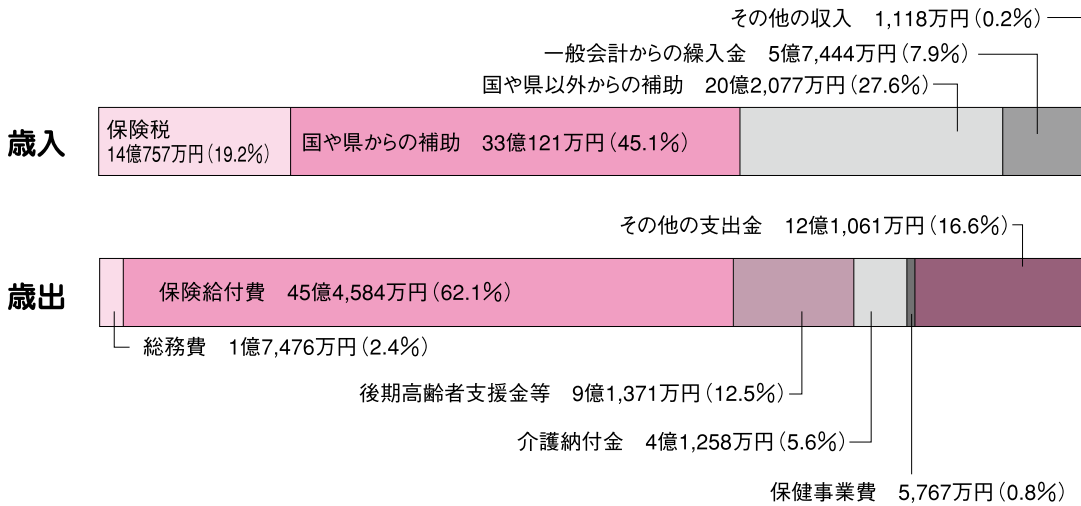

#### 給付事業

- 医療費の負担 H25 38億6,684万円 (H24 36億8,421万円)  
 病気やケガで診療を受けたとき、医療費の7割（就学前の人は8割、70歳以上の人は原則8割）を市が医療機関に支払います。 ※平成24年3月末被保険者数17,474人
- 高額療養費の支給（高額療養） H25 6億590万円 (H24 5億6,431万円)  
 医療費の自己負担額が一定の額を超えたとき、その超えた分を申請に基づいて支給します。
- 出産費用の支給（出産育児一時金） H25 7,434万円 (H24 6,930万円)  
 子どもが生まれたときは、出産一時金として39万円を支給します。  
 （産科医療補償制度に加入している場合は3万円を加算）
- 葬祭費の支給 H25 170万円 (H24 172万円)  
 国保加入者が死亡したとき、葬祭を行った人に葬祭費として2万円を支給します。

## 保健事業

**102** 特定健康診査事業（国保年金課）

**H25** 3,217万円（**H24** 3,212万円）**財源** 国764万円、県764万円、市1,689万円

## 何のために？

特定健康診査は、糖尿病等の生活習慣病予防の徹底を図るため、平成20年4月より、各保険者の義務として、40歳～74歳までの方を対象に開始されました。平成23年度からは、20歳～39歳の国保加入者も受けられるようになりました。市では健診料金も無料で実施しております。

経費内訳	消耗品	32万円	委託料	2,825万円
	印刷製本費	42万円	負担金	193万円
	役務費	125万円		

**メモ** 特定健康診査とは、メタボリックシンドローム（内臓脂肪症候群）に着目した健診です

**103** 特定保健指導事業（国保年金課）

**H25** 2,550万円（**H24** 1,595万円）**財源** 国600万円  
県1,300万円  
市650万円

## 何のために？

特定保健指導は、特定健診の結果で、健康の保持に努める必要がある者に対し実施し、保健指導により生活習慣を改善することで、生活習慣病や予備群を減少させることを目的としております。



## その他の事業

- はり・あんま・マッサージなどの助成 **H25** 153万円（**H24** 153万円）  
はり・あんま・マッサージなどの施術が必要な方に市の指定する施術院で利用できる利用券を交付します。
- 医療費の通知（6回/年間） **H25** 223万円（**H24** 218万円）  
国民健康保険事業に対する理解を深めてもらうため、医療機関で受診した医療費について通知します。
- 操体法 **H25** 30万円（**H24** 30万円）  
腰痛、肩こり等のある方を対象に身体に無理なく行える健康体操『操体法』を指導します。
- 二次検診 **H25** 96万円（**H24** 80万円）  
特定健診の結果、生活習慣病予備群の方に対し、指定医療機関で糖負荷試験や頸部エコー、血圧脈波等の検査を行い、早期の糖尿病や動脈硬化を発見し、生活習慣病予防、もしくは重症化予防を図ります。
- 健康運動教室 **H25** 319万円（**H24** 261万円）  
特定健康診査受診者の中で、運動指導が必要な方を教室に案内し、正しい運動習慣について受講してもらうことで、生活習慣病発症の予防につなげる。

健見城市国民健康保険 はり・あんま・マッサージ施設利用券

施設利用券番号	0012345	施設利用券番号	1-1
利用者	氏名	後藤 太郎	
	生年月日	昭和22年 3月 4日	
施設利用券交付日	平成25年 4月22日		
施設年月日	平成 年 月 日		
施設所名			
有効期間	平成26年 3月31日		

（裏の住所等をよくお読みください。）  
健見城市長 印 押印

**104 後期高齢者医療保険（特別会計分）（国保年金課）****H25** 3億1,309万円（**H24** 2億9,074万円）

財源→ 後期高齢者医療保険料2億163万円、保険基盤安定繰入金8,285万円  
事務費繰入金2,835万円、督促手数料10万円、諸収入等15万円

**何のために？**

後期高齢者医療制度を運営するため沖縄県後期高齢者医療広域連合が主体となって、市町村との事務分担のもとに運営されています。

広域連合…被保険者資格の確認や保険料の賦課決定など。

市町村…各種申請の受付や引き渡し、保険料の徴収など。

主な経費	保険料負担金	2億151万円（徴収した保険料。広域連合へ納付します。）
	保険基盤安定負担金	8,285万円（低所得者に対する保険料軽減を補填するものです。）
	一般管理費	2,307万円（人件費など。徴収費は除きます。）
	徴収費	452万円（保険料の徴収関係経費）
	保険料還付金等	15万円（前年度までに徴収した保険料の過誤納還付金。）
	予備費	100万円

※注:表示単位未満四捨五入しているため、合計が一致しない場合があります。

**105 後期高齢者医療保険（一般会計分）（国保年金課）****H25** 4億1,530万円（**H24** 4億2,535万円）財源→ 県6,214万円、市3億5,316万円**何のために？**

後期高齢者医療制度の負担区分を明確にするために、公費負担される次の費用については、一般会計に計上しています。

公費負担経費	事務費繰出金	2,835万円（市後期高齢者医療特別会計の事務費）
	保険基盤安定繰出金	8,285万円（低所得者に対する保険料軽減分を県と市町村が3:1の割合で公費負担。市後期高齢者特別会計へ繰出し、そこから広域連合へ納付します。）
	療養給付費負担金	2億8,223万円（後期高齢者の医療費の公費負担分。負担割合12分の1）
	共通経費負担金	2,187万円（広域連合の事務費負担金）

**106** 子どもへの医療費助成（児童家庭課）

**H25** 1億1,128万円（**H24** 1億3,110万円）財源 県5,559万円、市5,569万円

**何のために？**

病院、薬局等で診療や調剤を受けたときに支払った医療費のうち、保険内の自己負担額を助成します。

**メモ** 対象年齢

外来：4歳の誕生日の月末日（1日生まれの場合のみ誕生日の前月末日）まで  
 ※3歳児については一部自己負担あり。  
 入院：15歳に達した日以後における最初の3月31日（中学校修了前）まで



身長伸びたかな？

**107** 母子及び父子家庭などへの医療費助成（児童家庭課）

**H25** 2,061万円（**H24** 2,230万円）財源 県1,030万円、市1,031万円

**何のために？**

母子及び父子家庭などのお母さんやお父さんと子ども（18歳到達後の3月まで）が、医療機関にかかれたとき、健康保険証を使って支払った自己負担分（保険対象分で一部負担金を除いた額）を助成します。

**108** 妊産婦の助産施設保護措置（児童家庭課）

**H25** 78万円（**H24** 78万円）財源 国31万円、県15万円、本人負担16万円、市16万円

**何のために？**

保健上必要があるにもかかわらず、経済的な理由で入院助産をすることができない妊産婦は、補助を受けて県指定の助産施設に入所することができます。

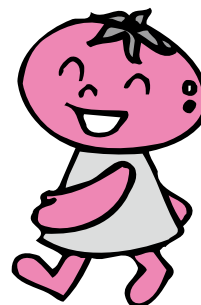
**3**

共助でつくる健康文化と福祉のまちづくり

## スポーツ・レクリエーションの振興

生涯学習振興課 850-3591

### 新規

#### 109 総合公園水泳プール水槽塗装（生涯学習振興課）

**H25** 920万円 **財源** 市920万円

##### 何のために？

総合公園水泳プールを安全、安心に利用できる施設整備を行います。

主な経費 施設修繕費 920万円

## 3

共助でつくる健康文化と福祉のまちづくり

#### 110 瀬長島野球場等整備改修工事（生涯学習振興課）

**H25** 2億6,105万円（**H24** 1,364万円）**財源** 国1億7,403万円  
市8,702万円（うち借金6,520万円）

##### 何のために？

瀬長島野球場を安全、安心に利用できる環境整備に向けて、改修工事を行います。

主な経費 改修工事 2億5,156万円  
施工監理業務 949万円



### 111 スポーツ施設の開放 (生涯学習振興課)

H25 1,205万円 (H24 1,189万円) 財源 市1,205万円

何のために?

市民の健康増進・スポーツの振興を図るため、施設の開放を行います。

主な経費	施設管理委託料	402万円
	電気料	499万円
	水道料	112万円
	施設修繕費	90万円
	備品購入費	30万円
	その他経費	72万円



豊崎にじ公園テニスコート

施設名	開放時間			小・中高生	大学・一般	照明使用料
		市内	市外			
瀬長島球場 使用料金 ※1時間料金	9:00~19:00	市内		500円	1,000円	
		市外		1,000円	2,000円	
(与根体育施設) 屋外運動場 使用料金 ※1時間料金	9:00~23:00 (ナイター照明あり)	市内		500円	1,000円	1,500円
		市外		1,000円	2,000円	2,500円
(与根体育施設) サッカー場 使用料金 ※1時間料金	9:00~23:00 (ナイター照明あり)	市内		500円	1,000円	1,500円
		市外		1,000円	2,000円	2,500円
総合公園テニスコート にじ公園テニスコート 使用料金 ※1時間料金	9:00~22:00 (ナイター照明あり)	9:00~17:00 ( )内は市外		100円 (200円)	200円 (400円)	240円
		17:00~22:00 ( )内は市外		120円 (240円)	240円 (480円)	
陸上競技場	9:00~22:00 (ナイター照明あり) 定休日…月曜日	無料 (ただし、専用で使用する場合、使用料の納付が必要となります。)				

## 3

共助でつくる健康文化と福祉のまちづくり

### 112 学校体育施設の開放 (生涯学習振興課)

H25 224万円 (H24 221万円) 財源 市224万円

何のために?

生涯スポーツの普及・振興を図るため、市内の小・中学校の体育施設を開放します。

主な経費 管理委託料 224万円



学校体育館でのスポーツ活動

施設名	開放時間		会費及び入場料徴収の有・無	施設	使用料	照明使用料
小・中学校 体育館 運動場 使用料金 1時間料金	平日 (18:00~22:00)	スポーツ等に使用する場合	入場料等を徴収する場合	体育館	1,000円	1,000円
			入場料等を徴収しない場合	運動場	800円	1,000円
		その他の催物に使用する場合	入場料等を徴収する場合	体育館	500円	500円
			入場料等を徴収しない場合	運動場	400円	1,000円
	土日・祝日 (9:00~22:00)	その他の催物に使用する場合	入場料等を徴収する場合	体育館	2,000円	2,000円
			入場料等を徴収しない場合	運動場	1,600円	1,000円

### 113 プール施設の開放（生涯学習振興課）

**H25** 1,022万円（**H24** 1,126万円）財源 市1,022万円

**何のために？**

市民の健康増進を目的に、豊見城総合公園内のプールを開放します。また、専門スタッフを配置し、安心して利用できるよう努めます。



みんなプールが大好きです

主な経費	監視業務委託料等	696万円
	水道料金	161万円
	プール医薬剤	72万円
	プール水質検査	35万円
	プール警備委託	38万円
	施設修繕費	20万円

## 3

共助でつくる健康文化と福祉のまちづくり

施設名	開放時間	中学生以下	高校生以上
5月・6月・9月 使用料金 ※2時間まで	10:00～12:00・13:00～15:00 16:00～18:00 定休日……月曜日	100円 (200円)	200円 (400円)
7月・8月 使用料金 ※2時間まで	10:00～12:00・13:00～15:00 16:00～18:00・19:00～21:00 定休日……月曜日		

( )内は市外

### 114 スポーツ教室の開催（生涯学習振興課）

**H25** 76万円（**H24** 76万円）財源 市76万円

**何のために？**

スポーツを楽しみながらルールと基礎技術を習得できるように、スポーツ教室を開催します。

主な経費	講師謝礼金	28万円
	水泳教室委託料	48万円



健康トレーニングで皆で楽しく汗を流そう！

教室名	開催場所
生涯スポーツ教室	市陸上競技場・その他
少年少女水泳教室（低学年）	豊見城総合公園水泳プール
小・中学生陸上教室	市陸上競技場



**115** スポーツ大会の開催（生涯学習振興課）H25 44万円（H24 38万円） 財源 市44万円**何のために？**

市民の健康・体力づくりと互いの親睦を図るため、スポーツ大会を開催します。

主な経費	審判等謝礼金	9万円
	表彰記念品	5万円
	横断幕・ナンバーカードなど	30万円



新春健康マラソン がんばって完走するぞ！

大会名	開催予定日	開催場所
第27回市壮年ソフトボール大会	平成25年10月	未定
第39回市新春健康マラソン大会	平成26年1月19日	豊崎海浜公園
第18回生涯学習フェスティバル (生涯スポーツコーナー予定)	平成26年2月	市陸上競技場

**116** 児童・生徒オリンピック大会の開催（生涯学習振興課）H25 94万円（H24 95万円） 財源 市94万円**何のために？**

陸上競技の普及や青少年の健全育成を目的として市内の小学4年生から中学3年生の児童・生徒が参加し、「豊見城市児童・生徒オリンピック大会」を市陸上競技場で開催します。

	平成25年9月14日(土) 開催予定
主な経費	表彰記念品等 27万円
	賞状等 3万円
	横断幕等 57万円
	審判謝礼金等 7万円



児童・生徒オリンピック大会の開催

**117** 体育協会の運営補助（生涯学習振興課）H25 1,561万円（H24 2,856万円） 財源 市1,561万円**何のために？**

市民の体育の向上と健全なる心身の発達を図り、スポーツ団体の育成及び競技力の向上のため、体育協会の運営及び組織強化のために補助を行います。

主な経費	補助金	1,561万円
	市陸上競技大会	平成25年10月13日開催
	沖縄県民体育大会	平成25年11月開催予定



市の頂点をめざして！（市陸上競技大会）

**3**

共助でつくる健康文化と福祉のまちづくり

**118** スポーツ少年団の運営補助（生涯学習振興課）

H25 56万円（H24 56万円） 財源 市56万円

**何のために？**

青少年の健全育成を図るため、スポーツを通して青少年の育成指導や文化活動及び奉仕活動を計画的に行っているスポーツ少年団に運営の補助を行います。

主な経費 補助金 56万円



市少年団サッカー大会

**地域福祉の体制充実**

社会福祉課 850-0141  
障がい・長寿課 850-5320

**119** 社会福祉協議会の運営補助（社会福祉課）

H25 5,543万円（H24 5,543万円） 財源 市5,543万円

**何のために？**

地域が抱える福祉問題を地域全体として解決を図ることを目的に設置された社会福祉協議会の運営に補助を行います。



豊見城市社会福祉センター

**120** 自殺対策緊急強化事業（障がい・長寿課）

H25 132万円（H24 124万円） 財源 県132万円

**何のために？**

沖縄県地域自殺対策緊急強化事業補助金を活用し、相談事業、普及啓発事業等を行います。

主な経費	報償費	6万円
	委託料	47万円
	需用費	71万円
	役務費	8万円

3

共助でつくる健康文化と福祉のまちづくり

## 高齢者福祉

障がい・長寿課 856-4292

### 121 敬老会の開催（障がい・長寿課）

**H25 224万円（H24 181万円）** 財源→市222万円  
 沖縄県介護保険  
 広域連合2万円

#### 何のために？

高齢者の積極的社會参加を促すとともに、長年にわたり郷土の発展に貢献してこられた高齢者の功労を称え、長寿を共に喜び祝福するため敬老会を開催します。

**メモ** 対象者：70歳以上の高齢者  
 日程：平成25年9月6日（金） 予定  
 会場：中央公民館 大ホール

主な経費	余興出演料	86万円	通知案内	35万円
	記念品代等	63万円	冊子等印刷	35万円



敬老会での余興の様子

### 122 高齢者への祝い金などの支給（障がい・長寿課）

**H25 377万円（H24 253万円）** 財源→市377万円

#### 何のために？

高齢者の長寿を祝福し、長年の功労をたたえるため、トーチ（米寿）、カジマヤー、100歳以上の高齢者に祝い金や記念品を贈呈します。

主な経費	記念品代等（トーチ祝・カジマヤー祝）	305万円
	長寿祝金（百歳以上）	72万円



いつまでもお元気で長生きしてください

### 123 老人クラブの運営補助など（障がい・長寿課）

**H25 400万円（H24 409万円）** 財源→県62万円  
 市338万円

#### 何のために？

高齢者の社会参加の促進のため、高齢者自らの生きがいくつりや健康づくりを進めるサークル活動、ボランティア活動など地域を豊かにする活動をしている老人クラブに補助を行います。



健康づくりに励みます

#### 主な事業

事業名	事業費や事業内容
市老人クラブ活動費補助金	140万円（県62万円、市78万円） 生きがいや健康づくりに資するため、老人クラブ活動に補助を行います。 カッコ書きは財源内訳
市老人クラブ連合会運営費補助金	94万円（市94万円） 市老人クラブ連合会の運営にかかる補助を行います。
高齢者などの福祉向上推進事業補助金（社会福祉課）	103万円（市103万円） 市老人クラブの教養福祉にかかる経費に補助を行います。
南部地区老人クラブ連合会活動推進員設置負担金	63万円（市63万円） 南部地区老人クラブ連合会活動にかかる本市分の経費を負担します。

## 3

共助でつくる健康文化と福祉のまちづくり

**124 老人用福祉電話の助成（障がい・長寿課）****H25** 40万円（**H24** 40万円）**財源**→市40万円**何のために？**

経済的理由等により電話を設置することが困難な高齢者に電話機を貸与し、設置に係る費用及び月々の基本料金を助成します。

**125 在宅介護支援センターの運営費（障がい・長寿課）****H25** 1,190万円（**H24** 1,190万円）**財源**→市1,190万円**何のために？**

在宅介護及び保健福祉に関する総合的な相談への対応、また高齢者の実態把握調査を行い、各種サービスが総合的に受けられるよう行政機関及び地域包括支援センターとの連絡調整等を行います。

在宅介護支援センター…社会医療法人友愛会、医療法人おもと会



高齢者やその家族からの相談を受け、必要に応じてサービスの調整や情報提供を行います。また、介護の必要な人やその家族、ひとり暮らしで不安のある高齢者から相談を受け、必要に応じてサービスの利用手続きを行います。

**126 高齢者の在宅福祉（障がい・長寿課）****H25** 215万円（**H24** 215万円）**財源**→市215万円**何のために？**

高齢者が住み慣れた地域で、継続して日常生活を営むことができるよう、介護予防、生活支援、生きがい対策などの事業を関係機関と連携を図りながら実施します。



緊急通報システム装置

**主な事業**

事業名	事業費や事業内容	カッコ書きは財源内訳
緊急時の通報サービス	166万円（市166万円） 委託：シルバーサービス沖縄 急病や災害などの緊急事態を知らせるため「緊急通報システム装置」を設置します。	
外出の支援サービス	39万円（市39万円） 委託：桜山荘 一般の交通機関を利用することが困難な非課税の方へ、医療機関への送迎を助成します。	
お元気コールサービス	10万円（市10万円） 委託：シルバーサービス沖縄 健康状態の把握と不安解消のため定期的に電話をかけます。	

**127 地域支援事業（障がい・長寿課）****H25** 1億562万円（**H24** 9,968万円）財源▶ 沖縄県介護保険広域連合8,755万円  
市1,807万円**何のために？**

65歳以上の方が、介護が必要な状態になることを予防するとともに、介護が必要な状態となった場合においても、地域において自立した日常生活を営むことができるよう支援するために、地域支援事業を行います。

**主 な 事 業**

事業名	事業概要
さらばんじデイサービス	270万円（広域連合270万円） 委託：良長園 レクリエーションや手芸、講座等を開催します。
「食」の自立支援 （配食サービス）	358万円（広域連合358万円） 委託：民間事業者 調理の困難な一人暮らしの高齢者等へ食事の配達を行います。
高齢者食生活改善	66万円（広域連合66万円） 委託：社会福祉協議会 高齢者やその家族等に食生活指導教室等を行います。
高齢者筋力向上 トレーニング	1,021万円（広域連合1,021万円） 委託：とよみの杜・桜山荘・とよみ生協病院 高齢者の特性に合わせたプログラムに基づいて筋力トレーニングを行います。
流水運動教室	435万円（広域連合435万円） 委託：ゴルフ 個別の運動プログラムに基づいた運動指導を行います。
転倒骨折予防教室	400万円（広域連合400万円） 委託：とよみの杜 理学療法士等による運動機能訓練及び生活指導教室を開催し転倒骨折を未然に防止します。
健康教育	3万円（広域連合3万円） 講演会を開催し、健康教育についての知識の普及・啓発を行います。
地域包括支援センター	5,372万円（広域連合3,565万円、市1,807万円） 包括的支援業務及び指定介護予防支援業務を行います。
地域包括ケア推進協議会	5万円（広域連合5万円） 地域包括支援センターの円滑な運営を行うために地域包括ケア推進協議会を設置します。
成年後見人制度 利用支援事業	119万円（広域連合119万円） 判断能力が不十分な認知症高齢者等で、親族等がいない、またはこれらの方がいても音信不通の状況等にある方に対し、成年後見制度の利用助成を行うことにより、金銭等の管理や各種福祉サービスの利用契約等を行えるようにします。
二次予防事業の対象者 把握事業	673万円（広域連合673万円） 要支援：要介護認定者を除く市内高齢者に対し基本チェックリストを実施し、これにより把握される要介護状態等となるおそれの高い虚弱な状態にあると認められる方を二次予防事業の対象者として決定します。
いきいき健康教室	95万円（広域連合95万円） 自主的な介護予防に資する活動が実施されるような地域社会の構築を目的とし、市民の方へ介護予防に関する知識の普及・啓発や活動の育成支援、ボランティアの養成を行います。
高齢者の生きがいと 健康づくり推進事業	1,397万円（広域連合1,397万円） 委託：社会福祉協議会 地域の公民館へレク指導員を派遣し、血圧測定や健康相談、体操やレクリエーション等を行い、高齢者の身体機能の低下を防ぎ、社会参加の促進を図ります。
口腔機能向上	24万円（広域連合24万円） 歯科衛生士等による口腔機能向上の必要性についての教育を行います。
脳がんじゅう教室	36万円（広域連合36万円） 委託：社会福祉協議会 パソコンを使ったタイピング操作を通じて認知症予防を図ります。また、参加者同士の交流を図り、閉じこもりを予防します。
介護用品支給	225万円（広域連合225万円） 在宅の要介護4・5で非課税世帯の方へ紙おむつなどの介護用品を支給します。
パンフレットの作成・配布	55万円（広域連合55万円） 地域支援事業や介護予防のパンフレットを作成・配布し、普及・啓発を図ります。
緊急一時保護	8万円（広域連合8万円） 高齢者が緊急事態のため一時的に保護を要する場合に介護保健施設等で保護を行います。

**3**

## 共助でつくる健康文化と福祉のまちづくり

## 128 沖縄県介護保険広域連合の運営費（障がい・長寿課）

**H25** 4億4,627万円（**H24** 4億1,142万円）**財源** 市4億4,627万円

### 何のために？

介護保険制度は、40歳以上の被保険者が納める保険料と、国・都道府県・市町村からの公費（税金）を財源として、介護や支援が必要となった被保険者に介護サービスを提供するものです。本市は、平成15年度から沖縄県介護保険広域連合へ加入していることから、運営や給付などにかかる本市分の負担をします。

納めた保険料は介護サービスを提供するための費用にあてられます

介護保険は、40歳以上の方が納める保険料と公費が財源で、費用の原則1割を負担すれば、サービスを利用できるしくみとなっています。

### 介護保険の財源

みなさんの納める保険料が、こんなサービスに使われます。

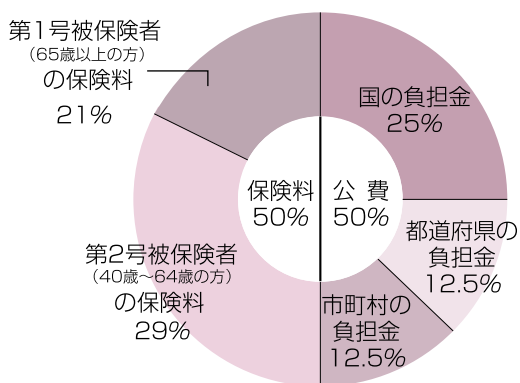

- 在宅サービス
  - 訪問介護
  - 訪問入浴介護
  - 日帰り介護
  - 短期入所介護
  - 住宅改修費の補助
  - 福祉用具の貸与・購入費の補助
  - 訪問看護……………など
- 施設サービス
  - 施設への入所

## 3

共助でつくる健康文化と福祉のまちづくり



## 障害者福祉

障がい・長寿課 850-5320

### 新規

#### 129 障害児通所給付費の支給（障がい・長寿課）

**H25** 1億7,127万円 **財源** 国8,563万円 県4,281万円 市4,283万円

##### 何のために？

障害のある児童が、生活能力向上のための療育や訓練等を提供する通所事業所を利用する際にかかる費用の一部を障害児通所給付費として支払い、障害児の自立促進を支援します。

主な経費 扶助費 1億7,127万円

### 新規

#### 130 育成医療費の給付（障がい・長寿課）

**H25** 921万円 **財源** 国450万円 県225万円 市246万円

##### 何のために？

身体に障害を有する18歳未満の児童が、その障害を軽減もしくは除去することが期待できる治療等を行う場合、その医療費の一部を給付します。

主な経費	意見書判定委託料	21万円
	育成医療給付費	900万円

#### 131 難病患者等居宅生活支援事業（障がい・長寿課）

**H25** 95万円 (**H24** 143万円) **財源** 県59万円、市36万円

##### 何のために？

在宅の小児慢性特定疾患児に対し、特殊寝台等の日常生活用具を給付することにより、日常生活の便宜を図ります。

なお、平成25年度から難病患者等の日常生活用具給付事業は、障害者等日常生活用具給付事業に移行します。

主な経費 扶助費 95万円

#### 132 障害程度区分認定訪問調査事業（障がい・長寿課）

**H25** 948万円 (**H24** 726万円) **財源** 国346万円、市602万円

##### 何のために？

障害者の在宅生活支援や施設入所支援といった福祉サービスの必要性を総合的に判定するため、障害程度区分を認定するための専門員による訪問調査や審査を行います。

主な経費	認定調査員人件費	742万円
	医師意見書役務費	49万円
	審査会事務経費	157万円

## 3

共助でつくる健康文化と福祉のまちづくり

**133 地域生活支援事業（障がい・長寿課）****H25** 6,096万円（**H24** 4,857万円） 財源 国2,342万円、県1,171万円、市2,583万円**何のために？**

障害者が、地域で自立した生活を送れるよう各種事業を行います。

**主 な 事 業**

事業名	事業費や事業内容
地域活動支援センター	800万円（国100万円、県50万円、市650万円） 障害者が地域において自立した日常生活又は社会生活を営むことができるよう、創作的活動、生産活動及び社会との交流を行います。
移動支援	351万円（国175万円、県88万円、市88万円） 屋外での移動が困難な障害者等について、外出のための支援を行い、社会生活に不可欠な外出及び余暇活動等の社会生活を支援します。
生活サポート	12万円（国6万円、県3万円、市3万円） 介護給付支給決定者以外の者について、日常生活に関する支援・家事に対する支援を行います。
コミュニケーション支援	52万円（国26万円、県13万円、市13万円） 意思疎通を図ることに支障がある障害者等に手話通訳等の派遣を行います。
日中一時支援	497万円（国248万円、県124万円、市125万円） 障害者等の家族の就労支援及び障害者等を日常的に介護している家族の一時的な休息を確保します。
相談支援	2,492万円（国853万円、県426万円、市1,213万円） 障害のある方やその家族などからの電話相談や面談等を行い、問題解決の支援を行います。
日常生活用具給付等	1,436万円（国718万円、県359万円、市359万円） 心身に障害のある人の日常生活の便宜を図るため、日常生活用具の給付や貸与を行います。
手話奉仕員等養成	257万円（国128万円、県64万円、市65万円） 聴覚に障害のある人の福祉の向上を目的として、市内在住・在勤・在学の方を対象に手話奉仕員を養成するための講習会を開催します。
成年後見制度利用支援事業	121万円（国60万円、県30万円、市31万円） 判断能力が不十分な知的障害者と精神障害者で、親族等がない、またはこれらの方がいても音信不通の状況等にある方に対し、成年後見制度の利用助成を行うことにより、金銭等の管理や各種福祉サービスの利用契約等を行えるようにします。
障害者虐待防止事業	23万円（国8万円、県4万円、市11万円） 障害者虐待があった際、迅速な対応を行うための緊急通報電話の配置や、緊急一時保護を要する虐待が生じた場合の、居室の確保等を行います。

**134 特別障害者（児）手当の給付（障がい・長寿課）****H25** 3,237万円（**H24** 3,095万円） 財源 国2,428万円、市809万円**何のために？**

在宅生活で心身に重度の障害があり、日常生活に常時特別の介護を必要とする障害のある者に特別障害者（児）手当を支給します。ただし、認定請求をする必要があります。



支給額 特別障害者手当 26,260円／月（平成25年10月からは26,080円／月）  
 障害児福祉手当 14,280円／月（平成25年10月からは14,180円／月）  
 ※支給月：2月・5月・8月・11月



**135** 補装具の給付（修理）（障がい・長寿課）**H25** 1,742万円（**H24** 1,112万円）財源→ 国871万円、県435万円、市436万円**何のために？**

身体に障害のある人の日常生活を向上させるために、失われた身体機能を補う補装具の給付や修理を行います。



対象となる主な補装具 ⇒ 車いす、義肢、補聴器など  
原則1割の自己負担があります。

**136** 障害福祉サービス費の支給（障がい・長寿課）**H25** 7億8,473万円（**H24** 7億3,160万円）財源→ 国3億9,236万円、県1億9,618万円、市1億9,619万円**何のために？**

障害のある人が施設などに入所する際にかかる費用や、ホームヘルプ、就労支援、短期入所などの在宅サービスにかかる費用の一部を障害福祉サービスとしてサービス事業者などに支払います。

**137** 身体障害者への更生医療費の給付（障がい・長寿課）**H25** 8,218万円（**H24** 8,204万円）財源→ 国4,109万円、県2,055万円、市2,054万円**何のために？**

身体障害者手帳を所持している人が、障害を取り除いたり、軽減するために治療・手術を受けるときの医療費の一部を給付します。

**138** 重度心身障害者への医療費の給付（障がい・長寿課）**H25** 8,699万円（**H24** 9,600万円）財源→ 県3,900万円、市4,799万円**何のために？**

重度の障害のある人の経済的負担を軽減するため、保険診療の一部を給付します。



対象者 身体障害者手帳1級、2級の所持者  
療育手帳A1、A2の所持者

## 生活保護

社会福祉課 850-0141

## 139 住宅手当緊急特別措置事業（社会福祉課）

H25 1,273万円（H24 1,261万円）財源 県1,273万円

## 何のために？

離職者であって就労能力及び就労意欲のある者のうち、住宅を喪失している者、又は喪失するおそれのある者に対して、住宅手当を支給します。

主な経費	住宅手当補助	619万円
	賃金	175万円
	需用費	479万円

## 140 生活保護費の支給と支援（社会福祉課）

H25 10億3,563万円（H24 10億184万円）財源 国7億9,957万円、市2億3,606万円

## 何のために？

さまざまな理由で生活に困っている家庭の最低限の生活を保障するため、生活、住宅、教育、介護、医療、出産、仕事や就職、葬祭にかかる費用を必要に応じて支給します。また、1日も早く自活していけるように支援も行います。

## 主な事業

事業名	事業費や事業内容	カッコ書きは財源内訳
生活保護措置費	9億9,104万円（国7億5,498万円、市2億3,606万円） 生活、住宅、教育、介護、医療、出産、仕事や就職、葬祭にかかる費用を支給します。	
生活保護適正化推進事業 （セーフティーネット支援対策）	4,459万円（国4,459万円） 生活保護世帯の就労支援や相談業務、医療費の点検業務などを行います。	

区分	内容
生活扶助	衣食や光熱費など日常の暮らしの費用を支給します。
住宅扶助	家賃や地代、家屋の修繕・補修などの費用を支給します。
教育扶助	義務教育のための費用を支給します。
介護扶助	介護サービスを受けるための費用を支給します。
医療扶助	病気治療のための費用を支給します。
出産扶助	出産のための費用を支給します。
生業扶助	技能を身につけたり、仕事に就くための費用などを支給します。
葬祭扶助	お葬式のための費用を支給します。

## 3

共助でつくる健康文化と福祉のまちづくり

# 4

## 持続可能な環境と 安心・安全のまちづくり

- 4-1 自然環境の保全と活用
- 4-2 公害対策と環境衛生
- 4-3 環境共生のまちづくり
- 4-4 災害に強いまちづくり
- 4-5 総合的な危機管理体制の強化





## 自然環境の保全と活用

生活環境課 850-5520

### 141 漫湖水鳥・湿地センターの運営補助（生活環境課）

**H25** 550万円（**H24** 550万円）財源→市550万円

#### 何のために？

漫湖水鳥・湿地センターは、水鳥をはじめとする野生生物の保護と湿地の保全を図り、自然観察や環境学習の場として本市に設置されました。同センターは、環境省、沖縄県、那覇市、本市で構成する漫湖水鳥・湿地センター管理運営協議会で管理運営されています。

主な経費 漫湖水鳥・湿地センター管理運営費負担金 550万円

### ●漫湖水鳥・湿地センター

〒901-0241 沖縄県豊見城市字豊見城982  
TEL 098-840-5121 FAX 098-840-5118

- 開館時間：午前9時～午後5時
- 休館日：毎週月曜日（祝日の場合は翌日）、年末年始（12/29～1/3）、慰霊の日（6/23）
- 入館料：無料  
※団体利用の場合は事前にお問合せの上、お申込み下さい。

ホームページ：<http://www.manko-mizudori.net/>



## 公害問題への対応

生活環境課 850-5520

#### （一括交付金）

### 142 那覇空港周辺における航空機騒音測定業務（生活環境課）

**H25** 470万円（**H24** 168万円）財源→県376万円 市94万円

#### 何のために？

那覇空港周辺住宅地域の航空機騒音測定を行い、地区内の騒音レベルを把握することで、将来の快適な住民環境形成の基礎資料とします。

主な経費 委託費 470万円

### 143 自動車騒音常時監視業務（生活環境課）

**H25** 162万円（**H24** 310万円）財源→市162万円

#### 何のために？

騒音規制法第18条第1項に基づき、自動車騒音の状況及び対策の効果を把握し、自動車騒音公害防止の基礎資料となるよう、継続的に把握することを目的とします。

主な経費 自動車騒音常時監視業務 162万円



## 4

持続可能な環境と安心・安全のまちづくり

### 144 住宅騒音防止対策（生活環境課）

**H25** 84万円（**H24** 84万円）**財源** 国47万円、市37万円

**何のために？**

那覇空港周辺の国土交通大臣が指定する区域内において、住宅騒音防止工事を行う者を対象に、防音工事又は過去に住宅騒音防止対策事業により設置された空気調和機器等の故障に伴う取替工事の設置費の一部を補助します。



主な経費	住宅騒音防止対策事業費補助金	79万円
	住宅騒音防止対策事業（旅費）	4万円
	需用費	1万円

### 145 合併処理浄化槽の設置（生活環境課）

**H25** 244万円（**H24** 244万円）**財源** 国122万円、県61万円、市61万円

**何のために？**

生活排水対策重点地域において、公共下水道又は農業集落排水の整備計画の区域外の住宅を対象に、生活排水による河川への負担を軽減することを目的に既設の単独処理浄化槽等から合併処理浄化槽に変更する費用の一部を補助します。



**※** 補助金額は浄化槽の規模等により異なりますので、設置する場合は事前に担当課までお問い合わせください。

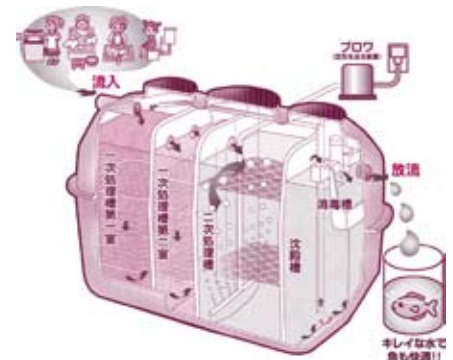

主な経費	合併処理浄化槽設置費補助金	244万円
------	---------------	-------

### 146 国場川、保栄茂川水系の水質調査や悪臭調査（生活環境課）

**H25** 127万円（**H24** 151万円）**財源** 市127万円

**何のために？**

生活排水対策の観点から国場川や保栄茂川水系の水質調査を行います。また、定期的に悪臭の発する場所・施設等の臭気測定調査を行います。



主な経費	国場川水系合同水質調査委託料	34万円
	保栄茂川水質調査委託料	34万円
	その他河川水質調査（追加調査）	9万円
	臭気測定委託料	50万円

### 147 河川の環境保全活動（生活環境課）

H25 9万円（H24 9万円） 財源 市9万円

**何のために？**

環境保全活動として、国場川水あしび、漫湖チュラカーギ作戦等の清掃活動を行います。

主な経費 国場川水あしび実行委員会負担金 5万円  
 消耗品費等 4万円



環境保全を考える良い機会です

## 環境衛生対策の推進

生活環境課 850-5520 総務課 850-0024  
 振興開発課 850-0096 農林水産課 850-5305

### 148 ごみ収集事業（生活環境課）

H25 4億8,681万円（H24 6億7,811万円） 財源 指定ごみ袋販売料6,051万円  
 市4億2,630万円

**何のために？**

ごみの処理やし尿処理は、本市及び糸満市で設置の糸・豊清掃施設組合の施設で処理しています。当該施設の運営にかかる本市分を負担します。



糸豊清掃施設組合

#### 指定ごみ袋等の料金

種類	規格	金額(税込)
もやせるごみ	大(10枚パック入り)	210円
	中(10枚パック入り)	178円
	小(10枚パック入り)	157円
もやせないごみ	大(10枚パック入り)	210円
	中(10枚パック入り)	178円
	小(10枚パック入り)	157円
危険ごみ	小(10枚パック入り)	157円
粗大ごみ (処理券)	大(1枚)重さ10kg以上	315円
	小(1枚)重さ10kg未満	157円
資源ごみ	大(10枚パック入り)	115円
	中(10枚パック入り)	84円
	小(10枚パック入り)	63円

● 指定袋は大(45ℓ)、中(30ℓ)、小(20ℓ)になっています。  
 ● お近くのスーパー、コンビニ、雑貨店でお買い求めください。

#### 主な経費

指定袋販売事務委託 1,358万円  
 塵芥処理委託業務 9,476万円  
 糸満市・豊見城市清掃施設組合負担金 3億7,250万円  
 ごみ処理事業負担金 597万円



※決まったごみを、決まった日に、決まった場所へ出しましょう。  
 ※ごみはきちんと分別して出しましょう。

4 持続可能な環境と安心・安全のまちづくり

**149 資源物の収集とリサイクル** (生活環境課)

**H25** 755万円 (**H24** 706万円) **財源** 市755万円

**何のために?**

ごみ減量化とリサイクルを図るため、資源物の分別収集をしています。分別品目は、ペットボトル、紙類(新聞、雑誌、段ボール)、缶類(アルミ缶、スチール缶)、びん類です。

主な経費 資源ごみ分別保管委託料 736万円  
リサイクル協会再商品化委託料 19万円



リサイクル作業の様子

**150 廃棄物に対する意識啓発** (生活環境課)

**H25** 11万円 (**H24** 34万円) **財源** 市11万円

**何のために?**

市内にクリーン指導員を配置し、ごみの適正な出し方、減量・資源化の指導を行います。もえるごみに約30%含まれている生ごみの減量化、堆肥化を目的に生ゴミ処理講習会を行います。

主な経費 クリーン指導員報償費 5万円  
生ごみ処理講習会講師謝礼金及び  
処理菌サンプル配布 6万円



アドバイザーによる生ごみ処理講習会の様子

**151 生ごみ処理機などの購入補助** (生活環境課)

**H25** 90万円 (**H24** 170万円) **財源** 市90万円

**何のために?**

ごみの減量化の推進を図るため、生ごみ処理機等の購入に補助を行い、団体による普及啓発活動を奨励します。

主な経費 生ごみ処理機購入補助金 90万円



生ごみ処理菌

**メモ** 補助金額は販売価格(税抜き)の1/2で、限度額は次のとおりです。

	個人	団体
生ごみ処理機	3万円	30万円
生ごみ処理容器	2千円(2器まで)	4万円
生ごみ処理菌	2千円	2万円
普及啓発活動奨励金	1団体	5千円

申請期限がありますので、購入する場合は、事前にお問い合わせください。



**152** 瀬長島サンセットパークなどの環境整備（振興開発課）

H25 280万円（H24 280万円） 財源 市280万円

**何のために？**

サンセットパークを中心とした瀬長島のごみ収集や除草作業を委託し、瀬長島の環境美化と保全に努めています。

主な経費 瀬長島サンセットパーク等  
環境整備委託料 280万円



ごみは持ち帰りましょう

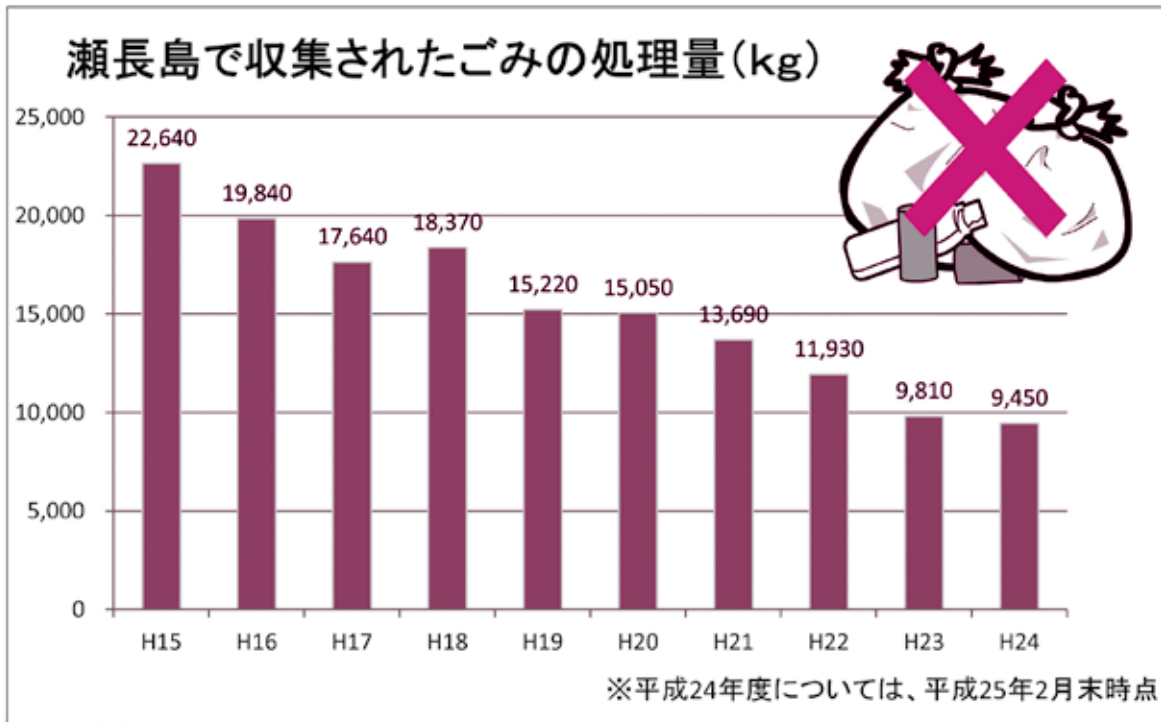

**4**

持続可能な環境と安心・安全のまちづくり

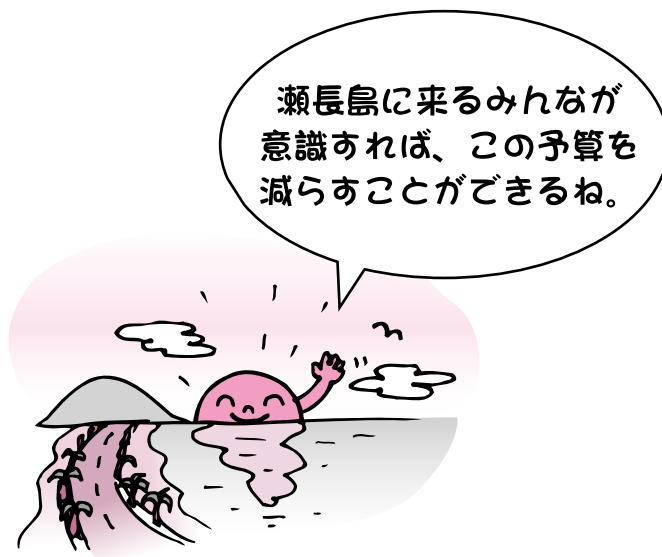

**153 普通財産ごみ回収処理（総務課）****H25** 50万円（**H24** 50万円）**財源** 市50万円**何のために？**

市の所有する普通財産は、不法投棄が多いため、ボランティアの清掃活動や定期的なごみの回収などにより美化が保たれています。

ボランティアの清掃にかかる費用の一部を市が負担します。

主な経費 ごみ回収処理手数料 50万円



瀬長島ボランティア活動

**154 臨時ごみ処理対策（生活環境課）****H25** 207万円（**H24** 208万円）**財源** 市207万円**何のために？**

自治会などの清掃活動から出されるごみを処理します。また、不法投棄されたごみや放置自動車についても適正な方法で対処します。

主な経費	臨時ごみ処理手数料	20万円
	放置自動車撤去処分手数料	4万円
	投棄家電品再商品化手数料	13万円
	粗大ごみ臨時回収手数料	26万円
	自治会清掃支援金	144万円



廃棄物を不法に投棄した人は、「廃棄物の処理及び清掃に関する法律」により、5年以下の懲役、1,000万円以下の罰金、またはその両方が科せられ、法人は最大3億円の罰金が科せられます。

**155 ヤスデ、蚊などの駆除（生活環境課）****H25** 54万円（**H24** 85万円）**財源** 市54万円**何のために？**

ヤスデや蚊などの駆除対策として公共の水路や側溝などで薬剤散布を行います。また、ハチの巣駆除やハブの生息地に捕獲器を設置します。

主な経費	消毒業務手数料	8万円
	ハブ捕り器運用委託料	31万円
	駆除薬剤購入（ハチ・蚊・ハブ）	6万円
	消耗品費（ハブ被害防止看板等）	9万円



薬剤散布による駆除対策の様子

**156** 松くい虫の防除（農林水産課）

H25 30万円（H24 30万円）財源→市30万円

## 何のために？

松くい虫は、県木のリュウキュウマツに多大な被害を与えています。このため被害の拡大防止のため、侵食された木の伐倒駆除を行います。

主な経費 松くい虫防除作業委託料 30万円



伐倒作業の様子

**157** 不法投棄防止対策（生活環境課）

H25 9万円（H24 8万円）財源→市9万円

## 何のために？

不法投棄の防止対策として、不法投棄が多い場所へ看板を設置します。



廃棄物を不法に投棄した人は、「廃棄物の処理及び清掃に関する法律」により、5年以下の懲役、1,000万円以下の罰金、又は、その両方が科せられ、法人は最大3億円の罰金が科せられます。



## 4

持続可能な環境と安心・安全のまちづくり

**158** 犬や猫などの衛生対策（生活環境課）

H25 248万円（H24 262万円）財源→犬登録交付手数料164万円、市84万円

## 何のために？

飼い犬の適正管理及び狂犬病対策の一環として、地域を巡回しての狂犬病予防集合注射、また、所定病院での狂犬病予防注射接種を実施し、併せて飼い犬登録を行います。

また、所有者の判明しない犬や猫等の死体を回収し適正な方法により処理供養を行います。

主な経費	消耗品（マイタックラベル・二重リング）	2万円
	印刷製本費（狂犬病予防注射のお知らせはがき等）	19万円
	食糧費（狂犬病予防集合注射獣医師の昼食代）	1万円
	通信運搬費（お知らせハガキ等郵送代）	16万円
	手数料（犬鑑札及び注射済票制作費）	9万円
	委託料（犬猫死体回収処理委託料）	172万円
	委託料（犬登録事務委託料）	29万円



狂犬病予防注射の様子

## 環境共生のまちづくり

商工観光課 850-5876

### 159 住宅用太陽光発電システム導入補助金 (商工観光課)

H25 200万円 (H24 200万円) 財源 市200万円

#### 何のために?

豊見城市における化石燃料代替エネルギーの導入を促進することにより、地球温暖化の原因となる温室効果ガスを削減し、環境保護の意識啓発を図る目的で、住宅用太陽光発電システムの設置者に対し、予算の範囲において豊見城市住宅用太陽光発電システム設置補助金を交付します。

主な経費 太陽光発電システム等の設置に対する補助金 200万円

## 防災都市づくり

総務課 850-0024

### 新規 (一括交付金)

### 160 防災備蓄整備事業 (総務課)

H25 406万円 財源 県324 市82万円

#### 何のために?

地震・津波・風水害、その他大規模災害が発生した際に備え、防災備蓄食料を整備します。

消耗品費	406万円
食糧	13,520食
保存水	3,000本

### 161 自主防災組織支援及び防災訓練 (総務課)

H25 250万円 (H24 385万円) 財源 市250万円

#### 何のために?

市内自治会へ自主防災組織設立に必要な補助金を交付する事で、災害発生時の応急活動や平常時の活動をより円滑に行えるように防災組織の確立を図ります。また、市及び自治会を中心とした防災訓練業務を行います。

主な経費 自主防災組織支援補助金 250万円



## 4

持続可能な環境と安心・安全のまちづくり

## 防災体制の整備と国民保護への対応

総務課 850-0024  
協働のまち推進課 850-0159

### 162 防災対策と災害時の対応（総務課）（協働のまち推進課）

H25 385万円（H24 429万円） 財源 市385万円

#### 何のために？

「地域防災計画」に基づき、非常時の応急対策から復旧対策に至る一連の対応を適切に行います。また、被害を受けた市民の物的、精神的痛手を緩和する目的で見舞金等を交付します。

主な経費	不発弾処理等対応	278万円
	防災情報の収集	81万円
	弔慰金・対応応急費	15万円
	災害弔慰金の支給等に要する市町村負担金	11万円

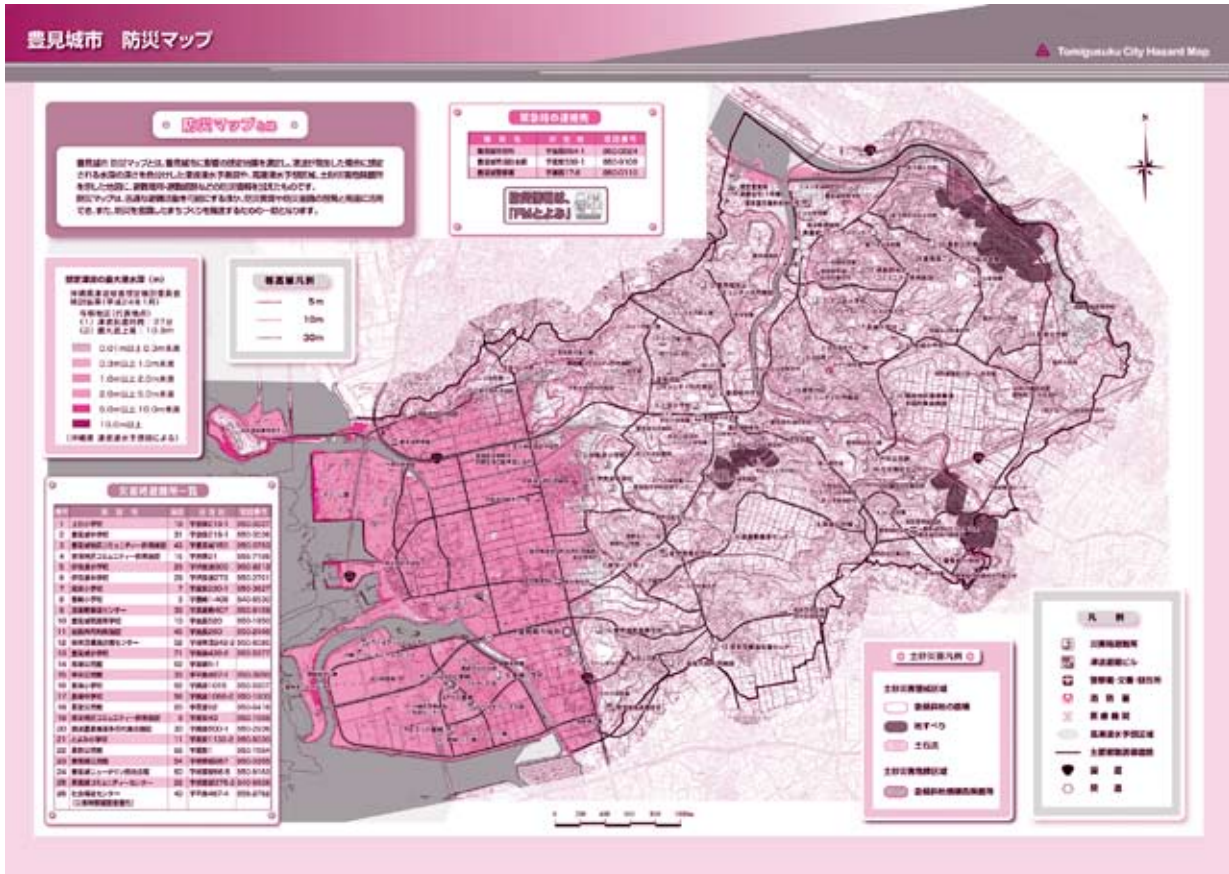

## 4

持続可能な環境と安心・安全のまちづくり

いざという時の  
ために  
家族みんなで  
確認して  
おかないとね。

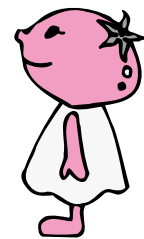

## 防犯体制の強化

協働のまち推進課 850-0159

### 163 防犯対策（協働のまち推進課）

**H25** 95万円（**H24** 97万円） 財源 市95万円

**何のために？**

安全安心な地域を実現するため、豊見城地区防犯協会と連携して防犯活動を実施し、必要に応じて生活安全推進協議会を開催します。

主な経費 生活安全推進協議会委員報酬 8万円  
豊見城地区防犯協会負担金 87万円



犯罪から暮らしを守りましょう

## 交通安全対策の推進

協働のまち推進課 850-0159

### 164 交通安全の啓発（協働のまち推進課）

**H25** 153万円（**H24** 184万円） 財源 市153万円

**何のために？**

交通事故防止のため、スクールゾーンの設置や関連団体に補助を行います。

主な経費 暴走行為等防止協議会委員報酬 4万円  
スクールゾーン設置委託料 21万円



交通安全にご協力ください

**主 な 事 業**

事業名	事業費や事業内容	カッコ書きは財源内訳
交通安全推進協議会補助金	86万円（市86万円） 交通安全運動を推進し、交通安全意識の高揚を図るとともに、児童等の登校時における街頭指導活動や飲酒運転根絶等への取り組みを助成します。	
豊見城地区交通安全協会負担金	22万円（市22万円） 豊見城警察署管内における交通安全事業の企画及び実施を行い、交通安全思想の普及宣伝、調査研究及びその他の交通安全に必要な事業に対し、本市の負担分を給付します。	
交通安全母の会補助金	20万円（市20万円） 母親としての保育園、幼稚園、小中学校、高校の交通安全教育の推進、地域の交通安全への取り組みを助成します。	

4

持続可能な環境と安心・安全のまちづくり

## 消防と救命救急体制の充実

消防本部 850-3105

### 新規

#### 165 心臓マッサージ機整備 (消防本部)

H25 282万円 財源 市282万円

##### 何のために?

いかなる救急現場においても良質な心臓マッサージが継続でき、救命率向上に寄与することができます。

主な経費	備品購入費 (心臓マッサージ機)	282万円
------	---------------------	-------

### 新規

#### 166 救急統計システム整備 (消防本部)

H25 207万円 財源 市207万円

##### 何のために?

救急統計に関する事務の簡素化、リアルタイムな情報を管理します。

主な経費	備品購入費 (救急統計システム)	207万円
------	---------------------	-------

### 新規

#### 167 防火対象物管理システム整備 (消防本部)

H25 48万円 財源 市48万円

##### 何のために?

防火対象物台帳を管理システムに整理し、消防設備等の管理状況把握、必要に応じ改善指導等を行います。

#### 168 消防初任者研修 (消防本部)

H25 167万円 財源 市167万円

##### 何のために?

新たに採用された消防職員4名が消防の知識と技術の修得のため、県消防学校で6ヶ月間の研修を行います。

主な経費	初任教育	167万円
------	------	-------

## 4

持続可能な環境と安心・安全のまちづくり

### 169 消火栓の設置事業 (消防本部)

H25 1,143万円 (H24 985万円) 財源▶市1,143万円

**何のために?**

消火活動に有効な消防水利を確保できるように消火栓等を整備します。

主な経費 消火栓設置負担金 800万円  
消火栓標識設置費 343万円



消火栓には駐車しないで下さい

### 170 防火意識の啓発 (消防本部)

H25 55万円 (H24 55万円) 財源▶市55万円

**何のために?**

防火意識の普及・啓発を図るため、防火委員会 (女性防火クラブ・幼年消防クラブ) 活動に補助を行います。

主な経費 市防火委員会補助金 55万円



幼年消防クラブ員による防火の誓い

過去5年間の月別出火件数

年別	月別	1月	2月	3月	4月	5月	6月	7月	8月	9月	10月	11月	12月	総件数
平成20年		2	0	0	1	0	0	0	2	2	0	0	1	8
平成21年		1	0	0	3	1	0	1	0	3	0	0	2	11
平成22年		1	0	0	1	3	2	0	1	0	1	1	1	11
平成23年		2	1	2	2	1	1	1	1	1	1	0	0	13
平成24年		0	2	3	1	0	1	2	0	2	2	1	2	16

過去5年間の月別救急出動件数

年別	月別	1月	2月	3月	4月	5月	6月	7月	8月	9月	10月	11月	12月	総件数
平成20年		152	173	165	134	172	135	174	141	155	144	139	169	1,853
平成21年		157	168	152	124	131	161	168	174	149	159	143	188	1,874
平成22年		167	147	186	163	197	178	225	178	172	187	193	200	2,193
平成23年		229	165	199	174	187	178	178	207	165	175	169	190	2,216
平成24年		224	186	208	180	167	189	228	196	176	178	171	215	2,318

4

持続可能な環境と安心・安全のまちづくり



# 5

## 地域特性を活かした 産業創造のまちづくり

- 5-1 地域産業の活性化
- 5-2 新たな産業の創造
- 5-3 雇用の安定と促進

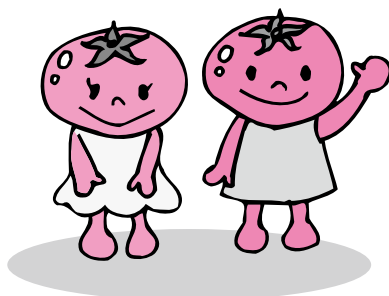



## 農業・水産業の振興

農林水産課 850-5305

## 新規（一括交付金）

## 171 市いきいき野菜生産支援事業（農林水産課）

H25 1億2,451万円 財源 県 9,961万円 市2,490万円

## 何のために？

市場や量販店の求める定時、定量、定品質な野菜の安定生産を図るため、JA又は生産者団体が設置する耐候性野菜栽培施設の設置費の一部を補助します。

## 新規

## 172 新規就農一貫支援事業（農林水産課）

H25 3,803万円 財源 県 3,803万円

## 何のために？

就農5年未満の新規就農者に対し、初期投資として必要な施設整備や農地改良等の費用を助成します。

主な経費	補助金	3,803万円
------	-----	---------

## 新規

## 173 青年就農給付金（経営開始型）補助金（農林水産課）

H25 1,998万円 財源 県 1,998万円

## 何のために？

経営の不安定な就農初期段階の青年就農者に対して、新規就農者の経営軌道にのるまでの間支援を行います。

主な経費	補助金	1,988万円
	消耗品	10万円

## 新規（一括交付金）

## 174 豊見城産マンゴー販売促進事業（農林水産課）

H25 386万円 財源 県 309万円 市77万円

## 何のために？

県の拠点産地に認定された豊見城市産マンゴーのブランド化を目指して、首都圏において販売促進に係る普及啓発事業を実施します。

主な経費	旅費	126万円
	消耗品	260万円

## 5

地域特性を活かした産業創造のまちづくり

**175 地域農業マスタープラン作成事業**（農林水産課）**H25** 222万円（**H24** 205万円）財源 県222万円**何のために？**

地域の抱える「人と農地」の問題解決のため、地域における話し合いを行い、今後の地域の中心となる経営体等を決めていただき、その結果を受けて市が「人・農地プラン」（地域農業マスタープラン）を作成します。

主な経費	臨時職員賃金・共済費	177万円	委員報酬	25万円
	消耗品費	10万円	委託料	10万円

**176 農地・水・環境保全向上対策支援交付金**（農林水産課）**H25** 91万円（**H24** 101万円）財源 県20万円、市71万円**何のために？**

農業用施設（農道等）の維持管理等を共同で行っている団体を支援し、農村環境の保全に寄与します。

**5**

## 地域特性を活かした産業創造のまちづくり

**177 産地銘柄づくりの奨励**（農林水産課）**H25** 79万円（**H24** 79万円）財源 市79万円**何のために？**

産地銘柄づくりを推進するため、熱帯果樹の栽培面積の拡大や優良種苗の導入を図るJAおきなわに補助を行います。

主な経費	市熱帯果樹奨励補助金	79万円
------	------------	------



市の特産品であるマンゴー

**178 農業用廃プラスチックの処理**（農林水産課）**H25** 45万円（**H24** 45万円）財源 市45万円**何のために？**

農業用廃プラスチック（ビニールなど）の適正な処理や環境保全のため「市農業用廃プラスチック適性処理対策協議会」に補助を行います。

主な経費	市農業用廃プラスチック 処理対策協議会負担金	45万円
------	---------------------------	------



適正な処理を行います

**メモ** 6月～12月の間、農業用プラスチック（ビニール）を処理します。

**179 認定農業者への支援（農林水産課）****H25** 34万円（**H24** 46万円）財源 県17万円、市17万円**何のために？**

認定農業者が、積極的な経営を展開するための目的で金融機関から借入れた「農業経営基盤強化資金（スーパーL資金）」の利子に対して一部補助します。

主な経費 農業経営基盤強化資金利子補給補助金 34万円



認定農業者とは  
効率的で安定した魅力ある農業経営を行うため、農業経営改善計画書を作成し、市から認定された農業者です。

**180 ミカンコミバエの防除（農林水産課）****H25** 83万円（**H24** 83万円）財源 県83万円**何のために？**

ミカンコミバエ進入を防止するため、県の委託事業を受けて、市内全域に誘殺板を設置します。

主な経費 ミカンコミバエ地上防除作業委託料 83万円



誘殺板設置の様子

**181 農業用水対策施設の補助（農林水産課）****H25** 90万円（**H24** 90万円）財源 市90万円**何のために？**

農業生産性の向上を図る目的で、新たに農業用水を確保する個人又は団体に補助を行います。

主な経費 市農業用水対策施設補助金 90万円



（個人）施設設置費の30%以内  
（団体）施設設置費の50%以内

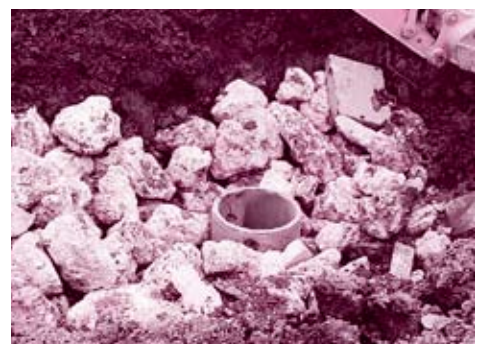

農業用水を確保しましょう

**5**

地域特性を活かした産業創造のまちづくり

### 182 野菜振興推進協議会の運営補助（農林水産課）

H25 9万円（H24 9万円） 財源 市9万円

#### 何のために？

野菜の生産振興と生産農家の経営安定を図るため、野菜の生産、流通、価格安定対策及び情報などについて調査研究している「市野菜振興推進協議会」に補助を行います。

#### 主な経費

豊見城市野菜振興推進協議会補助金  
9万円



おいしいトマトをたくさん食べてください

### 183 さとうきび生産振興対策協議会の運営補助（農林水産課）

H25 87万円（H24 87万円） 財源 市87万円

#### 何のために？

沖縄県の基幹作物であるさとうきびの単位収量の引き上げと良質原料の生産拡大を図るため、「市さとうきび生産振興対策協議会」の運営にかかる費用を負担します。

主な経費 市さとうきび生産振興対策協議会負担金 87万円



5

地域特性を活かした産業創造のまちづくり

**184** 漁業再生の支援（農林水産課）

**H25** 505万円（**H24** 505万円） 国259万円、県123万円、市123万円

**何のために？**

漁場の生産力の向上や創意工夫を活かした新たな取組みを支援するために、糸満漁協与根支部及び糸満漁協瀬長支部に補助を行います。

- 本年度計画 ①オニヒトデの駆除 ②水質の維持改善 ③鮮魚直売会 ④サメ駆除  
⑤海岸清掃

主な経費 漁業再生支援事業補助金 490万円  
その他 15万円



水質の維持改善



鮮魚直売会



サメ駆除



**5**

地域特性を活かした産業創造のまちづくり

**185 後継者・人材育成のための各種団体への補助（農林水産課）**

**H25 177万円（H24 177万円）**  財源 市177万円

**何のために？**

技術や経営の振興、後継者育成など農業や水産業の発展を推進するため、各種団体に補助を行います。

**主な事業**（農業関係）

事業名	事業費や事業内容	カッコ書きは財源内訳
認定農業者の会育成補助金	8万円（市8万円） 農業経営技術の向上を図るため、研修会や講演会を行います。	
畜産共進会実行委員会補助金	36万円（市36万円） 家畜の増殖や振興を図るため、畜産共進会を開催します。	
農漁村生活研究会補助金	27万円（市27万円） 地元農産物の加工開発研究を行います。	

**主な事業**（水産業関係）

事業名	事業費や事業内容	カッコ書きは財源内訳
漁港与根支部育成補助金 漁港瀬長支部育成補助金	96万円（市96万円） 水産業の振興及び漁港組合関連施設の維持管理のため、補助を行います。	
糸満海友振興会補助金	4万円（市4万円） 漁業者の海難事故防止や漁業技術、経営の振興のため、補助を行います。	
青壮年部育成補助金	6万円（市6万円） 水産業における漁業技術などの開発や調査研究のため、補助を行います。	

**5**

地域特性を活かした産業創造のまちづくり



与根漁港



畜産共進会の様子





製造・物流業の振興

商工観光課 850-5876

188 豊崎地区企業立地の助成 (商工観光課)

H25 1,144万円 (H24 2,272万円) 財源▶市1,144万円

何のために?

本市の大型プロジェクトである「豊見城市地先開発事業」を推進するため、豊崎地区に立地する企業に対し雇用奨励、施設設置や用地取得にかかる助成を行います。

主な経費 施設設置助成金 1,011万円 用地取得助成金 133万円

ながやくい



豊崎タウンは、平成24年12月末時点で56の企業が立地・内定しており、内42社が既に開業しています。また、沖縄県南部地区最大級の人工ビーチ「豊崎美らSUNビーチ」や、「沖縄県警察運転免許センター」も立地しており、更なる発展が期待されています。



	立地内定事業所数	建築中事業所数	開業済み事業所数 (免許センター、道の駅を除く)	合計
合計	11	3	42	56

5

地域特性を活かした産業創造のまちづくり

## 観光・リゾート産業の振興

振興開発課	850-0096	道路課	850-5306
商工観光課	850-5876	都市施設課	850-5386

## 新規（一括交付金）

## 189 観光振興地域環境美化強化事業（道路課）

H25 3,400万円 財源 県2,720万円、市680万円

## 何のために？

ビーチ、レンタカーステーション及び大型商業施設等が立地し多くの観光客が所在する豊崎地区において、植樹柵の除草・清掃や道路沿いの花木等の植栽など美化強化を行い、沖縄らしい景観や魅力ある観光地づくりに取り組みます。

主な経費 環境美化管理委託料 3,400万円

## 新規（一括交付金）

## 190 西海岸観光地域利用促進事業（都市施設課）

H25 924万円 財源 県739万円、市185万円

## 何のために？

豊崎美らSUNビーチに大量に漂着する海藻類の発生原因を調査し、その抑制方法及び処理又は活用方法を研究し、ビーチを含む西海岸一帯の良好な環境を整備します。

主な経費 漂着海藻・海草対策検討業務委託 924万円

## 新規（一括交付金）

## 191 瀬長島観光拠点整備事業（振興開発課）

H25 2億7,041万円 財源 県2億1,632万円 市5,409万円（うち借金5,400万円）

## 何のために？

豊見城市発祥の地とされる瀬長島を、那覇空港に近接する立地を活かし、観光地としてふさわしい整備等を実施します。

主な経費 委託費 2,960万円  
工事費 2億4,081万円

## 新規（一括交付金）

## 192 文化観光創出事業（振興開発課）

H25 1,070万円 財源 県856万円 市214万円

## 何のために？

未利用地となっている豊見城城址公園及びその周辺の土地利用について、沖縄の観光振興に資する土地利用基本計画の策定を行います。

## 5

地域特性を活かした産業創造のまちづくり

**新規（一括交付金）**

- 193** 観光関連団体支援事業（商工観光課）  
**H25** 2,000万円 **財源** 県1,600万円 市400万円

**何のために？**

市観光協会などが実施するイベント事業に対して補助することにより、市内観光団体の育成を行います。

**新規**

- 194** 豊見城市観光プラザていぐま館指定管理業務（商工観光課）  
**H25** 157万円 **財源** 市157万円

**何のために？**

平成25年度より道の駅豊崎構内「豊見城市観光プラザていぐま館」を設置し、指定管理者制度による管理運営を行います。指定管理者による管理運営は、維持管理費の削減、効率的な施設活用を目的として行われるものです。

主な経費 指定管理料 157万円

**5**

## 地域特性を活かした産業創造のまちづくり

- 195** 豊見城市観光協会補助金（商工観光課）  
**H25** 1,147万円 (**H24** 1,486万円) **財源** 市1,147万円

**何のために？**

本市において設立された観光協会に対し、補助金を交付することにより観光資源の開発、調査研究及び観光客の誘客等を図ります。

主な経費 観光協会の運営補助金 1,147万円



- 196** 「道の駅」維持管理経費（商工観光課）  
**H25** 858万円 (**H24** 830万円) **財源** 市858万円

**何のために？**

豊見城市字豊崎に設置した「道の駅豊崎」の供用にあたり、道路利用者に快適な休息と多様で質の高いサービスを提供するための維持管理を行います。

主な経費	需用費	67万円	委託料	746万円
	役務費	9万円	使用料	13万円
			負担金	6万円

## 雇用の安定と促進

商工観光課 850-5876

### 197 就業促進講演会（商工観光課）

H25 7万円（H24 5万円）財源 市7万円

#### 何のために？

市内の高等学校に通学する高校生を対象に就労意識の啓発を図ることを目的に現在活躍中の企業経営者等を講師に招き、講演会を行います。

主な経費 講師謝礼金 7万円



就業促進講演会の様子

### 198 シルバー人材センターの運営補助（商工観光課）

H25 880万円（H24 880万円）財源 市880万円

#### 何のために？

高齢者の生きがいの充実や社会参加の推進と就業機会を提供することが目的で設置された「社団法人豊見城市シルバー人材センター」の運営に補助を行います。

主な経費 高齢者就業機会確保事業補助金 880万円



黒木剪定講習会の様子

5

地域特性を活かした産業創造のまちづくり



# 6

## 都市とみどりが調和する まちづくり

- 6-1 快適で暮らしやすいまちの形成
- 6-2 生活と産業を支える都市基盤の整備

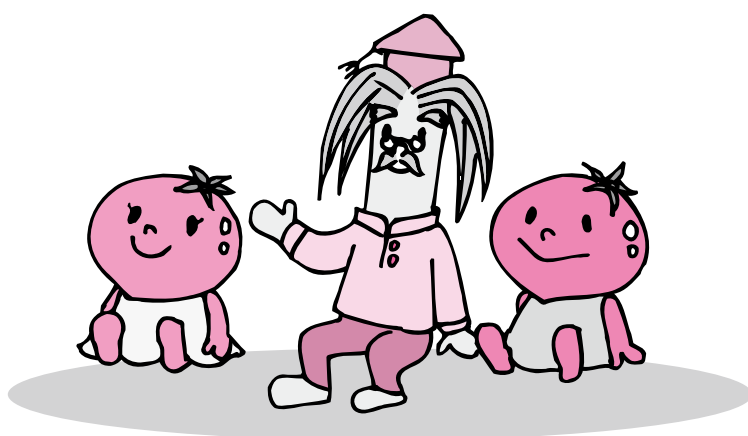





## 計画的な土地利用の推進

都市計画課 850-5332  
企画調整課 850-0246振興開発課 850-0096  
生活環境課 850-5520

## 新規（一括交付金）

## 199 豊見城市景観計画策定事業（都市計画課）

H25 470万円 財源 県376万円 市94万円

## 何のために？

景観計画を策定し、本市にふさわしい景観形成のビジョンを計画します。

主な経費 委託費 470万円

## 200 饒波川流域都市整備事業（振興開発課）

H25 66万円（H24 398万円）財源 市66万円

## 何のために？

饒波川流域における自然と生活・文化が共生した都市的整備を行います。

主な経費 旅費 66万円

## 201 都市計画図書等作成業務（都市計画課）

H25 50万円（H24 100万円）財源 市50万円

## 何のために？

都市計画の決定及び変更に係る資料や図面等を作成します。

主な経費 作成委託料 50万円

## 202 国土利用対策（企画調整課）

H25 5万円（H24 5万円）財源 県3万円、市2万円

## 何のために？

一定の面積以上の土地取引については、市を経由して県知事へ届け出が必要となります。その受付事務や土地取引の調査、県への報告業務を行います。



一定面積以上の土地（届出が必要となる面積）

市街化区域	2,000㎡以上
市街化調整区域	5,000㎡以上
市街化区域と市街化調整区にまたがる場合	2,000㎡以上

主な経費 消耗品 5万円

## 6

都市とみどりが調和するまちづくり

## 調和のとれた市街地の整備

都市施設課 850-5386

### 203 土地区画整理事業（都市施設課）

**何のために？**

土地区画整理事業は、道路、公園、排水施設などの公共施設の整備と宅地の整備を同時に行い、快適な生活環境を提供します。



ますます賑わう宜保地区の様子

#### 宜保土地区画整理事業（特別会計分）

**H25** 3億831万円 (~~H24~~ 3億5,435万円)

特別会計

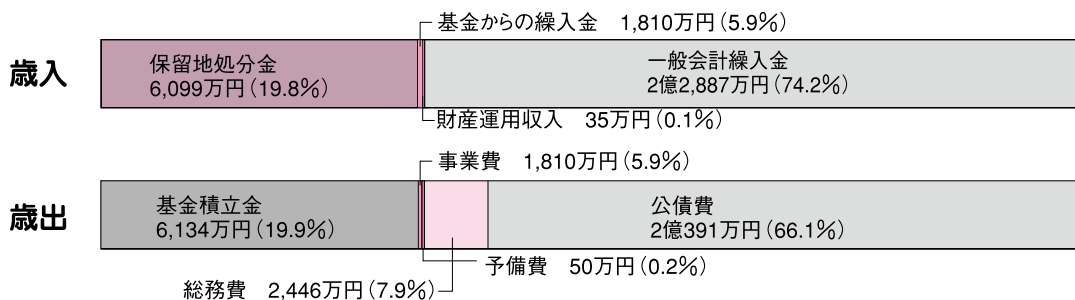

市の中心街地を形成する地区として、平成4年度から宜保地域を中心とした区域（28.5ha）において計画的な宅地・道路・公園などの整備を行っています。

#### 中心市街地土地区画整理事業（一般会計分）

**H25** 2,010万円 (~~H24~~ 1億1,515万円) ➡ 財源 市2,010万円（うち借金1,430万円）

平成23年度に地区を約32.6haから1.8haに縮小し、継続して事業を行っており、宅地道路、緑地を整備します。

主な経費	委託料	256万円
	工事費	1,500万円

## 道路網等の整備

道路課 850-5306  
都市施設課 850-5386

### 204 市道施設整備事業（道路課）

**H25** 1,690万円（**H24** 1,600万円）財源→市1,690万円

#### 何のために？

市道の道路施設が著しく損傷している箇所の改修や未整備路線の改善を計画的かつ継続的に実施します。

主な経費	施設整備設計	210万円
	施設整備工事費	1,480万円

### 205 都市計画道路等整備事業（都市施設課）

**H25** 3億7,624万円（**H24** 3,740万円）財源→県3億98万円、市7,526万円（うち借金6,770万円）

#### 何のために？

街路事業

饒波川線外1線及び饒波川線（2工区）

中心市街地土地区画整理事業の地区縮小に伴い、代替整備で位置づける都市計画道路の整備を行います。

主な経費	委託費	3,824万円
	用地購入費	7,600万円
	工事費	1億5,500万円
	物件補償費	1億700万円



饒波川線外1線完成予想図

### 206 道路などの維持管理（道路課）

**H25** 4,502万円（**H24** 4,851万円）財源→県100万円、その他1,114万円、市3,288万円

#### 何のために？

市道の除草・清掃、路面の舗装、側溝の修繕、海浜の清掃活動を行います。

主な経費	原材料費（アスファルト・セメント等）	50万円
	重機使用料	50万円
	道路・側溝清掃等委託業務	1,315万円
	修繕費	1,883万円



除草作業の様子

6

都市とみどりが調和するまちづくり

## 207 交通安全施設の整備（道路課）

H25 900万円（H24 800万円） 財源 其他900万円

### 何のために？

道路反射鏡やガードレールなどを交通安全のために必要な箇所に設置します。

主な経費  
交通安全施設整備費 900万円



交通安全施設の整備

## 208 生活排水路などの整備（道路課）

H25 1,440万円（H24 1,750万円） 財源 国690万円、市750万円（うち借金510万円）

### 何のために？

地域の生活環境の改善を図るために排水路の整備を行います。

主な経費 地方改善施設整備事業  
工事費 1,181万円  
設計費 199万円  
重機使用料 30万円  
原材料費 30万円



**209** 道路の新設と改良（道路課）

**H25** 5億8,410万円（~~H24~~ 3億1,400万円） 財源 国4億4,080万円、県2,567万円  
市1億1,763万円（うち借金1億482万円）

## 何のために？

市民の通勤・通学や日常の生活において、スムーズかつ便利に移動ができるように道路網の改良整備を行います。

## 主な事業

事業名	路線の概略	図表
市道2号線 沖縄振興公共投資交付金	県道11号線と県道7号線を結ぶ路線であり、道路が狭隘で歩道もなく急勾配であることから、車両のスムーズな通行及び歩行者の安全性の確保を図ります。	100頁
市道41号線 社会資本整備総合交付金	市道40号線と八重瀬町を結ぶ道路で、その利便性の良さから交通需要が旺盛な路線であるが、一部未整備区間は狭隘で歩道もないため、整備の促進を図ります。	100頁
市道257号線 沖縄振興公共投資交付金	国道331号と豊崎地区を結ぶ路線であり、豊崎地区の通学路及び災害時の避難経路として重要な路線であることから、整備の促進を図ります。	101頁
市道54号線、190号線、 436号線号線 社会資本整備総合交付金	県道7号線と11号線を結ぶ道路網の一角を担っており、新たに開校する小学校に隣接した道路で狭隘で歩けないため、整備の促進を図ります。	101頁
市道5号線 沖縄振興公共投資交付金	市道5号線は、字我那覇集落・名嘉地集落地域から県道68号線を経由し伊良波集落を結ぶ道路で、周辺には市立伊良波幼稚園や伊良波小中学校があり、通学路として活用されています。本路線を整備することにより、児童生徒並びに地域住民の安全確保に努めます。	98頁
市道215号線 社会資本整備総合交付金	本路線は、県道7号線と旧県道7号線を結ぶ生活道路であり、約30m区間において路面沈下が発生し、道路維持費の日常管理で対応し現場の状況を注視してきましたが、近年の集中豪雨などにより最大で約3cmの沈下が確認されており、間知ブロック及び基礎部分にクラックが生じ危険な状況である事と利用頻度の高い路線であることから早急に整備を行い安全確保に努めます。	99頁
市道22号線 沖縄振興公共投資交付金	市道22号線は、翁長集落と国道331号を結ぶ道路であり、その周辺には豊見城南高校や豊見城市役所があります。国道を横断した先には、平成24年度に新規採択された市道257号線があり、本路線を整備する事によって、豊崎小学校への通学距離が短縮されます。しかしながら、本路線は幅員が4～5mと狭く、歩道も一部しか設置されていない為、歩行者、車輛の交通が交錯し、極めて危険な状態となっています。本路線は災害時の小中高校及び役所からの避難経路としての位置付けもある為、早急に整備を行い、地域住民の安全確保を図ります。	99頁

## 6

## 都市とみどりが調和するまちづくり

**新規**

**市道215号線社会資本整備総合交付金事業（道路課）**

**H25** 2,700万円 **財源** 国2,160万円、市540万円（うち借金480万円）

**何のために？**

約30m区間において路面沈下が発生したため、整備を行い安全確保に努めます。

主な経費	工事費	2,700万円
------	-----	---------

**新規**

**市道5号線沖縄振興公共投資交付金事業（道路課）**

**H25** 1,610万円 **財源** 県1,207万円、市403万円（うち借金270万円）

**何のために？**

道路幅員が狭く、急勾配で見通しが悪いため道路拡幅を行います。

主な経費	委託費	372万円
	工事費	458万円
	用地費	670万円
	補償費	110万円

**新規**

**市道22号線沖縄振興公共投資交付金事業（道路課）**

**H25** 1,700万円 **財源** 県1,360万円、市340万円（うち借金300万円）

**何のために？**

道路幅員が狭く、歩道も一部しか設置されていないため整備を行います。

主な経費	委託費	1,700万円
------	-----	---------

6

都市とみどりが調和するまちづくり



名称	総延長	今年度施工延長	備考
市道5号線	50 m	50 m	沖縄振興公共投資交付金



名称	総延長	今年度施工延長	備考
市道 215 号線	30 m	30 m	社会資本整備総合交付金



名称	総延長	今年度施工延長	備考
市道 22 号線	504 m	0 m	沖縄振興公共投資交付金

6

都市とみどりが調和するまちづくり

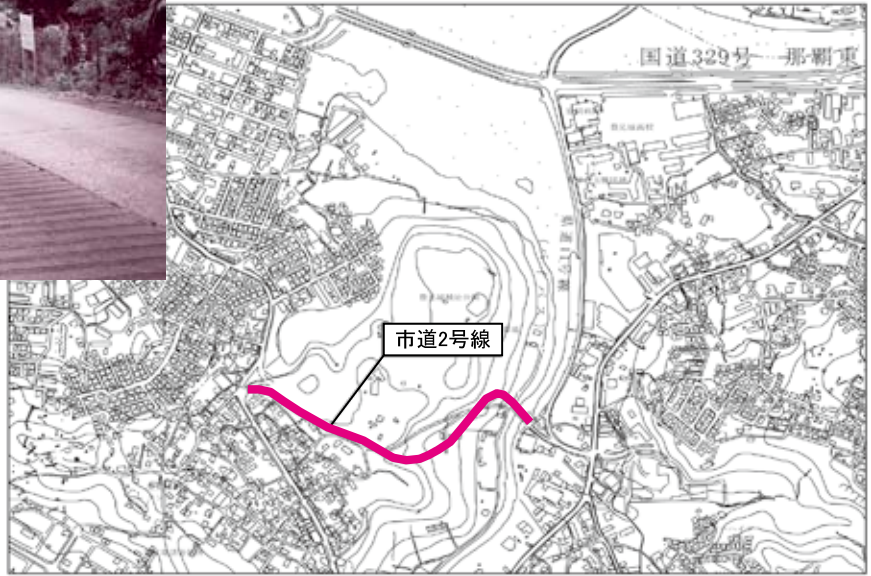

名称	総延長	今年度施工延長	備考
市道2号線	775m	—	

6

都市とみどりが調和するまちづくり

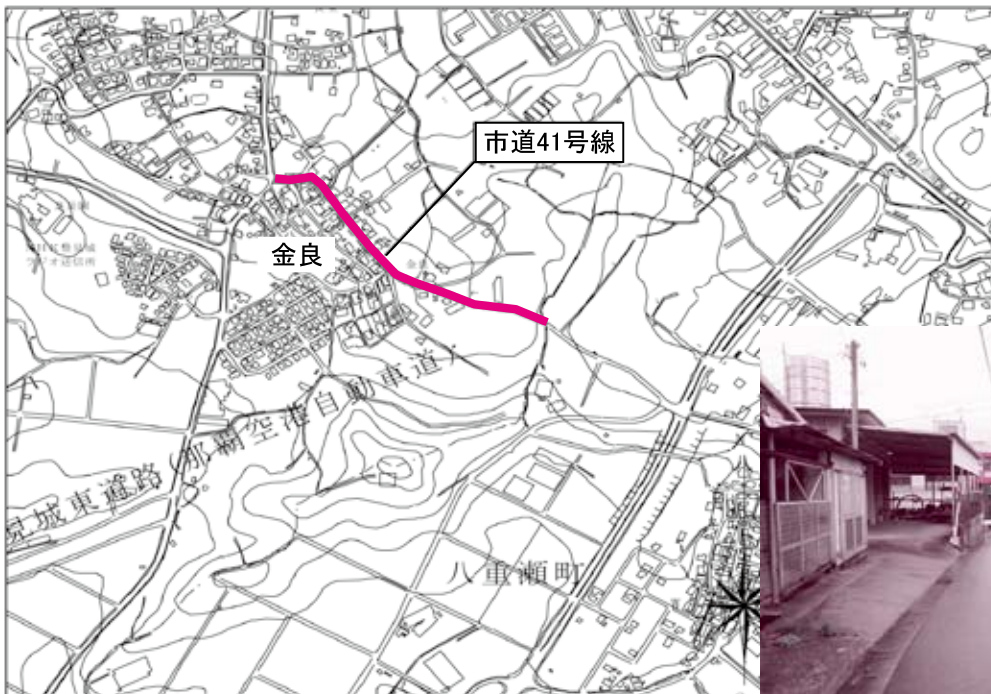

名称	総延長	今年度施工延長	備考
市道41号線	510m	—	社会資本整備総合交付金





名称	総延長	今年度施工延長	備考
市道257号線	514m	—	沖縄振興公共投資交付金

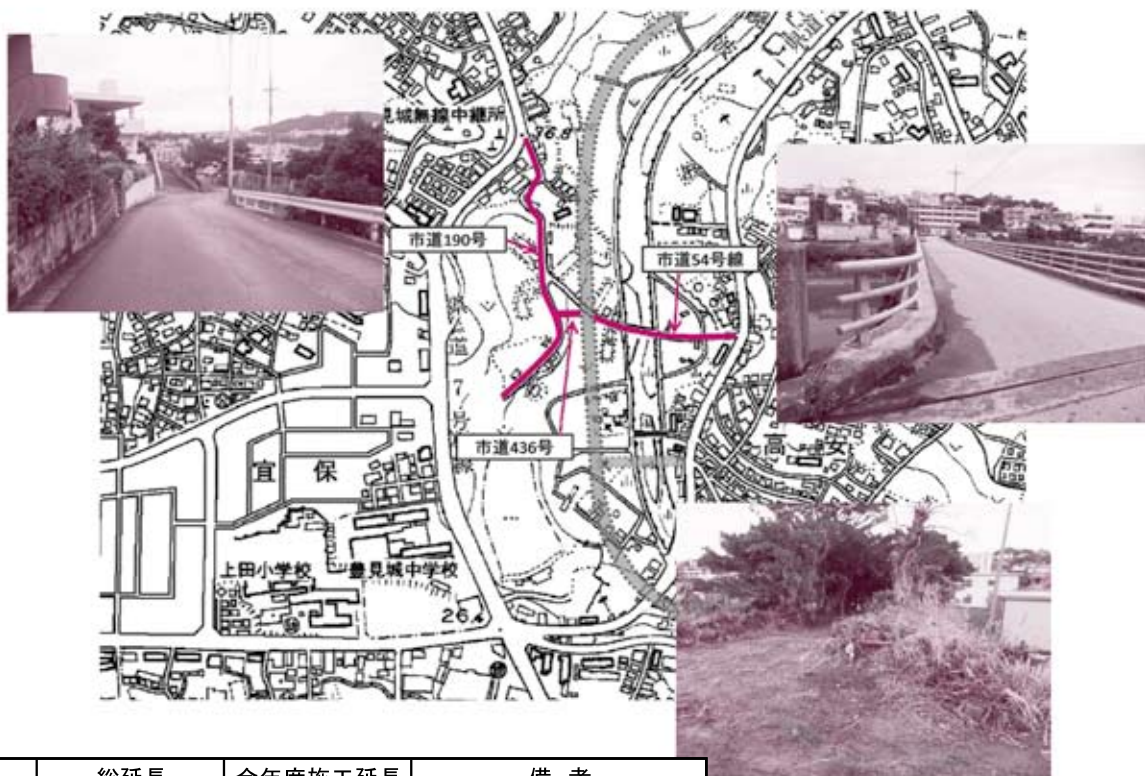

名称	総延長	今年度施工延長	備考
市道54号線	200m	—	社会資本整備総合交付金
市道190号線	440m	—	
市道436号線	20m	—	

6

都市とみどりが調和するまちづくり

## 210 市道維持修繕事業（道路課）

H25 1,010万円 財源 → 市1,010万円

### 何のために？

市道の道路舗装が著しく損傷している箇所の改修を計画的かつ継続的に実施します。

主な経費 維持工事費 1,010万円



市道46号線

## 公共交通サービスの維持・向上

協働のまち推進課 850-0159

## 211 市内一周バスの運営補助（協働のまち推進課）

H25 1,081万円 (H24 1,051万円) 財源 → 市1,081万円

### 何のために？

市民の交通手段の確保を図るため、路線バスの運行会社に補助を行います。

またバスを利用しやすい環境改善を図るため、バスマップを作成し全世帯への配布を行います。

主な経費	バス会社への運営補助	994万円
	バスマップ作成費等	77万円
	バス停補修	10万円



**メモ** 運行経路は、豊崎美らSUNビーチ前を始点・終点として市内の公共施設、病院や学校を網羅するとともに、通勤通学者、交通弱者の利便を図ります。

料金：一律160円（大人）  
一律80円（1歳～小学生以下）



## 公園・緑地の整備

都市施設課 850-5386

**212** 都市公園安全・安心対策緊急総合支援事業（都市施設課）**H25** 3,400万円 **財源** 国1,700万円、市1,700万円(うち借金1,530万円)

## 何のために？

本市が設置している都市公園について、老朽化が進行している公園施設の安全性確保及び将来の改善に係るコスト軽減を図るために公園施設の改築・更新を行います。

主な経費	実施設計委託業務	300万円
	施設整備工事	3,100万円

**213** 豊崎海浜・都市公園維持管理事業（都市施設課）**H25** 2,915万円（**H24** 3,075万円）**財源** 市2,915万円

## 何のために？

平成25年度も引き続き、豊崎海浜公園に引き続き、新たに豊見城都市公園（豊崎地区）を指定管理者制度による管理運営を行っていきます。指定管理者による管理運営は維持管理費の削減、市民サービスの向上を目的として行われるものです。

主な経費	指定管理料	2,375万円
	その他	540万円

**214** 都市公園・緑地などの管理業務（都市施設課）**H25** 3,383万円（**H24** 3,037万円）**財源** 市3,383万円

## 何のために？

公園内の設備や遊具などの施設補修のほか、除草・清掃活動を行い公園の維持管理につとめます。

主な経費	光熱水費	280万円
	施設管理委託料	1,204万円
	施設修繕費	290万円
	その他	1,609万円



宜保にここ公園



遊具もたくさんあって大人気です(にじ公園)

## 6

都市とみどりが調和するまちづくり

## 215 豊崎地区の公園整備（都市施設課）

**H25** 11億7,100万円（**H24** 3億6,000万円）

財源▶ 国5億8,550万円、市5億8,550万円（うち借金5億2,690万円）

### 何のために？

豊崎地区にレクリエーションやコミュニティーの場として、多目的広場や運動施設を備えた公園を整備します。

### 主な事業

整備する公園	事業内容
豊崎総合公園	都市（豊崎）と海を分けるように計画・配置された豊崎総合公園は、市民が自然に親しめる憩いの場としての総合的な公園整備を行います。 公園面積 201,518㎡

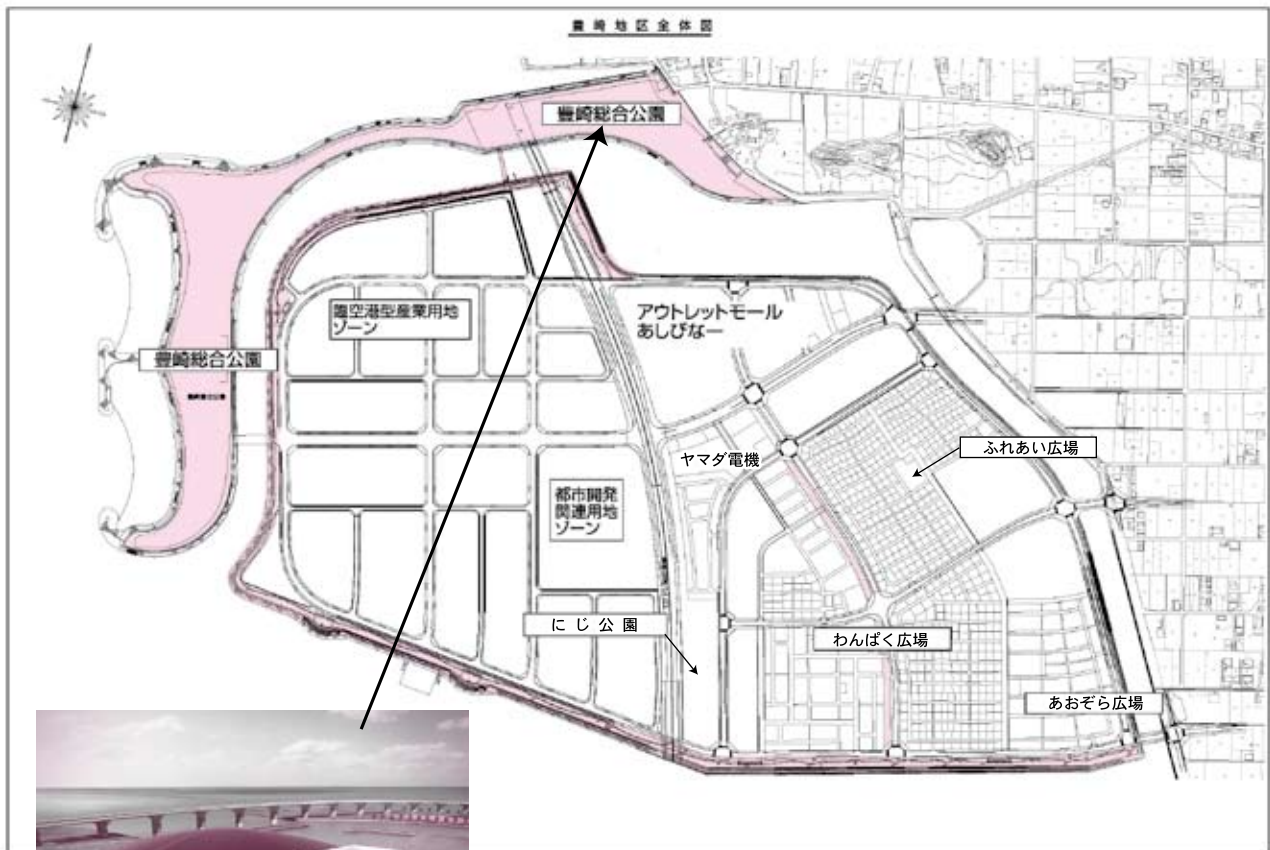

(仮称)豊崎総合公園市民体育館

## 6

都市とみどりが調和するまちづくり

## 水の安定供給

水道部総務課 850-1516  
水道部施設課 850-0111

公営企業会計

### 216 上水道事業（水道部総務課）（水道部施設課）

#### 何のために？

私たちの暮らしに一日も欠かすことのできない水を、家庭や職場に提供しています。これからも安心して水が利用できるように安定供給と水道の質の向上に努めていきます。



渡橋名配水池

#### 水道事業会計

##### 収益的収支

**H25** 14億814万円 (**H24** 14億74万円)

営業収益	14億0,465万円	営業費用	13億0,006万円
営業外収益	348万円	営業外費用	6,042万円
特別利益	1万円	特別損失	82万円
—	—	予備費	300万円
—	—	—	—
計	14億0,814万円	計	13億6,430万円

##### 資本的収支

**H25** 2億1,470万円 (**H24** 4億6,452万円)

国庫補助金	4,520万円	建設改良費	1億1,417万円
工事負担金	800万円	企業償還金	9,953万円
出資金	1万円	予備費	100万円
その他資本収入	1万円	—	—
—	—	—	—
計	5,322万円	計	2億1,470万円

※収益と費用の差額が当年度純利益 4,384万円(予定)となります。 ※資本的収入額が資本的支出額に対して不足する額1億6,148万円は過年度損益勘定保留資金等の内1億6,148万円で補てんするものとする

#### 沖縄簡易水道等施設整備（上水道施設整備費）

**H25** 9,040万円 (**H24** 3億2,560万円) 財源 国4,520万円、市4,520万円

#### 何のために？

嘉数増圧ポンプ等を新設し、安全で安心な水道水の安定供給と水道事業の効率的な経営を図ります。

主な経費	本工事費	7,835万円
	調査費	945万円
	事務費	260万円



#### 水道供給施設の維持管理

**H25** 2億69万円 (**H24** 1億6,901万円) 財源 市2億69万円

#### 何のために？

安全・安心な水を安定的に供給するために、水道施設（ポンプ場・配水池・送配水管）の維持管理・修繕を図り、水質の管理・保全に努めます。

経費内訳	委託料	3,338万円	路面復旧費	1,000万円
	修繕費	1億2,131万円	動力費	3,600万円



## 下水道の整備

下水道課 850-8164  
農林水産課 850-5305

特別会計

### 217 下水道事業（下水道課）

**何のために？**

下水道は快適で衛生的な生活と自然環境を守るために不可欠な公共施設です。市では計画的に公共下水道施設を整備するとともに、施設の維持管理や下水道への接続率向上についても引き続き努めてまいります。

とんぼの幼虫（やご）が生息できる水質を保つようにとんぼが四方八方に飛びたつ様子を図案化したマンホールのふたです。



### 下水道事業特別会計 **H25** 9億3,208万円（**H24** 11億3,454万円）

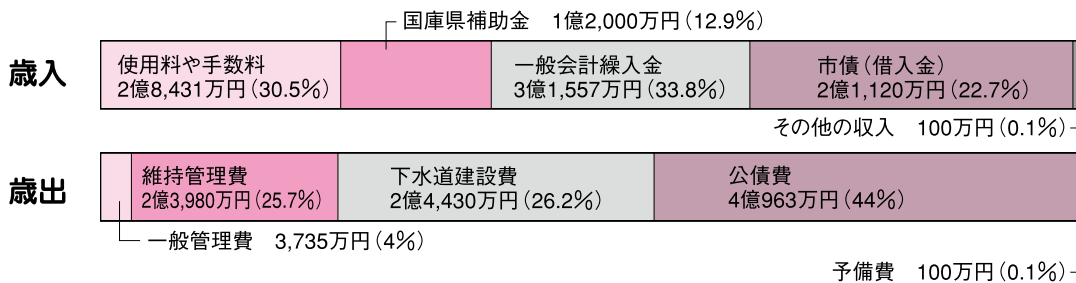

- 維持管理費 **H25** 2億3,980万円（**H24** 2億3,790万円）  
雨水・汚水管きよ中継ポンプ場等下水道施設の維持管理や下水道台帳の整備などを行います。なお、維持管理費には汚水処理費1億7,353万円と下水道使用料徴収委託料2,760万円も含まれます。
- 下水道建設費（公共下水道の整備）
  - ・国庫・県補助事業 **H25** 2億円（**H24** 2億9,000万円）
  - ・市単独事業 **H25** 2,799万円（**H24** 4,531万円）
  - ・流域下水道建設負担金 **H25** 1,631万円（**H24** 2,872万円）
 汚水を流域下水道（那覇浄化センター）に接続して処理するための汚水管の整備をするるとともに、浸水防除のため雨水を速やかに海や川に流すための雨水管の整備も行います。
- 公債費 **H25** 4億963万円（**H24** 4億9,648万円）  
下水道の整備に要した借金の償還金（利息を含む）です。



汚水管の配管の様子

**メモ** 公共下水道利用の促進（水洗便所改造等貸付基金制度）

公共下水道の処理区域内で、浄化槽又は汲取り便所から公共下水道へ切替える場合、無利子で工事に必要な資金を借り受けることができます。（新築、増改築等は対象となりません。）  
※詳細については、お気軽にご相談ください。

貸付上限額	個人住宅	30万円
	集合住宅	80万円
貸付利息	無利息	
償還回数	40回以内	

特別会計

218 農業集落排水事業（農林水産課）

何のために？

保栄茂、翁長地区の各家庭からのし尿、生活雑排水等の汚水を処理し、地域の水質保全と生活環境の改善を図ります。



農業集落排水処理施設

農業集落排水事業特別会計 H25 1,885万円（H24 1,820万円）

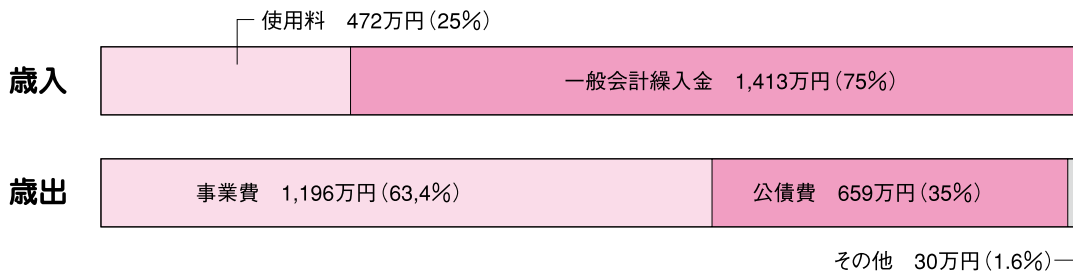

処理施設への接続率が低いことから、使用料のほか一般会計の繰入金により運営しています。本年度は、本事業の健全化を図るためにも、接続率の向上に努めます。

※平成25年2月末日現在接続率

加入世帯	対象世帯	接続率
193件	288件	67.01%

メモ 農業集落排水利用の促進（水洗便所改造等貸付基金制度）

農業集落排水の処理区域内で、浄化槽又は汲取り便所から農業集落排水へ切替える場合、無利子で工事に必要な資金を借り受けることができます。（新築、増改築等は対象となりません。）※詳細については、お気軽にご相談ください。

貸付上限額	個人住宅	30万円
	集合住宅	80万円
貸付利息	無利息	
償還回数	40回以内	





# 7

## 計画の推進のために

7-1 行政運営の工夫

7-2 行財政の進行管理

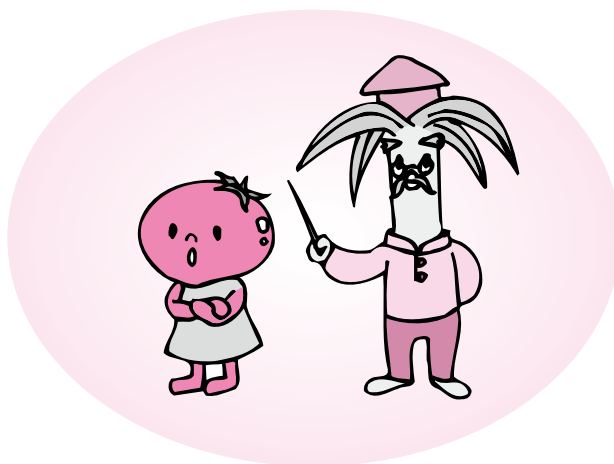



## 行政運営の工夫

納税課	850-0242	総務課	850-0024
企画調整課	850-0246	税務課	850-0245
市民課	850-0103	人事課	850-1116

## 新規

## 219 コンビニエンスストア収納代行（納税課）

H25 389万円 財源 市389万円

## 何のために？

これまで金融機関等でしかできなかった市税（市・県民税（普通徴収）、固定資産税、軽自動車税）の納付を、市民の利便性向上及び納付機会の拡充を目的とし、全国のコンビニエンスストアでも納付できるようにします。

主な経費 コンビニエンスストア収納代行委託料 389万円

## 新規

## 220 ホームページシステム更新（企画調整課）

H25 620万円 財源 市620万円

## 何のために？

現行システムは、導入から約6年が経過することから、対応年数を超過した機器の更新とシステム機能の全面的なリニューアルを行ない、情報発信力の高いホームページの構築を目指します。

主な経費 市ホームページシステム更新委託業務 620万円

## 新規（一括交付金）

## 221 沖縄特殊戸籍システム導入事業（市民課）

H25 3,310万円 財源 県2,648万円 市662万円

## 何のために？

戦後、70年近く経過しており紙原本の仮戸籍等の劣化や破損が著しく、また戸籍の再製及び戸籍訂正等における重要な確認資料となるため、恒久的な記録保存と事務の効率化を図るため電算化を行います。

主な経費 委託費 3,310万円

## 新規

## 222 戸籍副本データシステム事業（市民課）

H25 253万円 財源 市253万円

## 何のために？

東日本大震災における被災状況を踏まえ、戸籍の正本と副本の同時滅失を防止するための抜本的な対策として、戸籍副本管理サーバを遠隔地にある法務局に設置し、その保全・管理を行う戸籍副本データ管理システムを構築します。

主な経費 委託費 253万円

## 新規

**223** 住所修正等データ連携作業（市民課）H25 431万円  財源 市431万円

## 何のために？

本籍地市町村に紙で通知していた住民票の記載内容変更を電気通信回線を通じデータ連携することで事務量が簡素化し、手入力が軽減されることで正確性及び効率化を図ることができます。

**224** ICTアドバイザー委託事業（企画調整課）H25 50万円（~~H24~~ 50万円） 財源 市50万円

## 何のために？

ICT技術の進歩に対応した全庁的なシステム取り組みにおいて、アドバイザーにより専門知識、ノウハウに関する情報提供や技術支援を受けます。

**225** 情報・ネットワーク機器整備（企画調整課）H25 972万円（~~H24~~ 577万円） 財源 市545万円、その他427万円

## 何のために？

行政事務の効率化による行政運営、住民サービスの向上を図るため、事務処理の情報化を推進していますが、本年度は情報端末機器の整備や耐用年数経過に伴う機器の入替を行います。

主な経費 パソコン端末整備など

• 庁舎内（出先含）のパソコン端末の整備	620万円
• 地域イントラネット機器	99万円
• 庁内LANスイッチ機器	48万円
• 迷惑メール対策機器	70万円

**226** 法制執務サポート事業（総務課）H25 47万円（~~H24~~ 47万円） 財源 市47万円

## 何のために？

地方分権が推進されるなか、正確でわかりやすい条例を作るため、条例文について知識を持つ機関に委託し、専門的な視点で条例文の形式審査を行います。

主な経費 法制執務サポート事業委託料 47万円

**227** 例規集電子システムの維持管理（総務課）H25 188万円（~~H24~~ 212万円） 財源 市188万円

## 何のために？

電子化された例規集をホームページで公開します。

※例規集とは、市の条例などを収録したものです。

主な経費 例規管理システム保守委託料 188万円

e-Reiki Net

※例規集 鹿児島市例規集（平成24年10月30日）



財源の手引書

例規集電子システム

**228 特別職の給与など（人事課）** **H25 3億5,394万円（H24 3億4,807万円）**

長等とは…市長、副市長

議員とは…市議会議員

その他特別職とは…委員会、審査会、審議会、調査会の委員など

会計	区分	職員数	給与費	共済費	合計	1名当たり
一般会計	長等	2	2,200万円	445万円	2,645万円	1,323万円
	議員	23	1億1,327万円	4,471万円	1億5,798万円	687万円
	その他の特別職	570	1億1,813万円	1,154万円	1億2,967万円	23万円
国民健康保険事業特別会計	その他の特別職	22	3,470万円	514万円	3,984万円	181万円
合計		617	2億8,810万円	6,584万円	3億5,394万円	57万円

**229 職員の給与など（人事課）** **H25 24億6,054万円（H24 24億7,042万円）**

職員…特別職以外の全職員（ただし臨時職員にかかる経費除く）

会計	職員数	給与費	共済費	合計	平均年齢	1名当たり
一般会計	338	17億6,709万円	3億9,227万円	21億5,936万円	一般行政職 38.2歳	639万円
国民健康保険特別会計	17	8,322万円	1,897万円	1億219万円	36.9歳	601万円
下水道事業特別会計	7	4,314万円	974万円	5,288万円	45.1歳	755万円
土地区画整理事業特別会計	3	1,849万円	410万円	2,259万円	43.3歳	753万円
後期高齢者医療特別会計	2	1,424万円	336万円	1,760万円	55.5歳	880万円
水道事業会計	16	8,588万円	2,004万円	1億592万円	42.1歳	662万円
合計	383	20億1,206万円	4億4,848万円	24億6,054万円	38.6歳	642万円

※上記の金額には、普通建設事業の中で計上された人件費も含まれています。

※表示単位未満は端数処理により表示しているため、各項目の計と内訳が一致しないところがあります。

給与費とは…報酬や給料及び各種手当に関する費用

共済費とは…社会保険制度（医療保険・年金等）に関する費用

**230 職員研修の実施 (人事課)****H25 232万円 (H24 185万円) 財源** → その他59万円、市173万円**何のために?**

多様な行政ニーズに応えるため、職員研修を行います。知識や技能を習得し、時代の変化に対応できる職員の育成や意識改革に努めます。

主な経費 県外旅費 136万円 講師謝礼金 3万円  
 研修委託料 60万円 職員派遣研修負担金 33万円

**平成25年度 職員研修計画**

区分	研修名	期間	人数	
一般	新採用職員研修	5日	22人	
	一般職員第1、2、3部研修	2~3日	9人	
	監督者第1、2部研修	2日	8人	
	管理者研修	2日	5人	
	クレーム対応研修	2日	3人	
	県・市町村・民間交流セミナー	1日	3人	
	財務会計研修	2日	2人	
	税務研修	2日	4人	
	給与実務研修	2日	1人	
	法制執務研修	2日	9人	
	社会調査講座	2日	1人	
	民法講座	3日	3人	
	行政法講座	3日	2人	
	研	リスクマネジメント研修	2日	2人
		政策プランナー養成講座	2日	2人
	修	政策法務研修	2日	2人
		わかりやすい資料づくり	1日	10人
		プレゼンテーション研修	2日	3人
		ロジカルコミュニケーション	2日	5人
		メンタルヘルス研修	1日	3人
		経済セミナー	1日	1人
地方行政課題セミナー		1日	2人	
パソコン研修 ワード、エクセル、アクセス、パワーポイント)		1~2日	24人	
	小計	126人		
県外	市町村アカデミー、国際文化アカデミー	5~11日	14人	
	自治大学校	14日	2人	
派遣	沖縄県市町村課	1年	1人	
職場内	モチベーションUP研修	1日	38人	
	新規採用職員研修	5日	22人	
	臨時・嘱託員研修	1日	200人	
	人事評価制度研修	3日	110人	
その他	自治体職員政策形成セミナー	6ヶ月	2人	

**231 土地・家屋異動修正管理業務（税務課）****H25** 1,423万円（**H24** 786万円）**財源**▶市1,423万円**何のために？**

土地・家屋異動修正管理業務は、課税の公平を期すための固定資産税客体の正確な把握及び課税業務の円滑な遂行を図ることを目的とし、各種データの異動更新、固定資産支援システムの保守業務を行います。

主な経費 土地・家屋異動修正業務委託料1,423万円



適正な資産評価を行います

**232 住民基本台帳ネットワークの運用（市民課）****H25** 1億201万円（**H24** 183万円）**財源**▶市1億201万円**何のために？**

住民基本台帳ネットワークシステムの情報を外部から保護し、適正運用するため、機器などの維持・保守を行います。



住民基本台帳ネットワーク（住基ネット）とは？

住基ネットでは、国と全国の市町村が専用回線で結ばれ、「氏名」「住所」「生年月日」「性別」の4つの情報を登録しています。この情報は、住民票の広域交付や転入届の簡略化、国が行う許認可事務での本人確認などに利用されます。

主な経費 住民基本台帳ネットワークシステム端末器及び保守管理委託料 1,606万円  
住民基本台帳ネットワークシステム器機導入 8,595万円

**233 戸籍・住民票・印鑑登録に関する事務（市民課）****H25** 1,128万円（**H24** 931万円）**財源**▶市1,128万円**何のために？**

戸籍・住民票・印鑑登録などの証明発行業務の運用を行うため、機器保守管理及びシステム保守管理を行います。

主な経費 戸籍システム経費 807万円  
住民基本台帳入力業務委託費 315万円  
消耗品費 6万円



速やかな発行業務を心がけます

# 行財政の進行管理

企画調整課 850-0246

## 234 「しせい改革アクションプラン」に基づく行政改革の推進 (企画調整課)

**H25** 25万円 (**H24** 15万円) 財源▶市25万円

### 何のために?

本市の行政改革(しせい改革)について審議会を開催し、目指すべき目標や進捗状況についての審議を行います。本市の「しせい改革」は、市民との「情報の共有」を基本に、職員の意識と行動、行政の仕組み・やり方を変える作業(自らを変える作業)を通して、市民と問題や課題を共有し、双方の理解を深めていく中から信頼関係を構築していくこと、「双方向の信頼をしせいこ」を基本理念としており、現在、72の実施項目を計画に掲げて「しせい改革」に取り組んでいます。また、現行計画である「しせい改革アクションプラン後期計画」の成果をふまえ、次期行政改革プランの策定作業を行います。

◆ これからの行政改革と市民と行政の新しい関係

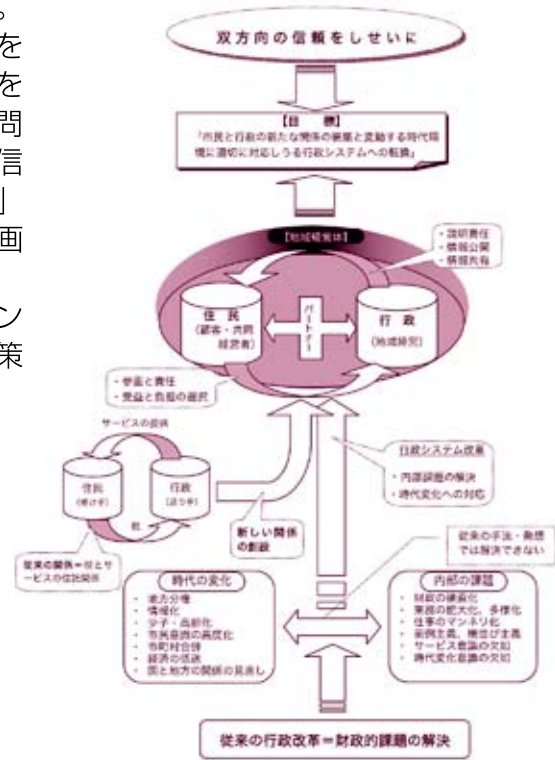

### 行政改革推進計画策定の状況

- 第三次豊見城市行政改革
  - ・豊見城市しせい改革アクションプラン(平成16年度)
  - ・集中改革プラン(平成17年度)
  - ・しせい改革アクションプラン後期計画(平成19年度)

主な経費 行政改革推進審議会委員報酬  
25万円

7 計画の推進のために

## 235 統計調査業務 (企画調整課)

**H25** 377万円 (**H24** 208万円) 財源▶県377万円

### 何のために?

統計調査は、統計調査員が各世帯や事業所などを訪問して、データの収集を行います。統計調査により集積したデータは集計後公表され、行政の施策などに役立てられます。



- 今年度の統計調査
- 住宅・土地統計調査
  - 学校基本調査
  - 工業統計調査
  - 漁業センサス

主な経費 統計調査員等報酬 304万円

本市では、法律に基づき国を通じて基幹統計調査を実施しています。統計調査員が各世帯や事業所を訪問して収集したデータは集計後公表されます。集計結果は、各種行政施策の立案・評価及び国民・企業などの意思決定のための基礎的資料として活用され、生活の向上や社会・経済の発展のために役立てられます。

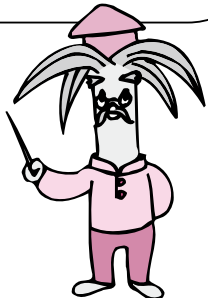



# 資料編

---

## 市の財政状況

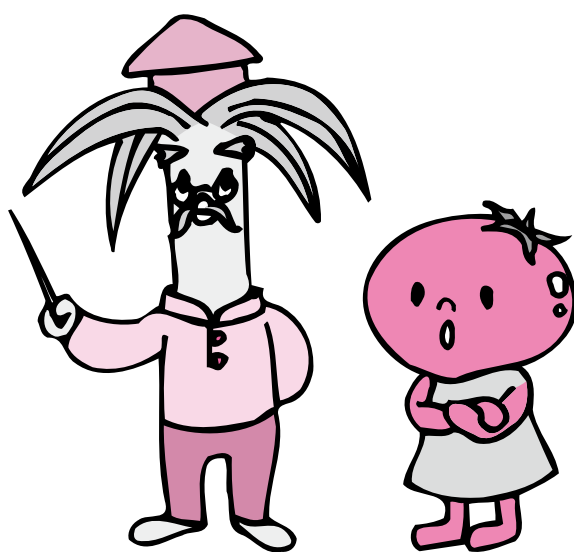



市の予算も皆さんの家庭の家計と同じように、収入（市税や国・県の補助金など）を生活費（行政活動）に充てる以外に、ローン（市債）を組んで家を建てたり（建設事業）、貯金（基金）をしたりしています。

ここでは、一般会計や特別会計の予算の動きなどを表やグラフを使って紹介します。

## 市の予算の動き（当初予算額）

平成25年度の当初予算額は、一般会計で245億900万円、伸び率で32.0%の増加となっています。

また、国民健康保険特別会計などの特別会計及び水道事業会計の当初予算の合計は、105億2,219万円です。一般会計に特別会計及び水道事業会計を加えた全体の当初予算額は350億3,119万円になります。

### （1）一般会計の当初予算額の推移

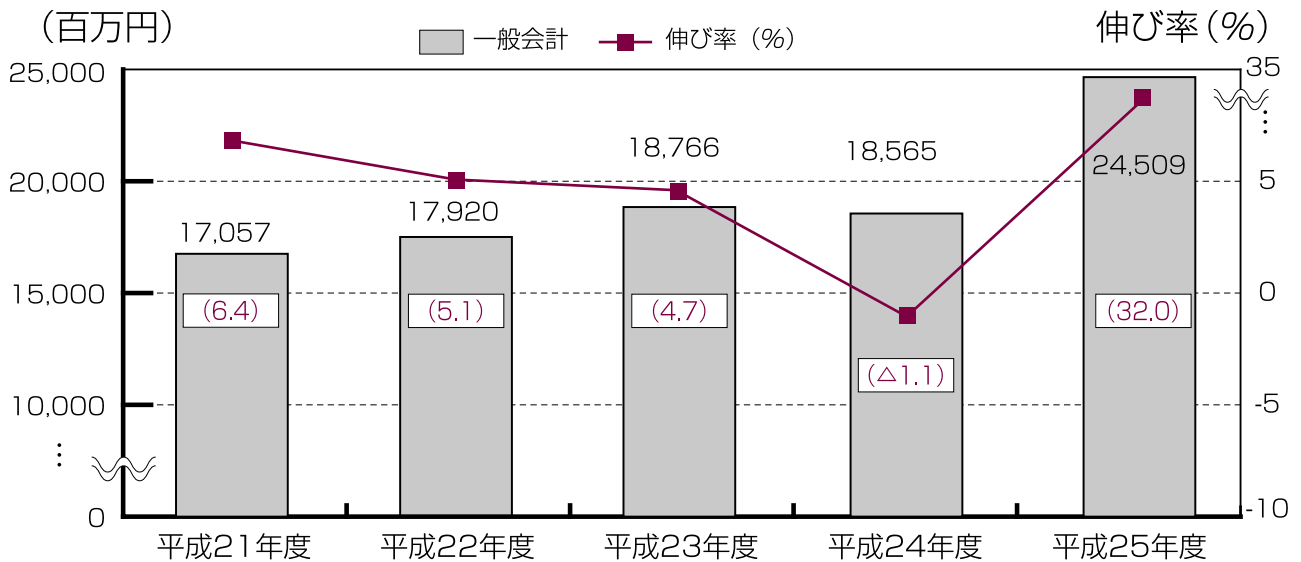

### （2）国民健康保険特別会計、老人保健特別会計、後期高齢者医療特別会計の当初予算額の推移

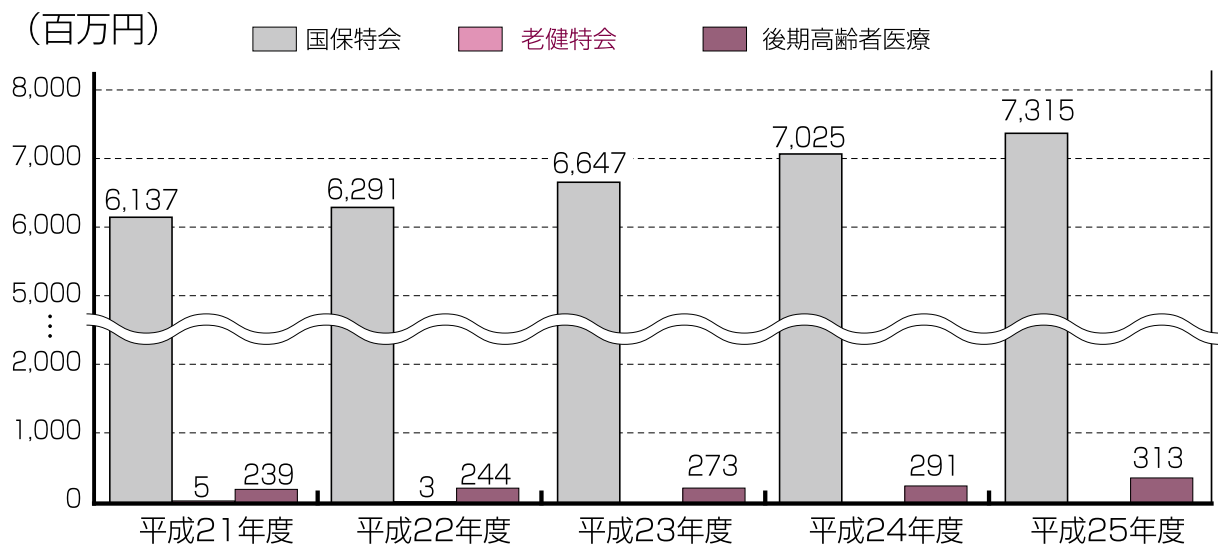

後期高齢者医療…平成20年度より特別会計 老人保健事業…H23年度より廃止

※おことわり

表示単位未満は端数処理により表示しているため、各項目の計と内訳が一致しないことがあります。

資料編

### (3) 下水道事業特別会計・水道事業会計・農業集落排水事業特別会計の当初予算額の推移

(百万円)

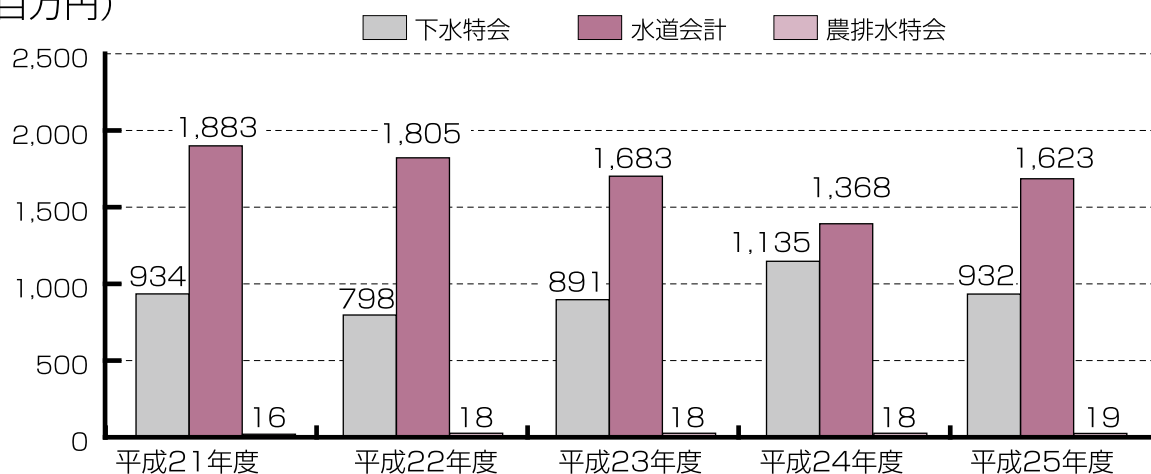

### (4) 土地区画整理事業特別会計、住宅地区改良事業特別会計の当初予算額の推移

(百万円)

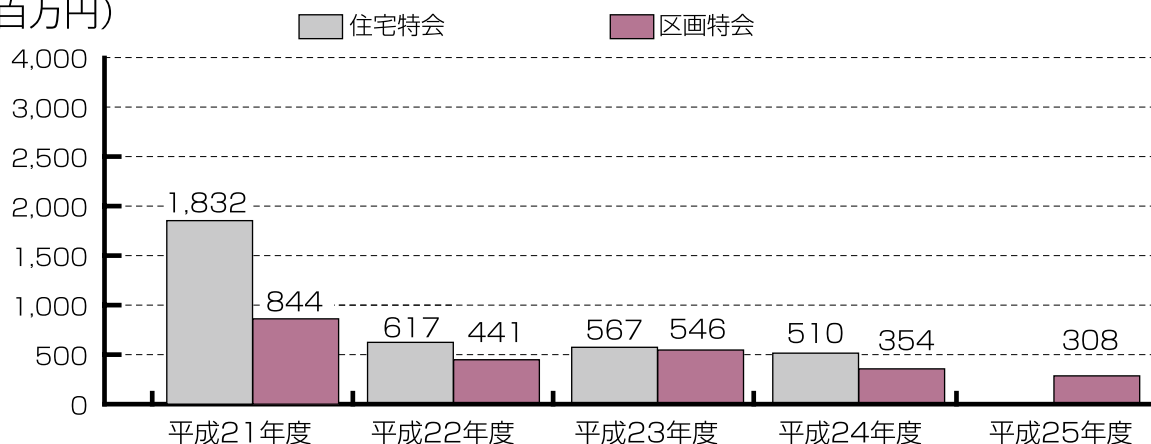

土地区画整理事業・・・平成15年度より特別会計  
住宅地区改良事業・・・平成25年度から一般会計へ移行

### (5) 育英会特別会計の当初予算額の推移

(百万円)

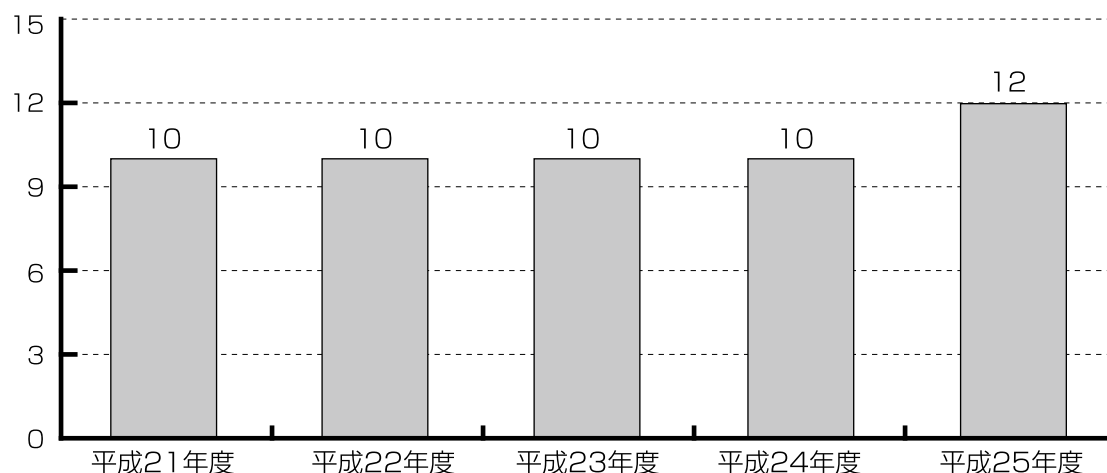

※おことわり

表示単位未満は端数処理により表示しているため、各項目の計と内訳が一致しないことがあります。

## 市の財政力

自治体の財政状況を表す指標を「財政力指数」といいます。

これは、市が標準的な行政事務の執行をする費用のうち、自主的に調達できる財源（市の税金や使用手数料）が53.0%であることを示す数字です。不足する分は、国、県に依存して調達しています。この指数が「1=100%」を超える市町村には国からの普通交付税が交付されません。また、指数が「1」に近い団体ほど行政に使えるお金に余裕があることになります。

【財政力指数の状況】

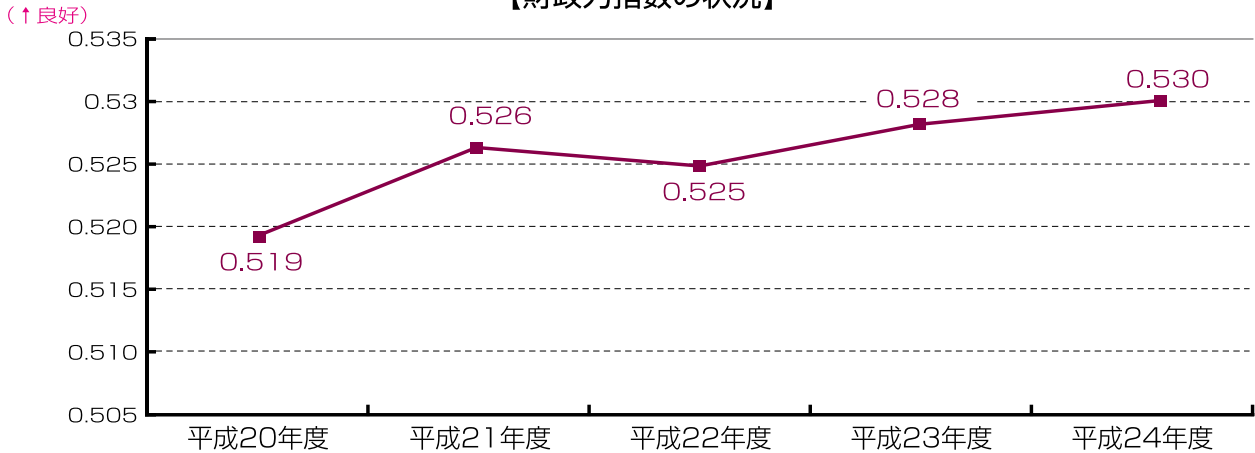

【平成24年度実績】

豊見城市	0.530
市町村平均	0.328
市平均	0.489

(県内41市町村中7位)

## 経常収支比率

毎年決まって出ていくお金（人件費、施設の維持費、借金返済）に毎年決まって入ってくるお金（地方税や地方交付税）が、どの程度充てられているのかを見る割合の指標です。

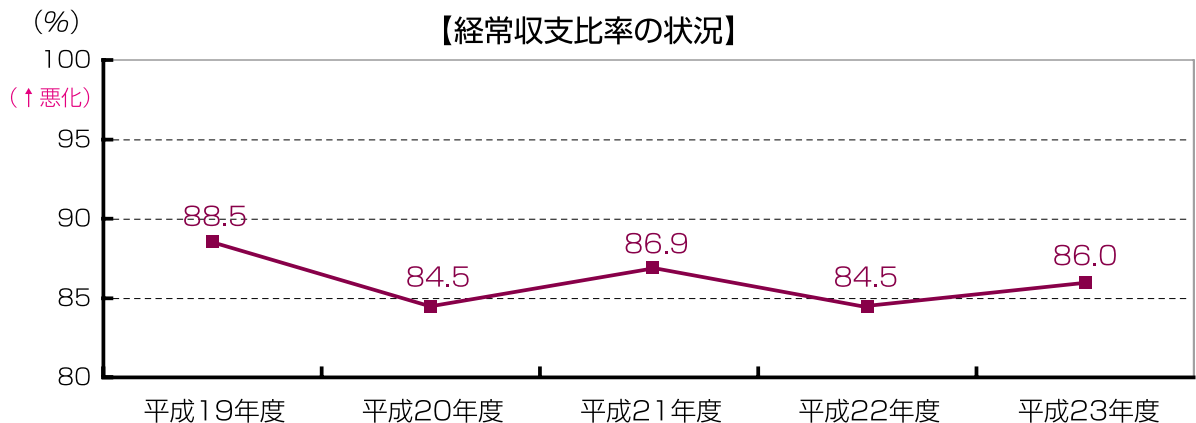

【平成23年度実績】

豊見城市	86.0
市町村平均	86.1
市平均	85.4

(県内41市町村中21位)

## ■実質公債費比率

平成18年4月1日より、財政状況が健全な地方公共団体は、地方債（借金）を発行する際に、総務大臣または都道府県知事の許可がなくとも地方公共団体の長が、あらかじめ議会に報告をすれば、地方債を発行できることとなりました。

このため、市の収入（市税や地方交付税等）に対して、市の公債費（借金の返済）がどのくらいの比率になるのかを表して借金の制限を行うものが、実質公債費比率といいます。

国の基準では、「18%以上」になると借金をする際に引き続き県の許可が必要となり、「25%以上」になると一定の地方債の起債が制限され、「35%以上」になると、さらにその度合いが高まります。

※平成23年度の実質公債費比率（平成21年度～平成23年度の3カ年平均）とは、平成24年度の地方債の発行に都道府県知事の許可が必要となるか否かの基準。

【実質公債費比率（H21～H23平均）】

(%)

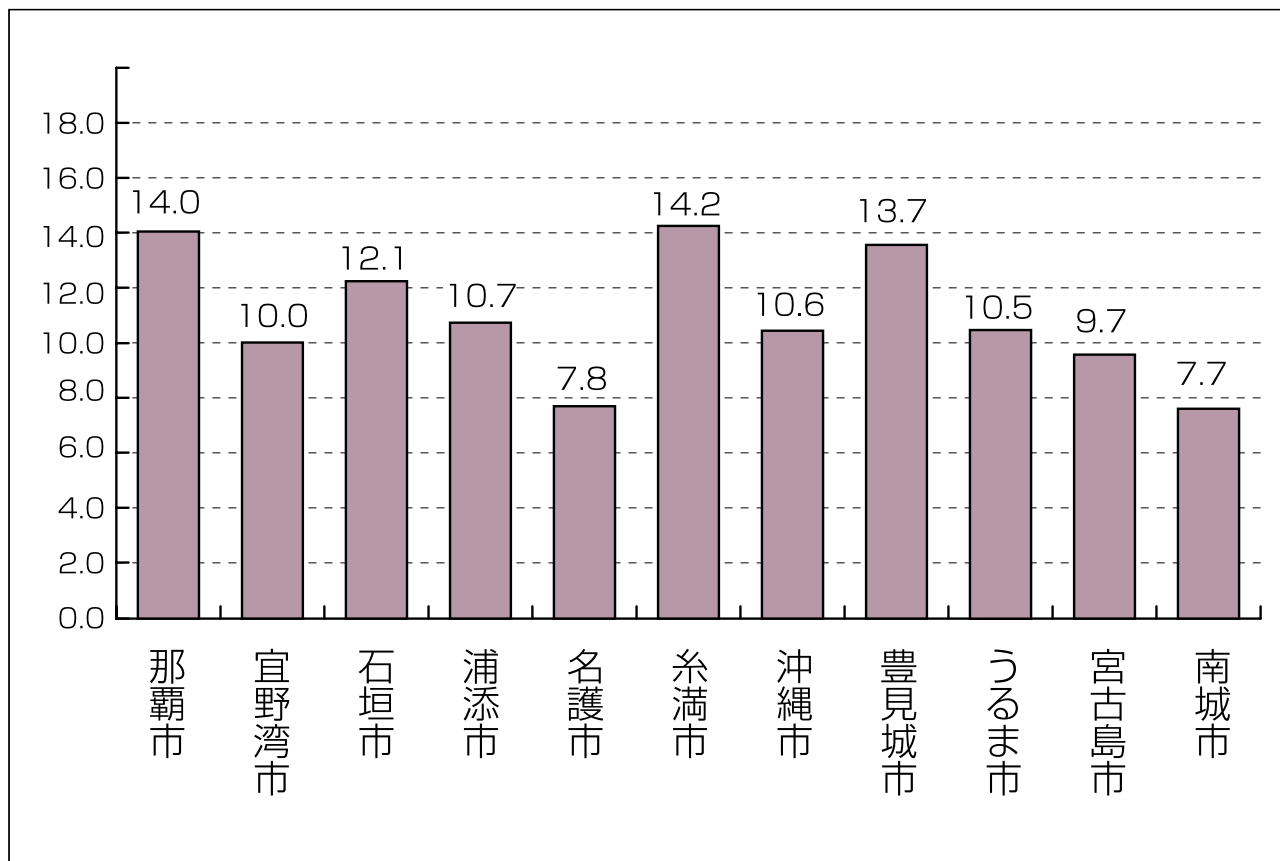

沖縄県市町村課「市町村行財政概況（第56集）」より抜粋

## 市債(市の借金)の動き

### 【平成23年度末の市債の動き】

平成23年度末普通会計市債残高は、182億5,872万円になっています。  
平成24年3月31日現在人口は、58,794人で、この金額で計算すると一人あた31,1万円となっております。

### 【市債(市の借金)の動き】

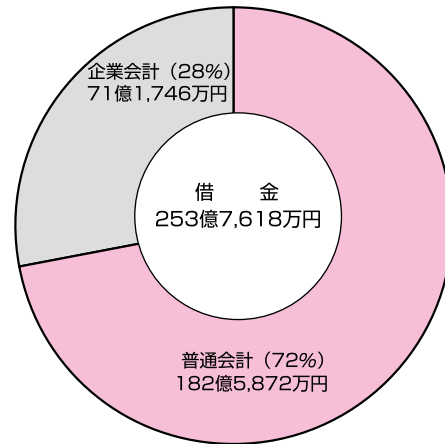

### (億円) 【普通会計の年度末市債(借金)残高の推移】

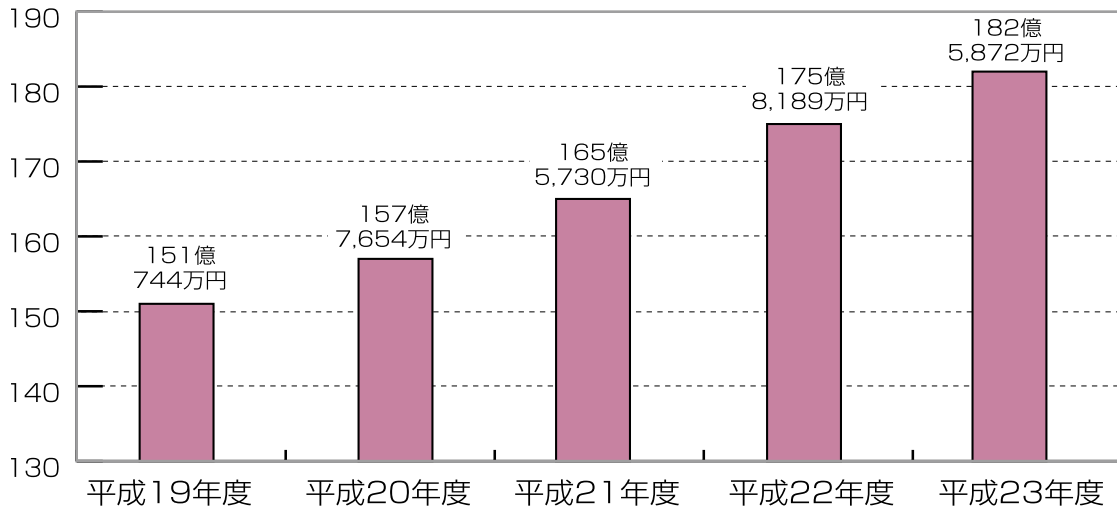

### ◆ 沖縄県内11市の地方債残高(平成23年度普通会計)

市 名	地方債残高	人 口 平成24年3月31日現在	人口一人当たり の市債残高
那 覇 市	1,365億2,322万円	317,969	424 千円
宜 野 湾 市	283億5,794万円	93,751	302 千円
石 垣 市	203億4,932万円	48,199	422 千円
浦 添 市	354億3,730万円	112,413	315 千円
名 護 市	236億1,519万円	60,472	391 千円
糸 満 市	225億672万円	58,940	382 千円
沖 縄 市	350億2,213万円	136,330	257 千円
豊 見 城 市	182億5,872万円	58,794	311 千円
う る ま 市	491億7,866万円	119,558	411 千円
宮 古 島 市	348億8,683万円	54,784	637 千円
南 城 市	186億8,180万円	40,972	456 千円

沖縄県市町村課『市町村行政概況(第56集)』より抜粋

## ■基金（市の貯金）の内訳・動き

財政は、経済の不況等による大幅な税の減収や災害などの発生により思わぬ支出の増加を余儀なくされます。このような収入減や不測の支出増加に備えて、財源に余裕のある年度に積立を（貯金）します。

平成23年度末現在の基金の総額は、31億7,793万円となっています。  
この金額を市民一人当たりになると約5.4万円となります。

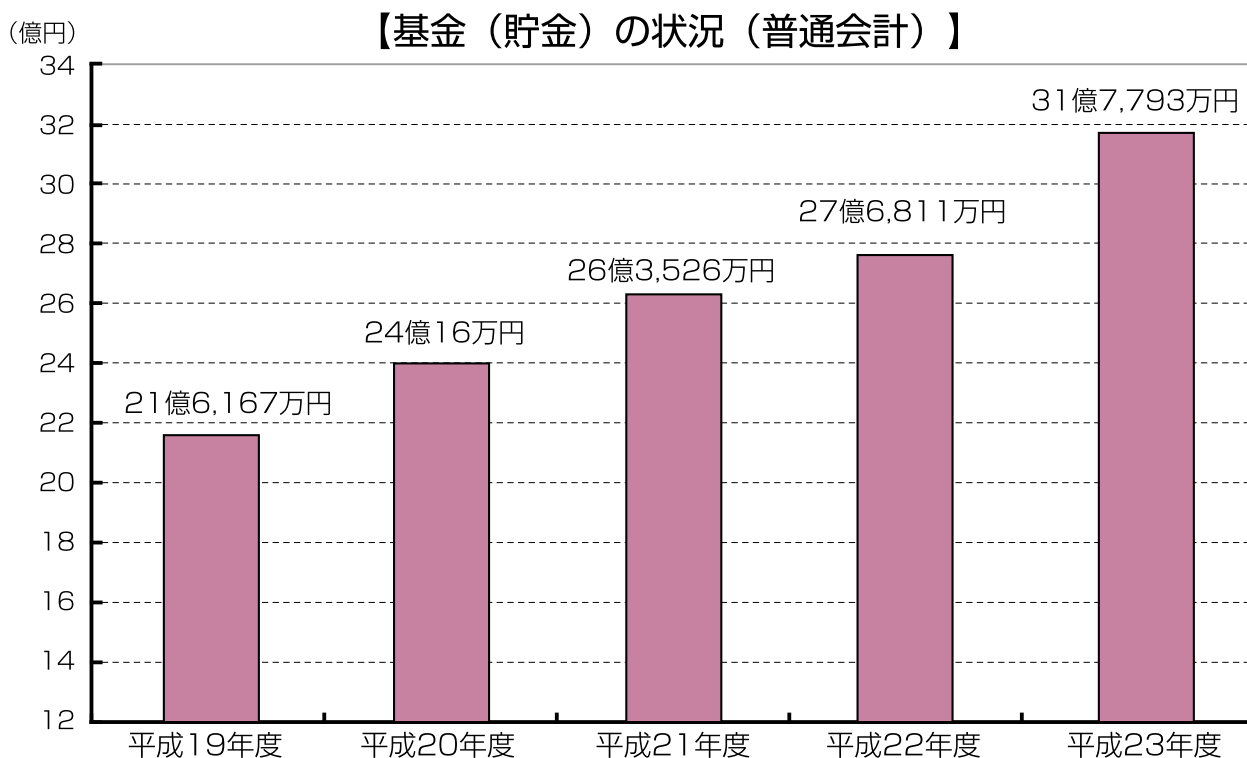

市の基金（貯金）は、次の合計であり市の基金のことを「積立金」とも言います。

### ◆ 沖縄県内11市の基金残高（平成23年度普通会計）

市名	積立金合計	左の内訳		
		財政調整基金	減債基金	その他の特定目的基金
那覇市	165億4,915万円	49億4,225万円	32億7,892万円	83億2,798万円
宜野湾市	47億5,415万円	13億2,433万円	2億7,083万円	31億5,899万円
石垣市	30億6,842万円	17億8,824万円	2億60万円	10億7,958万円
浦添市	35億1,696万円	17億6,600万円	1億2,200万円	16億2,896万円
名護市	69億852万円	31億8,253万円	5億3,967万円	31億8,632万円
糸満市	26億1,511万円	6億3,668万円	3億72万円	16億7,771万円
沖縄市	104億9,827万円	48億4,912万円	1億7,500万円	54億7,415万円
豊見城市	31億7793万円	10億9,864万円	4億6,755万円	16億1,174万円
うるま市	119億3,899万円	39億6,495万円	36億4,280万円	43億3,124万円
宮古島市	66億1,730万円	36億8,692万円	1億2,107万円	28億931万円
南城市	69億2,090万円	25億8,021万円	13億7,386万円	29億6,683万円

沖縄県市町村課『市町村行財政概況（第56集）』より抜粋

※おことわり 表示単位未満は端数処理により表示しているため、各項目の計と内訳が一致しないことがあります。



## 補助金の一覧

市では、地域の活性化などのため、市内の各種団体に補助金を支出しています。

平成25年度の補助金の支出は、次のとおりです。

※ここでは、補助金の額を千円単位で表しています。

### 【市が単独で交付している補助金】

単位：千円

款	項	目	補助金名称	当初予算額			頁
				平成25年度	平成24年度	比較	
議会事務局							
1	1	1	政務活動費補助金	2,760	2,880	△120	13
企画調整課							
2	1	6	市民自主企画事業補助金	-	500	△500	
2	1	6	海外移住者子弟研修生受入事業補助金	930	1,175	△245	16
協働のまち推進課							
2	1	8	市民団体活動支援事業補助金	1,200	1,200	0	11
2	1	8	自治活動(特別)補助金	2,965	2,965	0	11
2	1	8	自治活動(通常)補助金	1,012	1,012	0	11
2	1	8	自治会長会視察研修補助金	240	240	0	11
2	1	8	防犯灯維持管理費補助金	3,124	3,192	△68	11
2	1	8	防犯灯設置費補助金	1,130	1,130	0	11
2	1	9	市交通安全母の会補助金	200	200	0	78
2	1	9	市交通安全推進協議会補助金	856	856	0	78
2	1	9	市内一周バス乗車券買取補助金	-	64	△64	
2	1	9	市内一周バス運営補助金	9,936	9,526	410	102
3	1	1	更生保護女性会補助金	75	75	0	
3	1	1	女性団体連絡協議会補助金	125	125	0	
総務課							
2	1	10	自治会放送施設修繕等事業補助金	1,000	-	1,000	11
2	1	10	自主防災組織支援補助金	2,500	2,500	0	76
社会福祉課							
3	1	1	遺族会補助金	157	157	0	
3	1	1	高齢者等の福祉向上推進事業補助金	1,028	1,178	△150	61
3	1	1	民生児童委員連合会補助金	6,840	6,840	0	
3	1	1	社会福祉協議会補助金	55,431	55,431	0	60
障がい・長寿課							
3	1	3	市手をつなぐ育成会補助金	324	324	0	
3	1	3	市身体障害者福祉協会補助金	392	392	0	
3	1	4	市老人クラブ連合会運営費補助金	943	943	0	61
児童家庭課							
3	2	1	市母子寡婦福祉会補助金	236	236	0	
3	2	1	子どもにやさしい街づくり推進事業補助金	500	550	△50	36
3	2	1	地域組織活動育成費補助金	225	300	△75	35
3	2	2	地域活動事業補助金	1,750	3,750	△2,000	34
3	2	2	障害児保育事業補助金	10,000	10,000	0	33
3	2	2	クリーンアドベンチャー補助金	79	79	0	33
3	2	2	自治会幼児園人件費補助金	1,724	1,478	246	34
3	2	2	自治会幼児園遊具費補助金	-	246	△246	
3	2	2	自治会幼児園保育士会補助金	42	42	0	
3	2	2	保育教材費補助金	980	475	505	34
3	2	2	認可外保育園保育士研修会補助金	-	369	△369	
3	2	2	認可外保育園損害賠償保険補助金	-	114	△114	

【市が単独で交付している補助金】

単位：千円

款	項	目	補助金名称	当初予算額			頁
				平成25年度	平成24年度	比較	
健康推進課							
4	1	1	市母子保健推進員協議会補助金	92	-	92	
生活環境課							
4	2	2	自治会清掃支援金補助金	1,440	1,440	0	
4	2	2	生ごみ自己処理奨励金補助金	900	1,700	△800	72
商工観光課							
4	1	5	住宅用太陽光発電システム導入補助金	2,000	2,000	0	76
5	2	1	高齢者就業機会確保事業補助金	8,800	8,800	0	91
7	1	2	市商工会育成補助金	8,794	8,794	0	87
7	1	2	小口資金融資信用保証補助金	169	130	39	
7	1	3	市観光協会補助金	11,467	14,860	△3,393	90
7	1	3	ドラゴンボート整備補助金	-	7,000	△7,000	
農林水産課							
6	1	2	市農漁村生活研究会補助金	270	270	0	86
6	1	2	農業共済事業普及推進事業補助金	1,029	2,058	△1,029	
6	1	3	市熱帯果樹奨励補助金	786	786	0	82
6	1	3	市認定農業者連絡協議会補助金	81	81	0	86
6	1	3	市野菜振興推進協議会補助金	90	90	0	84
6	1	3	市さとうきび生産振興対策協議会補助金	868	868	0	84
6	1	3	市農業用水対策施設補助金	900	900	0	83
6	1	4	市畜産共進会実行委員会補助金	360	360	0	86
6	3	1	市青壮年部育成補助金	60	60	0	86
6	3	1	糸満海友振興会補助金	35	35	0	86
6	3	1	漁協瀬長支部育成補助金	270	270	0	86
6	3	1	漁協与根支部育成補助金	693	693	0	86
消防本部							
9	1	2	市防火委員会補助金	551	551	0	80
9	1	2	女性防火クラブ三十周年記念事業補助金	-	300	△300	
学校教育課							
10	2	2	選手派遣費(小学校)補助金(県内)	-	200	△200	
10	3	2	選手派遣費(中学校)補助金(県内)	1,000	3,000	△2,000	25
10	3	2	部活動育成助成補助金	825	825	0	
生涯学習振興課							
10	5	1	市青少年市民会議補助金	700	700	0	44
10	5	1	市子ども会補助金	929	929	0	44
10	5	1	市少年平和大使補助金	310	628	△318	20
10	5	1	市青年会補助金	471	471	0	44
10	5	1	市PTA連合会補助金	393	393	0	44
10	5	1	子ども会宮崎県美郷町北郷地区受入事業補助金	329	417	△88	17
10	5	1	児童生徒派遣費補助金(県内)	200	200	0	41
10	5	1	市婦人会補助金	713	713	0	44
10	5	1	成人式実行委員会補助金	300	300	0	44
10	5	1	ジュニアリーダー補助金	79	79	0	44
10	6	1	選手派遣費補助金(県内)	200	2,638	△2,438	41
10	6	1	市スポーツ少年団補助金	559	559	0	60
10	6	1	市体育協会補助金	15,611	28,560	△12,949	59
10	6	1	姉妹都市スポーツ交流大会補助金	762	762	0	17
文化課							
10	5	4	市文化協会補助金	1,388	1,118	270	39
合計				173,128	205,082	△31,954	

【国・県等の補助を受けて交付している補助金】

単位：千円

款	項	目	補助金名称	当初予算額					比較	頁	
				補助区分				平成25年度			平成24年度
				国	県	その他	市				
企画調整課											
2	1	6	とみぐすく祭り補助金			定額	定額	-	11,000	△11,000	
総務課											
2	1	10	住宅等開発磁気探査支援事業補助金	9/10	0.5/10		0.5/10	4,837	-	4,837	
社会福祉課											
3	3	1	住宅手当緊急特別措置事業補助金		10/10			6,174	6,086	88	68
障がい・長寿課											
3	1	3	障害者等自発的活動支援事業補助金	1/2	1/4		1/4	150	-	150	
3	1	4	市老人クラブ活動費補助金		2/3		1/3	1,397	1,377	20	61
児童家庭課											
3	2	1	放課後児童健全育成事業補助金		2/3		1/3	87,243	88,863	△1,620	35
3	2	2	延長保育促進事業補助金		2/3		1/3	81,897	87,785	△5,888	33
3	2	2	特定保育事業補助金		2/3		1/3	5,130	7,020	△1,890	33
3	2	2	保育所等整備事業補助金		3/4		1/4	82,500	399,141	△316,641	32
3	2	2	給食用おかず及びおやつ補助金		9/10	0.5/10	0.5/10	4,008	4,008	0	34
3	2	2	損害賠償保険保険料補助金		9/10	0.5/10	0.5/10	255	-	255	
3	2	2	認可外保育園保育材料費等補助金	0.5/10	9/10		0.5/10	3,211	3,211	0	34
3	2	2	認可外保育施設支援事業補助金		9/10	0.5/10	0.5/10	6,000	2,850	3,150	32
3	2	2	認可外保育園環境整備補助金		8/10		2/10	18,050	-	18,050	31
3	2	4	地域子育て支援拠点事業補助金	1/2			1/2	3,200	3,200	0	37
生活環境課											
4	1	5	合併処理浄化槽設置事業補助金	1/2	1/4		1/4	2,438	2,438	0	70
4	1	5	テレビ受信障害防止対策事業補助金	9.5/10			0.5/10	-	776	△776	
4	1	5	住宅騒音防止対策事業補助金	定額			定額	786	786	0	70
商工観光課											
7	1	3	観光関連団体支援事業補助金		8/10		2/10	20,000	-	20,000	90
農林水産課											
6	1	3	農業災害対策特別資金利子補給補助金		定額		定額	62	66	△4	
6	1	3	農業経営基盤強化資金利子補給補助金		定額		定額	343	468	△125	83
6	1	3	震災被害農家経営支援資金利子補給補助金		定額		定額	59	66	△7	
6	1	3	市いさいき野菜生産支援事業補助金		8/10		2/10	124,514	-	124,514	81
6	1	3	青年就農給付金(経営開始型)補助金		10/10			19,875	-	19,875	81
6	1	3	新規就農一貫支援事業補助金		10/10			38,032	-	38,032	81
6	3	2	漁業再生支援事業補助金	1/2	1/4		1/4	4,896	4,896	0	85
学校教育課											
10	1	4	学力向上推進委員会補助金			定額	定額	2,615	2,615	0	28
10	1	4	私立幼稚園就園奨励補助金	1/4			3/4	6,466	6,035	431	25
10	1	4	選手派遣費補助金(県外)		8/10		2/10	4,000	-	4,000	25
生涯学習振興課											
10	5	1	子ども会県外研修補助金			定額		1,048	1,048	0	17
10	5	1	全国青年問題研究集会派遣事業			定額		-	240	△240	
10	5	1	全沖縄子どもエイサーまつり補助金			定額		2,025	1,500	525	39
10	5	1	子どもエイサー指導派遣事業補助金			定額		-	721	△721	
10	5	1	生涯学習フェスティバル実行委員会補助金			定額		553	483	70	42
10	5	1	青少年国際交流事業補助金		8/10		2/10	5,436	-	5,436	16
10	6	1	スポーツ少年団交流派遣費補助金			定額		1,200	1,200	0	17
10	6	1	児童生徒派遣費補助金(県外)		8/10		2/10	3,638	-	3,638	
合 計								542,038	637,879	△95,841	

# 豊見城市行政機構図

平成25年4月1日

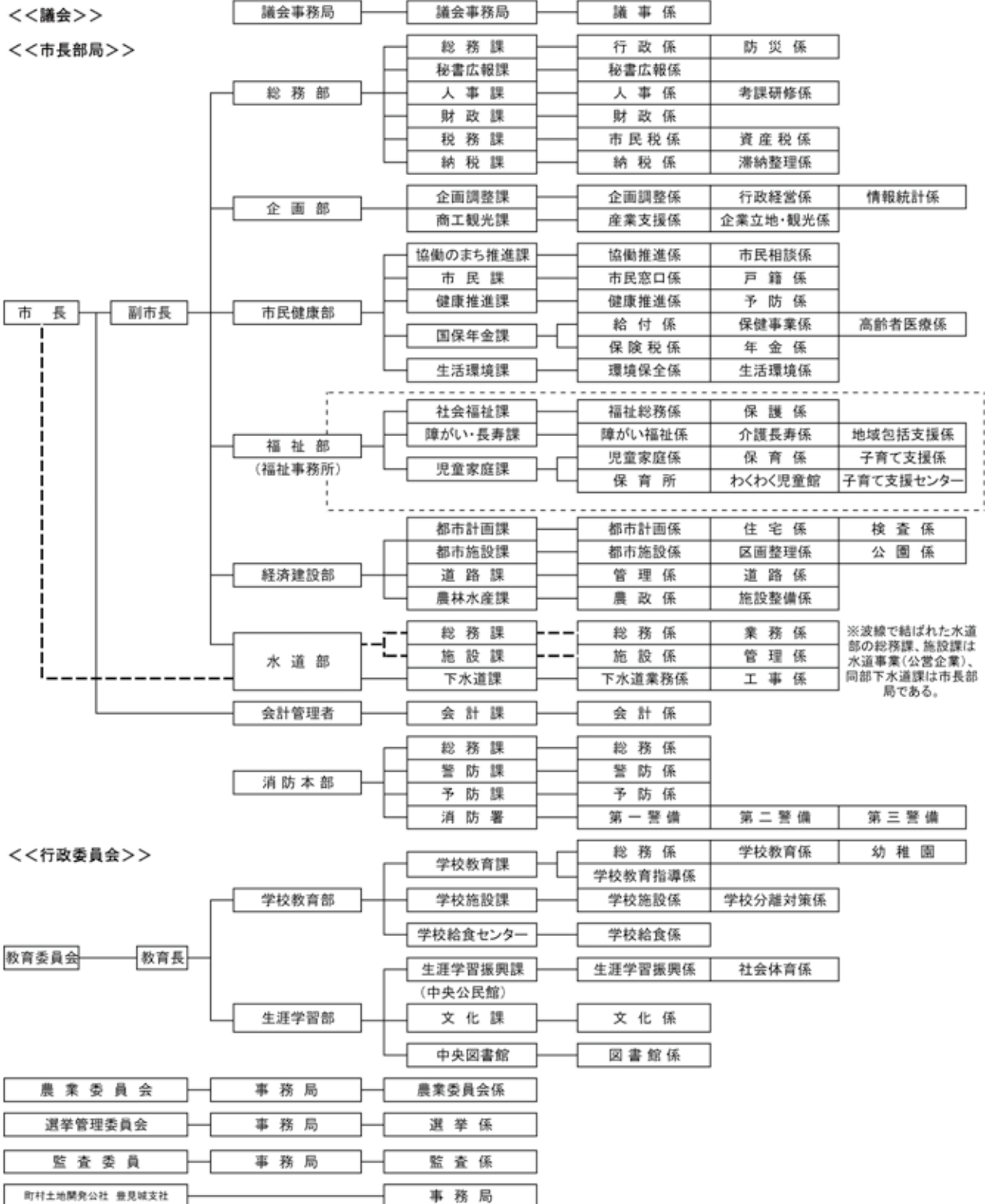

## テレフォンガイド

### 【行政】

市役所	字翁長854-1	(代)850-0024
市教育委員会(学校教育課)	字翁長854-1	850-0035
市立中央公民館	字平良467-1	850-3280
市立中央図書館	字伊良波392	856-6006
学校給食センター	字伊良波254	850-4585
農業委員会	字翁長854-1	850-5339
選挙管理委員会	／	850-8859
議会事務局	／	850-0025
わくわく児童館	字保栄茂1153-109	856-7124
真嘉部コミュニティセンター	字根差部375-2	840-6828
子育て支援センターぐっぴー	字座安239-5	850-9214
市消防本部	字高安339-1	850-3105

### 【公立学校】

南部農林高等学校	字長堂182	850-6006
豊見城高等学校	字真玉橋217	850-5551
豊見城南高等学校	字翁長520	850-1950
豊見城中学校	字宜保218-1	850-0036
長嶺中学校	字饒波1068-2	850-1900
伊良波中学校	字伊良波273	850-2791
上田小学校	字宜保218-1	850-0037
長嶺小学校	字饒波1018	850-5907
座安小学校	字座安230-1	850-3627
豊見城小学校	字高嶺446-15	850-5377
伊良波小学校	字伊良波300	850-9213
とよみ小学校	字高安1132-2	850-8030
豊崎小学校	字豊崎1-406	840-6530
上田幼稚園	字宜保218-1	850-7876
長嶺幼稚園	字饒波1018	850-7877
座安幼稚園	字座安55-2	850-8293
豊見城幼稚園	字高嶺446-16	850-5623
伊良波幼稚園	字伊良波382	856-3697
とよみ幼稚園	字根差部579-1	856-8089
豊崎幼稚園	字豊崎1-1190	850-6775

### 【市立保育所】

上田保育所	字上田545-3	850-5088
座安保育所	字座安239-5	850-4382

### 【法人認可保育園】

ゆたか保育園	字高嶺589	850-5992
つぼみ保育園	字嘉数469-5	850-3773
あゆみ保育園	字宜保253	850-3043
大地保育園	字豊見城29	856-0088
もみじ保育園	字平良188-23	850-7050
ドレミ保育園	字名嘉地333-2	856-1822
むつみ保育園	字上田449-5	850-1792
おなが保育園	字翁長647-6	850-1498
聖マルコ保育園	字根差部374-14	850-4299
へいわだい保育園	字宜保387-1	856-3588
大輝保育園	字根差部288-1	850-7445
とよみ保育園	字真玉橋238-1	850-1122
豊崎保育園	字豊崎1-389	856-6432
みそら保育園	字饒波1015-2	850-3900
こがねの子保育園	字上田23-3-1	856-5102

### 【福祉関係】

市社会福祉協議会	字平良467-4	856-2782
ゆたか作業所	字嘉数480-6	851-1810
福祉作業所なごみの家	字嘉数480-1	850-5641

### 【医療関係(総合)】

豊見城中央病院	字上田25	850-3811
---------	-------	----------

### 【金融機関(郵便局・JA・銀行)】

豊見城郵便局	字上田531-1	850-4116
座安郵便局	字座安338-3	850-5157
豊見城団地内郵便局	字平良158-11	850-9715
真玉橋郵便局	字真玉橋278	850-1171
JAおきなわ豊見城支店	字上田559	850-0061
JAおきなわ豊見城市役所内支店	字翁長854	856-0090
JAおきなわ真玉橋支店	字真玉橋274-3	850-5531
琉球銀行豊見城支店	字上田552-1	856-0220
沖縄銀行豊見城支店	字上田540-1	850-0611
沖縄銀行とよみ出張所	字平良147-1	840-2601
沖縄海邦銀行豊見城支店	字宜保407-1	856-3191
沖縄海邦銀行真玉橋支店	字真玉橋147	856-1444

### 【警察】

豊見城警察署	字瀬長17-8	850-0110
上田交番	字宜保245	850-0045
豊見城駐在所(豊団地内)	字平良158-11	850-4056
座安駐在所	字座安337	850-3572

### 【特産品】

ウーヅ染め協同組合	字瀬長174	850-8454
忠孝酒造(株)	字名嘉地132	850-1257
(有)与根製塩所	字与根75-6	850-0164
(有)とみしろ製塩	字与根500-3	850-8860
(株)琉球漆器	字真玉橋149	850-7210

### 【その他】

市シルバー人材センター	字平良536	850-7716
NPO法人豊見城市体育協会	字平良536	850-3279
市商工会	字高安358-2	850-2060
旧海軍司令部壕	字豊見城236	850-4055
糸豊環境美化センター	糸満市字東里74-1	997-3078
岡波・苑し尿処理施設	糸満市西崎町4丁目1	994-1847

---

## 私たちの生活と“よさん”

平成25年6月発行

発行 豊見城市  
〒901-0292 豊見城市字翁長854番地1  
<http://www.city.tomigusuku.okinawa.jp>

編集 総務部 財政課  
TEL 098(850)0269  
FAX 098(850)5343

印刷 第一印刷株式会社  
〒901-0202 豊見城市字嘉数502-3  
TEL 098(850)5858(代)  
FAX 098(850)5829  
<http://www.diis.co.jp>



